



**2019**



Manual del propietario



---

# Contenido

Introducción .....	2
Guía rápida .....	5
Llaves, puertas y ventanas .....	27
Asientos y sistemas de sujeción .....	64
Almacenamiento .....	120
Instrumentos y Controles .....	122
Iluminación .....	166
Sistema de Infoentretenimiento .....	174
Controles de clima .....	181
Conducción y funcionamiento .....	190
Cuidado del vehículo .....	266
Servicio y mantenimiento .....	364
Datos técnicos .....	375
Información al cliente .....	380
OnStar .....	390
Servicios conectados .....	400
Índice .....	404

### Introducción

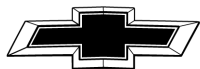

CHEVROLET



Los nombres, logotipos, emblemas, eslóganes, nombres de modelos de vehículos y diseños de la carrocería del vehículo que aparecen en este manual, incluyendo, pero no limitado a, GM, el logotipo GM, CHEVROLET, el emblema de CHEVROLET, CAMARO, y el Emblema de CAMARO son marcas registradas y/o marcas de servicio de General Motors CRL, sus subsidiarios, afiliados o licenciatarios.

Para vehículos vendidos primero en Canadá, sustituya el nombre "General Motors of Canada Company" por Chevrolet Motor Division dondequiera que aparezca en este manual.

Este manual describe funciones que podrían o no ser parte de su vehículo debido a: equipo opcional que no fue comprado con el vehículo; variaciones de modelo; especificaciones del país; funciones y aplicaciones que pueden no estar disponibles en su región; o debido a cambios posteriores a la impresión de este manual.

Consulte la documentación de compra específica para su vehículo, para confirmar las funciones aplicables.

Mantenga este manual en el vehículo para referencias rápidas.

### Uso de este manual

Para localizar rápidamente información sobre el vehículo, use el índice en las últimas páginas del manual. Es una lista alfabética de lo que ofrece el manual y la página donde puede encontrarse.

### Peligro, Advertencia, y Precaución

Los mensajes de advertencia presentes en las etiquetas del vehículo y en este manual describen situaciones peligrosas y lo que puede hacerse para evitarlos o reducirlos.



**Peligro**

El título Peligro indica una situación peligrosa de gran riesgo que, de producirse, ocasionaría lesiones graves o mortales.

 **Advertencia**

Advertencia indica una situación peligrosa que puede ocasionar lesiones graves o mortales.

**Precaución**

Precaución indica un peligro que puede ocasionar daños materiales o daños al vehículo.



Un círculo con una diagonal atravesada es un símbolo de seguridad que significa "No", "No haga esto" o "No lo permita".

**Símbolos**

El vehículo tiene componentes y etiquetas que usan símbolos en lugar de texto. Los símbolos se muestran junto con el texto y describen la operación o la información relacionada con un componente, control, mensaje, medidor o indicador específico.

 : Se muestra cuando el manual del propietario tiene instrucciones o información adicionales.

 : Se muestra cuando el manual de servicio tiene instrucciones o información adicionales.

⇨ : Se muestra cuando hay más información en otra página - "ver página."

**Tabla de símbolos del vehículo**

Ofrecemos aquí algunos símbolos adicionales que pueden encontrarse en el vehículo y su significado. Vea las características en este manual respecto a información.

 : Sistema de aire acondicionado

 : Aceite refrigerante del aire acondicionado

 : Luz de disponibilidad de bolsa de aire

 : Sistema de frenos antibloqueo (ABS)

 : Luz de advertencia del sistema de frenos

 : Deseche los componentes usados adecuadamente

 : No aplique agua a alta presión

 : Temperatura del refrigerante del motor

 : Flama/Fuego prohibidos

 : Inflamable

 : Alerta de colisión frontal

 : Ubicación de cerradura de cubierta de bloque de fusibles

 : Fusibles

 : Asientos de seguridad para niños de sistema ISOFIX/LATCH

## 4 Introducción

 : Conserve las cubiertas de bloque de fusibles correctamente instaladas

 : Alerta de cambio de carril

 : Advertencia de salida de carril

 : Asistencia de conservación de carril

 : Indicador de falla

 : Presión de aceite

 : Asistente aparcamiento

 : Indicador de peatón al frente

 : Potencia

 : Alerta de tráfico trasero cruzando

 : Técnico registrado

 : Arranque remoto del vehículo

 : Recordatorios de cinturón de seguridad

 : Alerta de zona ciega lateral

 : Paro/Arranque

 : Monitor de presión de las llantas

 : Control de Tracción/StabiliTrak/  
Control Electrónico de Estabilidad (ESC)

 : Bajo presión

 : Indicador de vehículo al frente

## Guía rápida

### Tablero de instrumentos

Tablero de Instrumentos .....	6
-------------------------------	---

### Información para empezar a manejar

Información de conducción inicial .....	8
Sistema remoto de entrada sin llave (RKE) .....	8
Arranque remoto del vehículo ...	9
Seguros de puertas .....	9
Liberador de la cajuela .....	10
Ventanas .....	10
Ajuste del asiento .....	11
Características de memoria ....	11
Asientos con calefacción y ventilación .....	12
Ajuste de las cabeceras .....	12
Cinturones de seguridad .....	13
Sistema de detección de pasajeros .....	13
Ajuste del espejo .....	13
Ajuste del volante .....	14
Iluminación Interior .....	14
Iluminación Exterior .....	15
Limpia/lavaparabrisas .....	15
Controles de clima .....	16

Transmisión .....	17
-------------------	----

### Características del vehículo

Sistema de información y entretenimiento .....	19
Controles del volante de dirección .....	19
Control de velocidad constante .....	19
Centro de información del conductor (DIC) .....	20
Sistema de alerta de choque de frente (FCA) .....	20
Alerta de cambio de carril (LCA) .....	20
Cámara de visión trasera (RCV) .....	21
Sistema de Alerta de Tráfico Trasero Cruzando (RCTA) ....	21
Asistente aparcamiento .....	21
Tomas de corriente .....	21
Quemacocos .....	22
Convertible .....	22

### Desempeño y mantenimiento

Control de tracción/Control electrónico de estabilidad ....	23
Monitor de presión de las llantas .....	23
Combustible (Motor 3.6L V6) ...	24

Combustible (Motor Turbo 2.0L L4 y motor 6.2L V8) .....	24
Combustible (Motor súper cargado 6.2L V8) .....	24
E85 o FlexFuel .....	25
Sistema de duración del aceite del motor .....	25
Pautas para el lavado del auto .....	25
Manejo para un mayor ahorro de combustible .....	26
Programa de Asistencia en el Camino .....	26

## Tablero de instrumentos

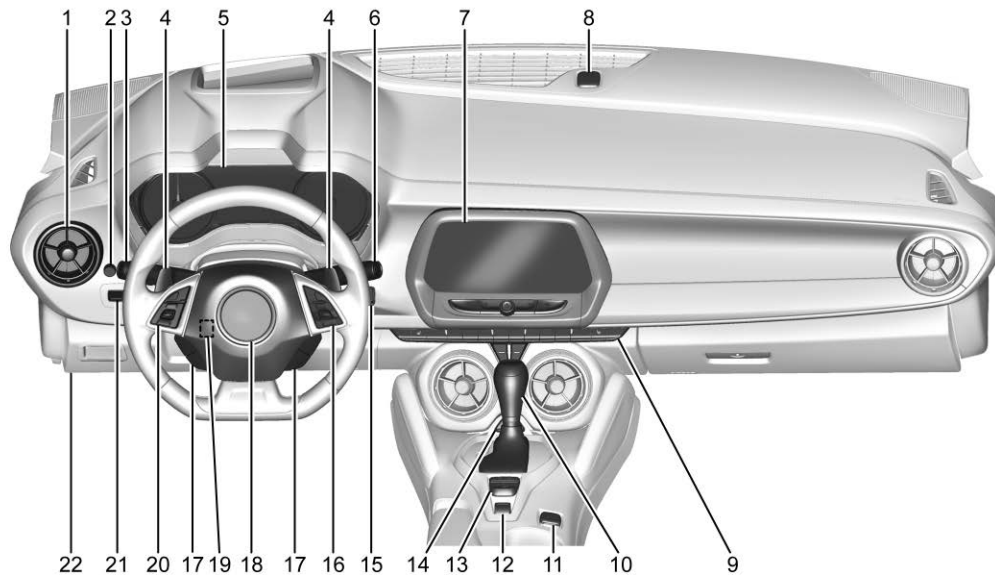

- |  |  |   |
|--|--|---|
| <p>1. <i>Ventilas de aire</i> ⇨ 188.</p> <p>2. <i>Control de Iluminación del Tablero de Instrumentos</i> ⇨ 170.</p> <p>3. <i>Controles de Lámparas Exteriores</i> ⇨ 166.</p> <p>Palanca de luz direccional. Vea <i>Señales direccionales y de cambio de carril</i> ⇨ 169.</p> <p><i>Cambiador de luces altas/bajas, faros</i> ⇨ 167.</p> <p>4. Cambio manual (si está equipado). Vea <i>Modo manual</i> ⇨ 228.</p> <p><i>Sincronización activa de revoluciones</i> ⇨ 233 (si está instalado).</p> <p>5. <i>Cuadro de instrumentos</i> ⇨ 130.</p> <p>6. <i>Limpia/lavaparabrisas</i> ⇨ 124.</p> <p>7. <i>Infoentretenimiento</i> ⇨ 174.</p> <p>8. Sensor de luz. Vea <i>Sistema automático de faros delanteros</i> ⇨ 168.</p> | <p>9. <i>Sistema de climatización automático</i> ⇨ 181 o <i>Sistema de climatización automática dual</i> ⇨ 185 (Si está equipado).</p> <p><i>Asientos delanteros con calefacción y ventilación</i> ⇨ 72 (si está instalado).</p> <p>10. Palanca de cambios. Consulte <i>Transmision Automática</i> ⇨ 225 o <i>Transmisión manual</i> ⇨ 231.</p> <p>11. <i>Tomas de corriente</i> ⇨ 125.</p> <p>12. <i>Freno eléctrico de estacionamiento</i> ⇨ 235.</p> <p>13. <i>Control de tracción/Control electrónico de estabilidad</i> ⇨ 238.</p> <p><i>Control de modo del conductor</i> ⇨ 240.</p> <p>14. <i>Intermitentes de advertencia de peligro</i> ⇨ 169.</p> <p>15. Botón ENGINE START/STOP (arranque/paro) del motor. Vea <i>Posiciones del encendido</i> ⇨ 215.</p> <p>16. <i>Controles del volante de dirección</i> ⇨ 123.</p> | <p>Controles del centro de información del conductor (DIC). Vea <i>Centro de información del conductor (DIC)</i> ⇨ 150.</p> <p>17. Controles de audio. Vea <i>Controles del volante de dirección</i> ⇨ 123.</p> <p>18. <i>Claxon</i> ⇨ 124.</p> <p>19. <i>Ajuste del volante</i> ⇨ 123 (No visible).</p> <p>20. <i>Control de velocidad constante</i> ⇨ 247.</p> <p><i>Volante con calefacción</i> ⇨ 123 (si está instalado).</p> <p><i>Sistema de alerta de choque de frente (FCA)</i> ⇨ 254 (si está instalado).</p> <p>21. <i>Pantalla superior (HUD)</i> ⇨ 154 (si está instalado).</p> <p>22. Conector del enlace para transmisión de datos (DLC) (No visible). Vea <i>Indicador de falla</i> ⇨ 142.</p> <p>Apertura del cofre (no visible). Vea <i>Cofre</i> ⇨ 270.</p> |
|--|--|---|



## Información para empezar a manejar

### Información de conducción inicial

Esta sección proporciona una breve descripción general sobre algunas de las características importantes que podría o no encontrar en su vehículo.

Para obtener información más detallada, consulte cada una de las características que se pueden encontrar más adelante en este manual del propietario.

### Sistema remoto de entrada sin llave (RKE)

El transmisor del Sistema remoto de entrada sin llave (RKE) se puede usar para cerrar y abrir los seguros de las puertas a una distancia de hasta 60 m (197 pies) del vehículo.



#### Se muestra con arranque remoto

Para retirar la llave, oprima el botón de liberación de la llave que está en el costado del transmisor RKE. Nunca extraiga la llave sin presionar el botón. La llave puede utilizarse para todos los seguros.

Oprima 🔑 para abrir el seguro de la puerta del conductor o de todas las puertas, según los ajustes de personalización del vehículo.

Presione 🔒 para cerrar los seguros de todas las puertas.

La respuesta de los seguros puede personalizarse. Vea *Personalización del vehículo* ⇨ 159.

Presione 👉 dos veces rápidamente para liberar la cajuela.

Si está equipado, presione y suelte 🔓 y luego inmediatamente presione y sostenga continuamente 👈 para abrir completamente el techo convertible. El vehículo debe estar apagado para operar el toldo convertible con el transmisor RKE. El toldo detendrá el movimiento aproximadamente un segundo después que se libere 👈. Para detener el toldo de inmediato, presione 👉, 🔒, o 🔓 en el transmisor RKE. 👈 sólo abrirá el toldo convertible. Vea *Funcionamiento del sistema de entrada sin llave a control remoto (RKE)* ⇨ 57 y *Techo convertible* ⇨ 57.

Presione y libere 📶 para iniciar el localizador del vehículo.

Mantenga presionado  durante al menos tres segundos para activar la alarma de pánico.



Presione  nuevamente para cancelar la alarma de pánico.

Vea *Llaves* ⇨ 27 y *Funcionamiento del sistema de entrada sin llave a control remoto (RKE)* ⇨ 28.

## Arranque remoto del vehículo

Si está equipado, el motor puede arrancarse desde fuera del vehículo.

### Arrancar el vehículo

1. Presione y libere  en el transmisor RKE.
2. Inmediatamente mantenga presionado  al menos cuatro segundos o hasta que las luces direccionales parpadeen.

Arranque el vehículo normalmente después de entrar.

Cuando arranca el vehículo, las luces de estacionamiento se encenderán.

Se puede extender el arranque remoto.



### Cancelación de un arranque remoto

Para cancelar el arranque remoto, realice una de las siguientes opciones:

- Oprima sin soltar  hasta que las luces de estacionamiento se apaguen.
- Encienda las Intermitentes de advertencia de pelgro.
- Encienda y apague el vehículo.

Vea *Arranque remoto del vehículo* ⇨ 37.



## Seguros de puertas

Para bloquear o desbloquear una puerta desde el exterior, presione  o  en el transmisor de entrada remota sin llave (RKE) o use la llave

en la puerta. El cilindro de seguro de la llave está cubierto con una tapa. Vea *Seguros de puertas* ⇨ 38.

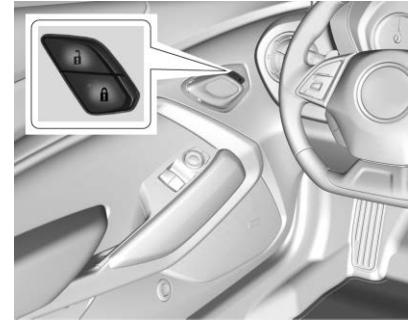
Para acceso sin llave, presione el botón en la manija de la puerta cuando el transmisor esté dentro de 1 m (3 pies). Vea *Funcionamiento del sistema de entrada sin llave a control remoto (RKE)* ⇨ 28.



Para bloquear o desbloquear desde adentro, presione  o  en el interruptor de bloqueo eléctrico de la puerta.

Jale una vez una manija de la puerta para desbloquearla y de nuevo para abrirla.

Vea *Seguros eléctricos de puertas* ⇨ 41.

### Liberador de la cajuela

Para abrir la cajuela:

- Presione el botón de liberación de la cajuela en la porción inferior de la puerta del conductor.
- Presione  dos veces rápidamente en el transmisor RKE.
- Presione la almohadilla táctil en el área arriba de la matrícula después de desbloquear todas las puertas.

Vea *Cajuela* ⇨ 43.

### Ventanas

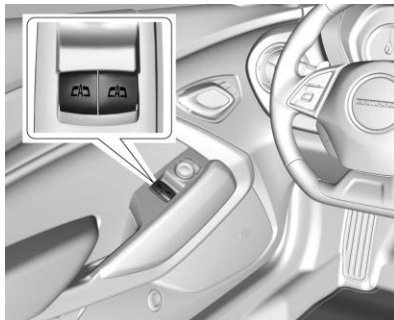

#### Se muestra el Coupé, el Convertible es similar

Las ventanas eléctricas trabajan cuando la ignición está encendida, en ACC/ACCESSORY (Accesorios), o cuando la Energía retenida para los accesorios (RAP) está activa. Vea *Energía retenida para los accesorios (RAP)* ⇨ 221.

Con el interruptor de la ventana, presione para abrir o jale para cerrar la ventana.

Las ventanas pueden desactivarse temporalmente si se usan repetidamente dentro de un tiempo corto.

#### Interruptor de selector de ventana

Esta función permite que los interruptores de ventana funcionen tanto en las ventanas delanteras y traseras. Presione el botón frontal o trasero para operar las ventanas deseadas. La luz indicará qué ventanas están operando. La operación predeterminada es para las ventanas delanteras.

#### Operación de ventana con toldo convertible

Las ventanas bajarán completamente de forma automática cuando se baje o levante el toldo convertible. Vea *Techo convertible* ⇨ 57.

## Ajuste del asiento



Para ajustar el asiento:

- Deslice el control horizontal hacia adelante o hacia atrás para adelantar o atrasar el asiento, respectivamente.
- Levante o baje la parte delantera del cojín del asiento moviendo la parte delantera del control horizontal hacia arriba o hacia abajo.
- Mueva todo el control horizontal hacia arriba o hacia abajo para subir o bajar el asiento completo.

Vea *Ajuste de los asientos eléctricos* ⇨ 66.

## Respaldos reclinables

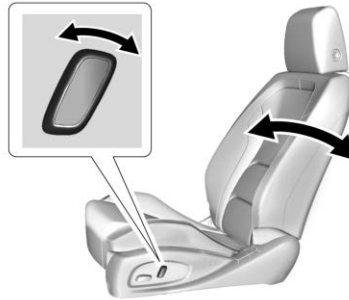

Para levantar o reclinarse el respaldo, incline el control vertical hacia adelante o hacia atrás. Vea *Respaldos reclinables* ⇨ 67.

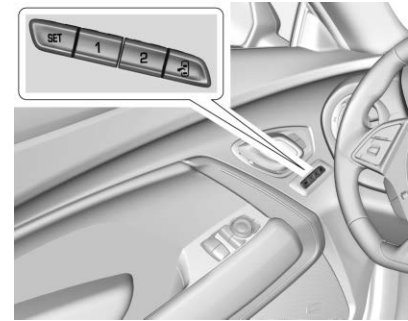

## Características de memoria



Si está equipado, los asientos de memoria permiten que dos conductores guarden y recuperen sus posiciones de asiento únicas para conducir el vehículo, y una posición de salida compartida para salir del vehículo. También se pueden guardar otras posiciones de función, tales como los espejos eléctricos y el volante de dirección hidráulica, si está equipado. Las posiciones de memoria están

## 12 Guía rápida

enlazadas al transmisor RKE 1 o 2 para recuperaciones de memoria automática.

Antes de guardar, ajuste todas las posiciones de la función de memoria disponibles. Encienda la ignición y presione y libere SET; sonará un bip. Después presione y sostenga inmediatamente 1, 2, o  (Salir) hasta que se escuchen dos bips. Para recuperar automáticamente estas posiciones, presione y sostenga 1, 2, o  hasta que se alcance la posición guardada.

Cuando se activa la Memoria de entrada del asiento en la personalización del vehículo, las posiciones guardadas previamente en los botones de memoria 1 y 2 se recuperan cuando la ignición se cambia de apagado a encendido o ACC/ACCESSORY (accesorios).

Cuando la Memoria de salida del asiento está activada en la personalización del vehículo, la



función recupera automáticamente la posición de salida guardada previamente al salir del vehículo.

Los ajustes de memoria pueden no estar disponibles durante la entrega o después del servicio hasta que se realice la sección "Guardado de posiciones de memoria". Vea *Asientos con memoria* ⇨ 68.

### Asientos con calefacción y ventilación



Si está disponible, el motor debe estar en operación para operar.

Presione  o  para encender la calefacción del asiento. Una luz indica que esta función está activa.

Presione  o  para encender la

ventilación del asiento. Una luz indica que esta función está activa. Para el ajuste más alto oprima el botón una vez. Cada vez que se oprima el botón, el asiento con calefacción o ventilación cambiará el siguiente ajuste inferior y, finalmente, al ajuste de inactivo. Tres luces indican el ajuste más alto, y una luz indica el más bajo.

Vea *Asientos delanteros con calefacción y ventilación* ⇨ 72.

### Ajuste de las cabeceras

No ponga el vehículo en movimiento hasta que las cabeceras para todos los ocupantes estén instalados y ajustados de manera adecuada.

Para lograr una posición cómoda del asiento, cambie el ángulo de inclinación del respaldo lo menos posible manteniendo el asiento y la altura de las cabeceras en la posición adecuada.

vea *Cabeceras* ⇨ 65 y *Ajuste de los asientos eléctricos* ⇨ 66.

## Cinturones de seguridad

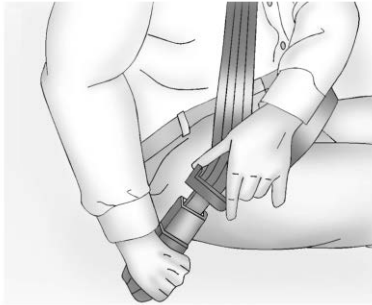

Consulte las siguientes secciones para obtener información importante sobre cómo utilizar los cinturones de seguridad de manera adecuada:

- *Cinturones de seguridad* ⇨ 74
- *Cómo usar correctamente los cinturones de seguridad* ⇨ 75
- *Cinturón de seguridad de tres puntos* ⇨ 77
- *Anclas inferiores y correas para niños (Sistema LATCH)* ⇨ 107

## Sistema de detección de pasajeros



Estados Unidos



Canadá y México

El sistema de sensor del pasajero desactivará la bolsa de aire delantera exterior y la bolsa de aire para rodillas del pasajero bajo ciertas condiciones. Ninguna otra bolsa de aire es afectada por el sistema de detección de pasajeros. Vea *Sistema de detección de pasajeros* ⇨ 91.

Las luces indicadoras de estatus de la bolsa de aire del pasajero están visibles en la consola superior al arrancar el vehículo. Vea *Indicador de estatus de la bolsa de aire del pasajero* ⇨ 141.

## Ajuste del espejo

### Exterior



Para ajustar cada espejo:

1. Oprima o para seleccionar el espejo del lado del conductor o del lado del pasajero. La luz indicadora se iluminará.

## 14 Guía rápida

2. Oprima las flechas del cojinete de control para mover el espejo en la posición deseada.

Vea *Espejos eléctricos* ⇨ 49.

### Interior

#### Espejo retrovisor manual

Si está equipado, empuje la pestaña hacia adelante para uso diurno y jálela hacia atrás para uso nocturno para evitar el destello de los faros delanteros que vienen detrás.

#### Espejo retrovisor de atenuación automática

Si está equipada, la atenuación automática reduce el resplandor de los faros que vienen desde de la parte trasera. La función de atenuación se enciende cuando se arranca el vehículo.

#### Espejo de la cámara trasera

Si esta equipado, este espejo retrovisor de atenuación automática ofrece una vista gran angular de la cámara del área detrás del vehículo. Para facilidad de uso,

ajuste el espejo para una vista clara del área detrás del vehículo mientras la pantalla está apagada. Vea *Espejo de la cámara trasera* ⇨ 50.

### Ajuste del volante

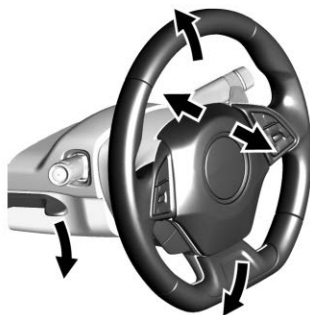

Para ajustar el volante telescópico y con inclinación:

1. Jale la palanca hacia abajo.
2. Baje o suba el volante de la dirección.
3. Aleje o acerque el volante de la dirección.



4. Jale la palanca hacia arriba para bloquear el volante en su lugar.

No ajuste el volante mientras maneja.

### Iluminación Interior

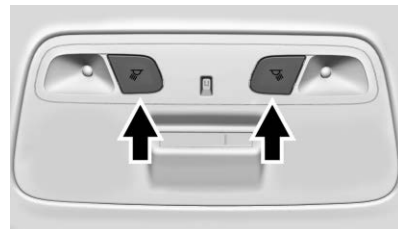
#### Luces de lectura



Los luces de lectura están en la consola superior. Las luces del techo se encienden al abrir cualquier puerta. Cuando las puertas están cerradas, presione  o  para encender cada luz.

Para mayor información acerca de la iluminación interior, consulte *Control de Iluminación del Tablero de Instrumentos* ⇨ 170.

## Iluminación Exterior



El control de luz exterior está en el lado izquierdo del volante.

Hay cuatro posiciones:

**OFF** : Gire brevemente a esta posición para apagar las luces exteriores y desactivar el modo AUTO. Gire de nuevo para reactivar el modo AUTO. Cuando es liberado, el control regresa a la posición AUTO.

En Canadá, los faros delanteros se reactivan automáticamente cuando el vehículo sale de P (Estacionamiento).

**AUTO (Automático)** : Enciende y apaga automáticamente las luces exteriores, dependiendo de la iluminación exterior.

**OFF** : Enciende las luces de estacionamiento, incluyendo todas las luces excepto los faros delanteros.

**HI** : Enciende los faros junto con las luces de estacionamiento y las luces del tablero de instrumentos.

Consulte:

- *Controles de Lámparas Exteriores* ⇨ 166.
- *Luces diurnas (DRL)* ⇨ 167.

## Limpia/lavaparabrisas



La palanca del limpiaparabrisas/lavador está en el lado derecho de la columna de dirección. Con la

ignición encendida o en ACC/ACCESSORY (accesorios), mueva la palanca del limpiaparabrisas para seleccionar la velocidad del limpiador.

**HI (Alto)** : Úselo para pasadas rápidas.

**LO (Bajo)** : Úselo para pasadas lentas.



**INT** : Mueva la palanca hacia arriba hasta INT para pasadas intermitentes, luego gire la banda INT hacia arriba para pasadas más frecuentes, o hacia abajo para pasadas menos frecuentes.

**OFF (Apagado)** : Utilice para apagar los limpiadores.



## 16 Guía rápida

**1X** : Para una sola pasada, mueva brevemente la palanca del limpiaparabrisas hacia abajo. Para varias pasadas, mantenga la palanca del limpiaparabrisas abajo.

↓  : Jale la palanca del limpiaparabrisas hacia usted para rociar líquido de lavado del parabrisas y activar las escobillas.

Vea *Limpia/lavaparabrisas* ⇨ 124.

### Controles de clima

La calefacción, enfriamiento, descongelado y ventilación del vehículo pueden controlarse mediante este sistema.

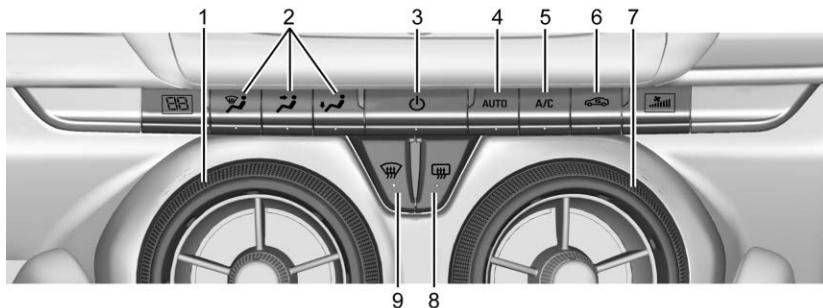

**Sistemas de climatización automática**

- |  |                                      |
|--|--------------------------------------|
| 1. Control de temperatura  | 6. Recirculación                     |
| 2. Controles del modo de distribución de aire  | 7. Control del ventilador            |
| 3.  (Eléctrico) | 8. Desempañador del medallón trasero |
| 4. AUTO (Operación automática)   | 9. Descongelar                       |
| 5. A/C (Aire acondicionado)  |                                      |

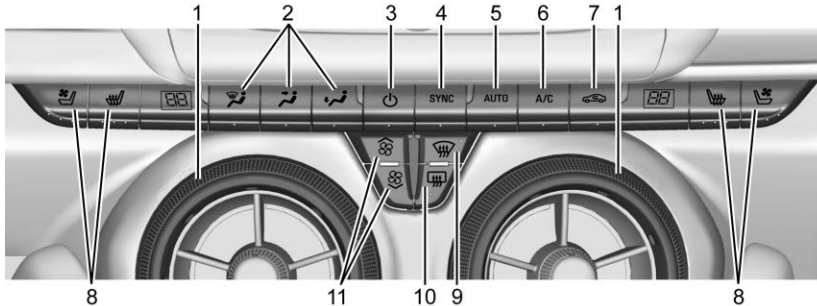

**Sistema de climatización automática dual**

- |  |  |
|--|--|
| <ol style="list-style-type: none"> <li>1. Controles de temperatura del lado del conductor y del lado del pasajero</li> <li>2. Controles del modo de distribución de aire</li> <li>3. ⏻ (Eléctrico)</li> <li>4. SYNC (Temperatura sincronizada)</li> <li>5. AUTO (Operación automática)</li> <li>6. A/C (Aire acondicionado)</li> <li>7. Recirculación</li> </ol> | <ol style="list-style-type: none"> <li>8. Asientos con calefacción y ventilación del conductor y del pasajero (si están equipados)</li> <li>9. Descongelar</li> <li>10. Desempañador del medallón trasero</li> <li>11. Control del ventilador</li> </ol> <p>Consulte <i>Sistema de climatización automático</i> ⇨ 181 y <i>Sistema de climatización automática dual</i> ⇨ 185 (Si está instalado).</p> |
|--|--|

## Transmisión

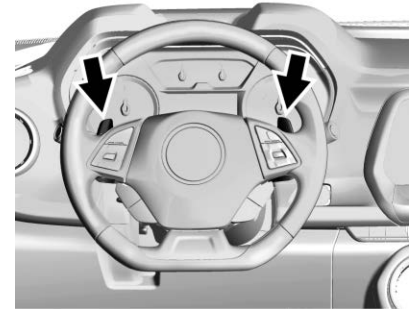

### Transmisión automática

#### Cambio rápido

El cambio rápido permite que la transmisión automática se controle manualmente con las palancas en la parte posterior del volante.

Una pantalla del centro de información del conductor (DIC) indica la velocidad en la que se encuentra el vehículo.

Para usar:

1. Mueva la palanca de cambios a D (Conducción).
2. Mueva la palanca de cambios a la izquierda en la compuerta lateral marcada con +/-.
3. Presione la paleta izquierda (-) para cambio descendente, y la paleta derecha (+) para cambio ascendente.

Vea *Modo manual* ⇨ 228.

### Transmisión manual

#### Mensaje de cambios uno a cuatro (V8 solamente)

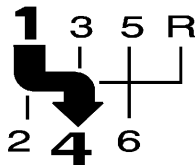

Cuando éste mensaje aparece, usted solo puede cambiar de 1 (primera) a 4 (cuarta) en lugar de 1 (primera) a 2 (segunda). Aparecerá el mensaje en el centro de información del conductor (DIC). Vea *Transmisión manual* ⇨ 231.

### Sincronización activa de revoluciones (Sólo V8)

Los vehículos equipados con un motor V8 y transmisión manual cuentan con sincronización activa de revoluciones (ARM). ARM ayuda a tener cambios de velocidad más suaves al sincronizar la velocidad del motor con la de la siguiente velocidad seleccionada. Se activa y desactiva presionando cualquiera de las paletas marcadas REV MATCH (sincronización de revoluciones) en el volante. Vea *Sincronización activa de revoluciones* ⇨ 233.

## Características del vehículo

### Sistema de información y entretenimiento

Vea el manual de infoentretenimiento para información sobre el radio, reproductores de audio, teléfono, y reconocimiento por voz y habla. También incluye información para la configuración.

### Controles del volante de dirección

El sistema de infoentretenimiento puede ser operado utilizando los controles al volante. Consulte "Controles al volante" en el manual de infoentretenimiento.

### Control de velocidad constante

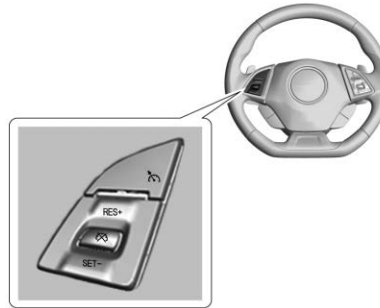

Control de velocidad constante con botón de cancelación

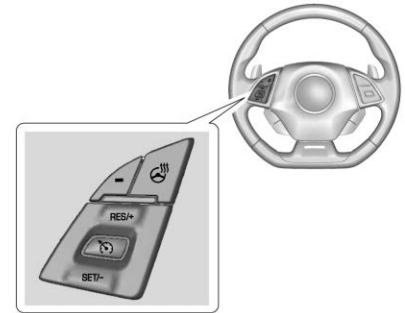

Control de velocidad constante sin botón de cancelación

 : Presiónelo para apagar o encender el sistema. Aparece un indicador blanco en el grupo de instrumentos al encender el control crucero.

 : Si está equipado, presione este botón para desactivar el Control de velocidad constante sin borrar de la memoria la velocidad establecida.

**RES+** : Si hay una velocidad establecida en la memoria, presione brevemente para volver a dicha velocidad o sostenga hacia arriba para acelerar. Si el Control de

velocidad constante ya está activo, úselo para incrementar la velocidad del vehículo.

**SET-** : Presione brevemente para ajustar la velocidad y activar el control de velocidad constante. Si el Control de velocidad constante ya está activo, utilícelo para reducir la velocidad.

Vea *Control de velocidad constante* ⇨ 247.

### Centro de información del conductor (DIC)

El centro de información del conductor (DIC) está en el grupo de instrumentos. Ésta muestra el estatus de muchos sistemas del vehículo.

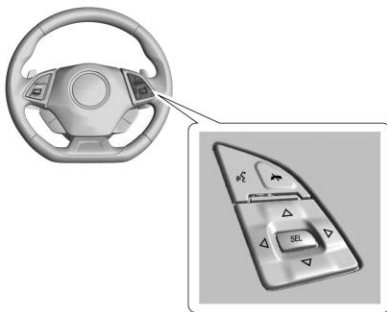

△ ○ ▽ : Presione para moverse hacia arriba o abajo en una lista.

◀ ○ ▶ : Presione ◀ para abrir los menús de aplicación en la izquierda. Presione ▶ para abrir los menús de interacción en la derecha.

**SEL (Seleccionar)** : Oprima para seleccionar un elemento del menú. Oprima sin soltar para re-establecer los valores en ciertas pantallas.

Vea *Centro de información del conductor (DIC)* ⇨ 150.

### Sistema de alerta de choque de frente (FCA)

Si está equipado, el sistema de asistencia de colisión frontal (FCA) puede ayudar a evitar o reducir los daños causados por accidentes frontales. El FCA proporciona un indicador verde, , cuando se detecta un vehículo al frente. Este indicador se muestra en color ámbar si sigue a un vehículo demasiado cerca. Al acercarse demasiado rápido a un vehículo que viene de frente, la FCA activa una alerta en rojo en el parabrisas y se escucha un pitido rápido.

Vea *Sistema de alerta de choque de frente (FCA)* ⇨ 254.

### Alerta de cambio de carril (LCA)

Si está equipado, el sistema LCA es un apoyo de cambio de carril que ayuda al conductor a evitar choques por cambio de carril que ocurren con vehículos en movimiento en el área de la zona (o lado) ciega

lateral o con vehículos que se acercan rápidamente a estas áreas por detrás. La pantalla de advertencia de Alerta de cambio de carril (LCA) se encenderá en el espejo exterior correspondiente y parpadeará si la direccional está encendida. El sistema de Alerta de zona ciega lateral (SBZA) está incluido como parte del sistema LCA.

Vea *Alerta de la zona ciega lateral (SBZA)* ⇨ 256 y *Alerta de cambio de carril (LCA)* ⇨ 257.

## Cámara de visión trasera (RCV)

Si está equipado, la cámara retrovisora (RVC) muestra una vista del área detrás del vehículo en la pantalla de infoentretenimiento cuando el vehículo se cambia a R (Reversa) para ayudar con las maniobras de estacionamiento y de retroceso de baja velocidad.

Vea *Alertas de asistencia para Estacionarse o Ir de Reversa* ⇨ 252.

## Sistema de Alerta de Tráfico Trasero Cruzando (RCTA)

Si está equipado, el sistema Alerta de tráfico trasero cruzando (RCTA) utiliza un triángulo con una flecha en la pantalla de infoentretenimiento para advertir de tráfico detrás de su vehículo que pueda cruzarse en el camino de su vehículo mientras está en R (Reversa). Además, se escucha un sonido.

Vea *Alertas de asistencia para Estacionarse o Ir de Reversa* ⇨ 252.

## Asistente aparcamiento

Si está equipado, la Asistencia de estacionamiento (RPA) usa sensores en la defensa trasera para ayudar con el estacionamiento y para evitar objetos mientras está en R (Reversa). Funciona a velocidades menores de 8 km/h (5 mph). RPA puede mostrar un triángulo de advertencia en la pantalla de infoentretenimiento y/o un gráfico en el grupo de instrumentos para proporcionar la

distancia del objeto. Además, pueden ocurrir múltiples sonidos si se está muy cerca de un objeto.

Vea *Alertas de asistencia para Estacionarse o Ir de Reversa* ⇨ 252.

## Tomas de corriente

El vehículo tiene un tomacorriente para accesorios en la consola central del piso en frente de los portavasos. Se puede usar para conectar equipo eléctrico, como teléfonos celulares o reproductores MP3.

El tomacorriente para accesorios no funciona cuando se apaga la ignición y se abre la puerta del conductor. Esto ayuda a preservar la vida de la batería del vehículo.

Vea *Tomas de corriente* ⇨ 125.

### Quemacocos

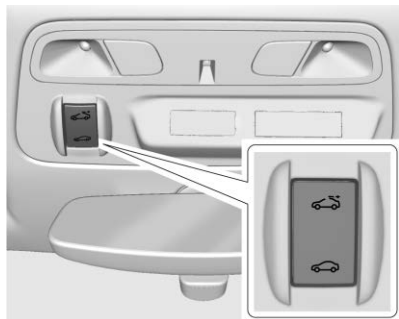



Si está equipado, el quemacocos sólo funciona cuando la ignición está encendida o en ACC/ACCESSORY (accesorios), o en Energía retenida para los accesorios (RAP). Vea *Energía retenida para los accesorios (RAP)* ⇨ 221.



El interruptor del quemacocos se encuentra en la consola superior.

**Apertura rápida :** Presione  hasta el segundo tope y suelte para abrir rápidamente el quemacocos. Presione el interruptor de nuevo

para detener el movimiento. Presione y sostenga  para cerrar el quemacocos.

**Abrir/Cerrar (Modo Manual) :**

Presione y sostenga  para abrir el quemacocos. Presione y sostenga  para cerrar el quemacocos. Libere el interruptor para detener el movimiento.

**Vent :** Presione y libere  para ventilar el quemacocos. Presione y libere  para cerrar la ventilación.

Un deflector se levanta automáticamente cuando se abre el quemacocos y se retrae mientras el quemacocos se cierra.

Si se cierra la visera, se abre automáticamente cuando el quemacocos se abre después de la posición ventilada.

### Precaución

Forzar el parasol por delante del panel corredizo de cristal puede causar daños y provocar que el techo corredizo no opere correctamente. Siempre cierre el panel de vidrio antes de cerrar el parasol.

La visera se puede abrir manualmente, pero se debe cerrar manualmente.

El panel de cristal del techo corredizo no se puede abrir o cerrar si el vehículo tiene alguna falla eléctrica.

### Convertible



El techo convertible puede abrirse y cerrarse automáticamente. Para ver instrucciones paso a paso, consulte *Techo convertible* ⇨ 57.





## Desempeño y mantenimiento

### Control de tracción/ Control electrónico de estabilidad

El sistema de control de tracción (TCS) limita el giro sin tracción de las ruedas. El sistema se enciende automáticamente cada vez que arranca el vehículo.

El Control de estabilidad electrónica (ESC)/StabiliTrak asiste con el control direccional del vehículo en condiciones de manejo difíciles. El sistema se enciende automáticamente cada vez que arranca el vehículo.

- Para apagar el sistema de control de tracción (TCS), presione y libere  en la consola detrás de la palanca de cambios.  se ilumina.
- Presione  de nuevo para volver a encender el TCS.

- Para apagar tanto TCS como StabiliTrak/ESC, presione y sostenga  en la consola detrás de la palanca de cambios hasta que se ilumine  y .
- Presione y suelte  nuevamente para encender ambos sistemas.

Vea *Control de tracción/Control electrónico de estabilidad* ⇨ 238.

### Monitor de presión de las llantas

Este vehículo pudiera contar con un Sistema de monitoreo de la presión de las llantas (TPMS).



La luz de advertencia presión baja de neumáticos avisa cuando exista una pérdida de presión significativa en alguna de las llantas del

vehículo. Si se enciende la luz de advertencia, deténgase tan pronto como sea posible e infle las llantas a la presión recomendada en la etiqueta de Información sobre llantas y carga. Vea *Límites de carga del vehículo* ⇨ 210. La luz de advertencia permanecerá encendida hasta que se haya corregido la presión de las llantas.

Es posible que en clima frío se encienda la luz de advertencia de presión al encender el vehículo por primera vez y luego se apague al conducir el vehículo. Esto puede ser un indicador de que la presión de las llantas se está reduciendo, por lo que será necesario inflar las llantas hasta la presión adecuada.

El TPMS no reemplaza el mantenimiento normal mensual de las llantas. Mantenga las presiones correctas de los neumáticos.

Vea *Sistema de monitoreo de presión de las llantas* ⇨ 323.



**Combustible (Motor 3.6L V6)**



**Combustible sin plomo regular**

Use sólo gasolina sin plomo regular de 87 octanos — (R+M)/2 — o mayor en su vehículo. Se recomienda Gasolina Detergente TOP TIER. No utilice gasolina con un octanaje menor, ya que resultará en desempeño reducido y menor economía de combustible. Vea *Combustible recomendado (Motor 3.6L V6)* ⇨ 259 o *Combustible recomendado (Motor Turbo 2.0L L4 y motor 6.2L V8)* ⇨ 259 o *Combustible recomendado (Motor súper cargado 6.2L V8)* ⇨ 260.

**Combustible (Motor Turbo 2.0L L4 y motor 6.2L V8)**



**Se recomienda Premium**

Use gasolina sin plomo premium de 93 octanos — (R+M)/2 — en su vehículo. Se recomienda Gasolina Detergente TOP TIER. Se puede usar gasolina sin plomo con una clasificación de octanos tan baja como 87, pero reducirá el desempeño y la economía de combustible. Vea *Combustible recomendado (Motor 3.6L V6)* ⇨ 259 o *Combustible recomendado (Motor Turbo 2.0L L4 y motor 6.2L V8)* ⇨ 259 o *Combustible recomendado (Motor súper cargado 6.2L V8)* ⇨ 260.

**Combustible (Motor súper cargado 6.2L V8)**



**Se requiere Premium**

Use gasolina sin plomo premium de 93 octanos — (R+M)/2 — en su vehículo. Se recomienda Gasolina Detergente TOP TIER. Se puede usar gasolina sin plomo con una clasificación de 91 octanos, pero reducirá el desempeño y la economía de combustible. Vea *Combustible recomendado (Motor 3.6L V6)* ⇨ 259 o *Combustible recomendado (Motor Turbo 2.0L L4 y motor 6.2L V8)* ⇨ 259 o *Combustible recomendado (Motor súper cargado 6.2L V8)* ⇨ 260.

## E85 o FlexFuel



### No E85 o FlexFuel

Mezclas de combustible de gasolina y etanol mayores a E15 (etanol 15% en volumen), como E85, no se pueden utilizar en este vehículo.

## Sistema de duración del aceite del motor

El sistema de duración del aceite del motor calcula la vida útil del aceite basándose en el uso del vehículo y muestra el mensaje CAMBIAR PRONTO EL ACEITE DE MOTOR cuando es necesario cambiar el aceite y el filtro de aceite. El sistema de vida del aceite debe restablecerse en 100 % sólo después de un cambio de aceite.

### Restablecer el sistema de duración del aceite

1. Muestra VIDA ACEITE RESTANTE en el centro de información del conductor (DIC). Consulte *Centro de información del conductor (DIC)* ⇨ 150.
2. Oprima sin soltar SEL en el DIC, mientras la pantalla de Vida del aceite está activa. La vida útil del aceite cambiará a 100%.

El sistema de duración del aceite también reinicializarse de la siguiente manera:

1. Muestra VIDA ACEITE RESTANTE en el centro de información del conductor (DIC). Consulte *Centro de información del conductor (DIC)* ⇨ 150.

2. Presione el pedal del freno hasta el fondo y libérela tres veces en un periodo de cinco segundos.

Vea *Sistema de duración del aceite del motor* ⇨ 280.

## Pautas para el lavado del auto

### Precaución

Algunos lavados automáticos de autos pueden causar daños al vehículo, a las ruedas, efectos de piso y al techo convertible. No se recomiendan lavados automáticos de autos, debido a la falta de espacio para el tren de rodaje y/o los neumáticos y ruedas traseras anchas. Consulte "Lavado del vehículo" en *Cuidado exterior* ⇨ 353.

### Manejo para un mayor ahorro de combustible

Los hábitos de manejo pueden afectar el rendimiento del combustible. He aquí algunos consejos de manejo para obtener el mejor rendimiento de combustible posible.

- Ajuste los controles de clima para la temperatura deseada después que se arranque el motor, o apáguelos cuando no se requiera.
- Evite acelerones rápidos y acelere de manera pausada.
- Frene gradualmente y evite frenados abruptos.
- Evite mantener el motor en marcha con el auto detenido durante periodos de tiempo largos.
- Cuando las condiciones del camino y del clima sean adecuadas, utilice el Control de velocidad constante.

- Respete siempre los límites de velocidad establecidos o maneje más lentamente cuando lo requieran las circunstancias.
- Mantenga las llantas del vehículo infladas a la presión adecuada.
- Combine varios viajes en uno solo.
- Reemplace las llantas del vehículo con llantas que tengan el mismo número de especificación TPC ubicado en el lateral de la llanta, cerca del tamaño.
- Siga las instrucciones de mantenimiento recomendado.

### Programa de Asistencia en el Camino

Llame al 01-800-466-0811.

Los nuevos propietarios de Chevrolet quedan inscritos automáticamente en el programa de Asistencia en el Camino.

Vea *Programa de Asistencia en el Camino* ⇨ 383.

# Llaves, puertas y ventanas

## Llaves y seguros

Llaves .....	27
Sistema remoto de entrada sin llave (RKE) .....	28
Funcionamiento del sistema de entrada sin llave a control remoto (RKE) .....	28
Arranque remoto del vehículo .....	37
Seguros de puertas .....	38
Seguros eléctricos de puertas .....	41
Bloqueo retardado .....	41
Seguros automáticos de puertas .....	42
Protección de bloqueo .....	42

## Puertas

Cajuela .....	43
---------------	----

## Seguridad del vehículo

Seguridad del vehículo .....	46
Sistema de alarma de vehículo .....	46
Inmovilizador .....	47

Funcionamiento del inmovilizador .....	47
--	----

## Espejos exteriores

Espejos convexos .....	48
Espejos eléctricos .....	49
Espejos con calefacción .....	49
Espejo exterior de atenuación automática .....	49
Inclinación auto espejos en marcha atrás .....	49

## Espejos interiores

Espejo retrovisores interiores .....	50
Espejo retrovisor manual .....	50
Espejo retrovisor de atenuación automática .....	50
Espejo de la cámara trasera ...	50

## Ventanas

Ventanas .....	53
Ventanillas eléctricas .....	53
Viseras .....	56

## Techo

Quemacocos .....	56
Techo convertible .....	57

# Llaves y seguros

## Llaves



### Advertencia

Dejar a los niños en un vehículo con un Transmisor de acceso sin llave (RKE) es peligroso y los niños o terceras personas podrían sufrir lesiones graves o perder la vida. Podrían operar las ventanas eléctricas y otros controles o provocar el movimiento del vehículo. Las ventanillas funcionarán con el transmisor RKE en el vehículo, y los niños o terceras personas podrían quedar atrapados en el camino de una ventanilla cerrándose. No deje niños dentro de un vehículo con un transmisor RKE.



La llave, dentro del transmisor de Entrada remota sin llave (RKE) se puede utilizar para todas las cerraduras.

Para retirar la llave, presione el botón en el lado del transmisor RKE cerca de la parte inferior, y tire de ella. Nunca tire de la llave para sacarla sin oprimir el botón.

Acuda a su distribuidor autorizado si requiere una llave nueva.

Si se encuentra cerrado fuera del vehículo, consulte *Programa de Asistencia en el Camino* ⇨ 383.

Con un plan OnStar o de servicio conectado activo, un Asesor OnStar puede abrir el vehículo de manera remota. Consulte *Descripción general de OnStar* ⇨ 390.

### Sistema remoto de entrada sin llave (RKE)

Consulte *Declaración de frecuencia de radio* ⇨ 386.

Si disminuye el rango de operación de la Entrada remota sin llave (RKE):

- Verifique la distancia. El transmisor podría estar muy alejado del vehículo.

- Verifique la ubicación. Otros vehículos u objetos podrían estar bloqueando la señal.
- Verifique la batería del transmisor. Consulte "Reemplazo de la batería" más adelante en esta sección.
- Si el transmisor continúa sin operar correctamente, consulte con su distribuidor, o con un técnico calificado para obtener servicio.

### Funcionamiento del sistema de entrada sin llave a control remoto (RKE)

El sistema de Acceso sin llave permite la entrada al vehículo cuando el transmisor de Entrada remota sin llave (RKE) se encuentra a 1 m (3 pies). Consulte "Operación de acceso sin llave" más adelante en esta sección.

El transmisor de entrada remota sin llave (RKE) puede funcionar hasta 60 m (197 pies) fuera del vehículo.

Otras condiciones pueden afectar el funcionamiento del transmisor. Consulte *Sistema remoto de entrada sin llave (RKE)* ⇨ 28.





**Se muestra con Arranque remoto**

 : Oprima para cerrar los seguros de todas las puertas.

Las luces direccionales pueden encender y/o la bocina puede sonar en la segunda presión para indicar el cerrado. Consulte *Personalización del vehículo* ⇨ 159.

Si la puerta del conductor está abierta cuando se presiona  y se activa la Prevención de bloqueo de puerta abierta, todas las puertas se

bloquearán y después se desbloqueará inmediatamente la puerta del conductor. Consulte *Personalización del vehículo* ⇨ 159. Si la puerta del pasajero está abierta al presionar , todas los seguros de las puertas se cierran.



Presionar  puede también activar el sistema de alarma. Consulte *Sistema de alarma de vehículo* ⇨ 46.

 : Oprima para desbloquear la puerta del conductor. Presione desbloquear nuevamente dentro de un rango de 5 segundos para abrir los seguros de todas las puertas. El transmisor RKE puede ser programado para desbloquear todas las puertas en la primera presión de botón. Ver *Personalización del vehículo* ⇨ 159.



Las luces direccionales pueden encender y/o la bocina puede sonar indicando la apertura. Consulte *Personalización del vehículo* ⇨ 159.





Presionar  desactivará el sistema de alarma. Consulte *Sistema de alarma de vehículo* ⇨ 46.

Si está equipado, presione y sostenga  en el transmisor RKE para abrir las ventanas de forma remota, si está activado. Consulte *Personalización del vehículo* ⇨ 159.

 : Si está equipado, oprima y libere  y entonces oprima inmediatamente sin soltar  por al menos cuatro segundos para arrancar el vehículo desde el exterior del vehículo usando el transmisor de entrada remota sin llave (RKE). Consulte *Arranque remoto del vehículo* ⇨ 37.



 : Presione dos veces rápidamente para liberar la cajuela.

 : Si está equipado, presione y suelte , luego inmediatamente presione y sostenga  de manera continua el toldo convertible para abrirlo todo. El vehículo debe estar apagado para operar el toldo convertible con el transmisor RKE.

El toldo detendrá el movimiento aproximadamente un segundo después que se libere . Para detener el toldo de inmediato, presione , , o  en el transmisor RKE.  sólo abrirá el toldo convertible.

El toldo convertible también se puede abrir usando un botón en la consola superior. Consulte *Techo convertible* ⇨ 57.

 : Presione u libere para iniciar el localizador del vehículo. Las luces exteriores se encenderán y sonará el claxon tres veces.

Mantenga presionado  al menos por tres segundos para activar la alarma de pánico. El claxon suena y las direccionales parpadean durante 30 segundos o hasta que  se oprima otra vez o se encienda la ignición.

### Toldo convertible

- No intente encender el vehículo mientras usa el transmisor RKE para abrir el toldo convertible.

Libere  en el transmisor RKE y ENGINE START/STOP. Espere unos cuantos segundos antes de arrancar el vehículo normalmente.

- La característica de desbloqueo pasivo de la puerta puede no funcionar correctamente mientras se usa el transmisor RKE para abrir el toldo convertible.

El toldo convertible también se puede abrir usando un botón en la consola superior. Consulte *Techo convertible* ⇨ 57.

### Operación de acceso sin llave

El sistema de acceso sin llave permite desbloquear y bloquear las puertas y el acceso a la cajuela sin retirar el transmisor RKE de su bolsillo, bolsa, portafolio, etc. El transmisor RKE debe estar máximo a 1 m (3 pies) de la cajuela o puerta que se abrirá. Habrá botones en las manijas exteriores de la puerta.

Acceso sin llave se puede programar para desbloquear todas las puertas al oprimir la primera vez el bloqueo/desbloqueo en la puerta del conductor. Consulte *Personalización del vehículo* ⇨ 159.

Si está equipado con asientos con memoria, los transmisores RKE 1 y 2 se enlazan a las posiciones de asiento de memoria 1 o 2. Consulte *Asientos con memoria* ⇨ 68.

### Desbloqueo/bloqueo sin llave desde la Puerta del conductor

Cuando las puertas estén aseguradas y el transmisor de entrada remota sin llave (RKE) esté dentro de 1 m (3 pies) de la manija de la puerta del conductor, presionar el botón de bloqueo/desbloqueo en la manija de la puerta del conductor desbloqueará la puerta del conductor. Si se presiona de nuevo el botón de bloqueo/desbloqueo dentro de cinco segundos, se desbloqueará la puerta del pasajero. Jale la manija de la puerta para desbloquear la puerta.

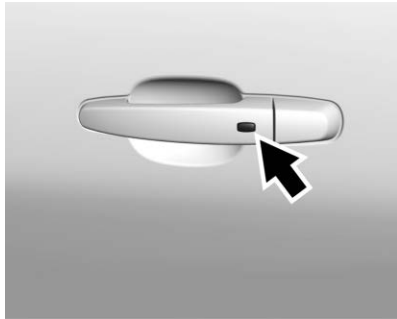

**Se muestra el lado del conductor, el lado del pasajero es similar.**

Presionar el botón de bloqueo/desbloqueo hará que todas las puertas se bloquee si ocurre cualquiera de lo siguiente:

- Si pasaron más de cinco segundos desde que se presionó por primera vez el botón de bloqueo/desbloqueo.
- Se usaron dos presiones del botón de bloqueo/desbloqueo para desbloquear todas las puertas.

- Se abrió cualquier puerta del vehículo y ahora todas las puertas están cerradas.

**Desbloqueo/bloqueo sin llave desde la Puerta del pasajero**

Cuando las puertas estén aseguradas y el transmisor de entrada remota sin llave (RKE) esté dentro de 1 m (3 pies) de la manija de la puerta del pasajero, presionar el botón de bloqueo/desbloqueo en la manija de la puerta del pasajero desbloqueará todas las puertas.



Presionar el botón de bloqueo/desbloqueo hará que todas las puertas se bloquee si ocurre cualquiera de lo siguiente:

- Se usó el botón de bloqueo/desbloqueo para desbloquear todas las puertas.
- Se abrió cualquier puerta del vehículo y ahora todas las puertas están cerradas.

**Desactivar/activar desbloqueo sin llave de manijas exteriores de puerta y cajuela**

Si está equipado, el desbloqueo sin llave de manijas exteriores de puerta y cajuela se puede desactivar y activar.



**Desactivación de desbloqueo sin llave:**

Con el vehículo apagado, presione y sostenga  y  en el transmisor RKE al mismo tiempo por aproximadamente tres segundos. Las luces direccionales parpadearán cuatro veces rápidamente para indicar que el acceso está desactivado. Utilizar cualquier manija exterior para desbloquear las puertas o abrir la cajuela causará que las luces direccionales parpaddeen cuatro veces rápidamente, indicando que el acceso está desactivado. Si está desactivado, desactive el sistema de alarma antes de arrancar el vehículo.

**Activación de desbloqueo sin llave:**



## 32 Llaves, puertas y ventanas

Con el vehículo apagado, presione y sostenga  y  en el transmisor RKE al mismo tiempo por aproximadamente tres segundos. Las luces direccionales parpadearán dos veces rápidamente para indicar que el acceso está activado.



### Bloqueo pasivo

Con acceso sin llave el vehículo se bloqueará varios segundos después de cerrar todas las puertas si el vehículo está apagado y al menos un transmisor se ha retirado o no quede ningún transmisor en el vehículo.

Si otros dispositivos electrónicos interfieren con la señal del transmisor RKE, el vehículo podría no detectar el transmisor RKE dentro del vehículo. Si el bloqueo pasivo está habilitado, las puertas pueden bloquearse con el transmisor RKE dentro del vehículo. No deje el transmisor RKE en un vehículo abandonado.

Para personalizar los seguros de las puertas para que se bloqueen automáticamente al salir del vehículo, vea "Bloqueo, desbloqueo, arranque remoto", en *Personalización del vehículo* ⇨ 159.

### Desactive temporalmente el de bloqueo pasivo

Desactive temporalmente la función de bloqueo oprimiendo sin soltar  en el interruptor interior de la puerta, con la puerta abierta durante al menos cuatro segundos, o hasta escuchar tres campanillas. Entonces la activación pasiva de los seguros de las puertas permanecerá inhabilitada hasta que se oprima  en la puerta interior o hasta que se arranque el vehículo.

### Alerta del control remoto abandonado en el vehículo

Cuando el vehículo se apaga y se deja un transmisor RKE en el vehículo, el claxon emitirá un chirrido tres veces una vez que se cierren todas las puertas. Consulte *Personalización del vehículo* ⇨ 159.

### Alerta de que el remoto ya no está en el vehículo

Si el vehículo está encendido con una puerta abierta, y después se cierran todas las puertas, el vehículo revisará si hay transmisores RKE en el interior. Si no se detecta un transmisor RKE, el Centro de información del conductor (DIC) mostrará CONTROL REMOTO NO DETECTADO (No se detectó remoto) y el claxon sonará tres veces.

Esto ocurre sólo una vez cada vez que el vehículo es conducido.

Consulte *Personalización del vehículo* ⇨ 159.

### Apertura Sin Llave de la Cajuela

Cuando las puertas estén bloqueadas, presione la almohadilla táctil para abrir la cajuela si el transmisor RKE está dentro de 1 m (3 pies).

**Llave de Acceso**

Para acceder a un vehículo con una batería de transmisor débil, consulte *Seguros de puertas* ⇨ 38.

**Programación de los transmisores para el vehículo**

Solo funcionarán los transmisores RKE programados específicamente para cada vehículo. Si extravía o le roban su transmisor, deberá comprar un transmisor nuevo y pedir a su distribuidor que lo programe. Se puede volver a programar el vehículo para que los transmisores extraviados o robados ya no funcionen. Cualquier transmisor restante necesitará ser reprogramado. Cada vehículo puede contar con hasta ocho transmisores programados para el mismo.

**Programación con transmisores reconocidos**

Se puede programar un transmisor nuevo al vehículo cuando hay dos transmisores reconocidos. Para programar, el vehículo debe estar

apagado y usted debe tener todos los transmisores, tanto los actualmente reconocidos como los nuevos.

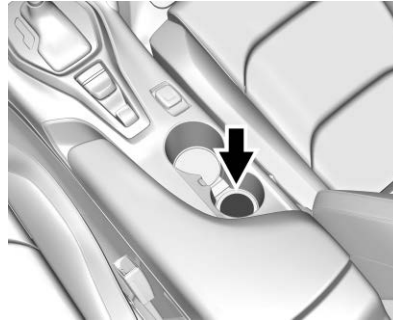

1. Coloque los dos transmisores reconocidos en el portavasos trasero en la consola central.
2. Retire la tapa del cilindro de bloqueo de llave en la manija de la puerta del conductor. Consulte *Seguros de puertas* ⇨ 38. Inserte la llave del nuevo transmisor del vehículo en el cilindro del seguro de la llave en la manija de la puerta del

conductor y gire la llave a la posición de desbloqueo cinco veces dentro de 10 segundos.

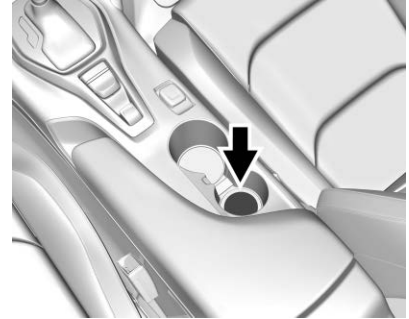

El DIC muestra LISTO PARA CONTROL REMOTO #2, 3, 4, o 5, 6,7, u 8.



3. Reemplace los transmisores reconocidos con un nuevo transmisor. Coloque el nuevo transmisor en el portavasos trasero en la consola central.
4. Presione ENGINE START/ STOP. Una vez que se haya programado el transmisor, el

## 34 Llaves, puertas y ventanas

DIC indicará que está listo para programar el siguiente transmisor.

5. Retire el transmisor del portavasos y oprima  o .

Para programar transmisores adicionales, repita los Pasos 3-5.

Cuando estén programados todos los transmisores adicionales, oprima sin soltar ENGINE START/STOP por 12 segundos para salir del modo de programación.

6. Coloque la llave en el transmisor.
7. Vuelva a colocar la tapa del cilindro de bloqueo de llave en la manija de la puerta del conductor. Consulte *Seguros de puertas* ⇨ 38.

### Programación sin transmisores reconocidos

Si dos transmisores reconocidos actualmente no están disponibles, siga este procedimiento para programar hasta ocho transmisores.

Esta función no está disponible en Canadá. Este procedimiento toma aproximadamente 30 segundos para completarse. El vehículo debe estar apagado y usted debe tener todos los transmisores a ser programados.

1. Retire la tapa del cilindro de bloqueo de llave en la manija de la puerta del conductor. Consulte *Seguros de puertas* ⇨ 38. Inserte la llave del transmisor del vehículo en el cilindro del seguro de la llave en la manija de la puerta del conductor y gire la llave a la posición de desbloqueo cinco veces dentro de 10 segundos.

El DIC muestra PROGRAMACIÓN DE REMOTO PENDIENTE, POR FAVOR ESPERE.



2. Espere 10 minutos hasta que el DIC muestre PRESIONAR BOTÓN DE ARRANQUE DE MOTOR PARA PROGRAMAR y entonces presione ENGINE START/STOP.

El DIC mostrará nuevamente PROGRAMACIÓN DE REMOTO PENDIENTE, POR FAVOR ESPERE.

3. Repita el paso 2 dos veces adicionales. Después de la tercera vez, ya no trabajarán con el vehículo ninguno de los transmisores previamente conocidos. Se pueden aprender los restantes transmisores en los siguientes pasos.

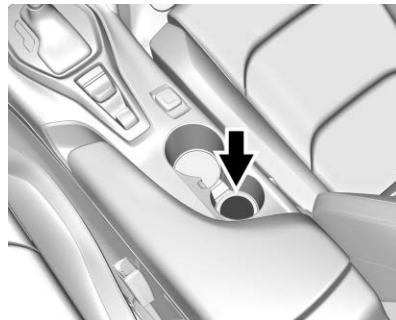
La pantalla del DIC debería ahora mostrar LISTO PARA CONTROL REMOTO # 1.



4. Coloque el nuevo transmisor en el portavasos trasero en la consola central.
5. Presione ENGINE START/ STOP. Una vez que se haya programado el transmisor, el DIC indicará que está listo para programar el siguiente transmisor.
6. Retire el transmisor del portavasos y oprima  o .  
Para programar transmisores adicionales, repita los Pasos 4-6.  
Cuando estén programados todos los transmisores adicionales, oprima sin soltar ENGINE START/STOP por 12 segundos para salir del modo de programación.
7. Coloque la llave en el transmisor.
8. Vuelva a colocar la tapa del cilindro de bloqueo de llave en la manija de la puerta del conductor. Consulte *Seguros de puertas* ⇨ 38.

### Encendido del Vehículo con Batería Baja en el Transmisor

Si la batería del transmisor está débil o si hay interferencia con la señal, el DIC puede mostrar CONTROL REMOTO NO DETECTADO o NO SE DETECTÓ CONTROL REMOTO. PONGA EL CONTROL EN COMPARTIMIENTO DEL TRANSMISOR. ARRANQUE SU VEHÍCULO..

Para arrancar el vehículo:

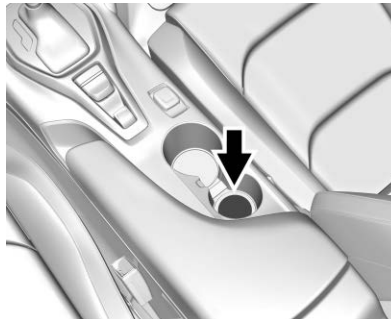

1. Coloque el transmisor en el portavasos trasero en la consola central.

2. Con el vehículo en P (estacionamiento) o N (Neutral), pise el pedal de freno y oprima ENGINE START/STOP.  
Cambie la batería del transmisor lo antes posible.

### Reemplazo de la batería

Reemplace la batería si se muestra el mensaje REEMPLAZAR BATERÍA EN LLAVE DE CONTROL REMOTO en el DIC.

#### Precaución

No toque ningún circuito del transmisor al cambiar la batería. La estática de su cuerpo podría dañar el transmisor.

La batería no es recargable. Para reemplazar la batería:



1. Presione el botón en el lado del transmisor RKE y jale de la llave para sacarla. Nunca tire de la llave para sacarla sin oprimir el botón.

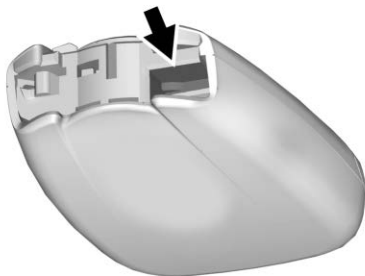

2. Separe las dos mitades del transmisor utilizando una herramienta plana insertada en el área cerca a la ranura de la llave.



3. Retire la batería empujándola y deslizándola hacia la parte inferior del transmisor.
4. Inserte la nueva batería, con el lado positivo viendo hacia la tapa posterior. Empuje la batería hacia abajo hasta que esté colocada en su lugar. Sustituya la batería con una de nomenclatura CR2032 o equivalente.
5. Ensamble la tapa de la batería de nuevo en el transmisor.

## Arranque remoto del vehículo

Si está equipada, esta función permite el arranque del motor desde afuera del vehículo.

 : Si está equipado con arranque remoto, este botón estará en el transmisor RKE.

El sistema de control de clima usará los ajustes previos durante un arranque remoto. El desempañador de la ventana trasera y los asientos con calefacción y ventilación, si están equipados, también podrían encenderse. Consulte, "Asientos con calefacción y ventilación en arranque remoto" en *Asientos delanteros con calefacción y ventilación* ⇨ 72 y "Asientos con calefacción automática en arranque remoto" o "Asientos con enfriamiento automático en arranque remoto" en *Personalización del vehículo* ⇨ 159.



Las leyes en algunas comunidades locales puede restringir el uso de arrancadores remotos. Por ejemplo, algunas leyes pueden requerir que

la persona que utiliza el arranque remoto tenga el vehículo a la vista al utilizarlo. Revise las regulaciones locales para cualquier requerimiento.

Otras condiciones pueden afectar el funcionamiento del transmisor. Consulte *Sistema remoto de entrada sin llave (RKE)* ⇨ 28.

### Arranque del motor usando el arranque remoto

Para arrancar el motor usando la función de arranque remoto:

1. Oprima y suelte .
2. Inmediatamente después de completar el Paso 1, presione y sostenga  durante por lo menos cuatro segundos o hasta que las luces direccionales parpadeen. El parpadeo de la luces direccionales confirma la solicitud de que se recibió la solicitud para arrancar de forma remota el vehículo.

Al arrancar el motor se encenderán las luces de estacionamiento y permanecerán encendidas todo el tiempo que el motor esté encendido. Las puertas del vehículo se bloquean y el sistema de control del clima puede encenderse.

El motor continuará en funcionamiento durante 15 minutos. Después de 30 segundos, repita los pasos durante un periodo de tiempo de 15 minutos. El arranque remoto sólo puede extenderse una vez.

Arranque el vehículo antes de conducir.

Si el vehículo tiene bajo el nivel de combustible, no utilice el arrancador remoto. El combustible del vehículo podría agotarse.

### Prolongación del tiempo de operación del motor

El tiempo de funcionamiento del motor también puede extenderse durante 15 minutos más, si durante

los primeros 15 minutos se repiten los pasos 1 y 2 mientras el motor está en funcionamiento. Se puede solicitar una extensión, 30 segundos después de arrancar. Esto da un total de 30 minutos.

El arranque remoto solo puede ser extendido una sola vez.

Al extender el arranque remoto, se agrega el segundo periodo de 15 minutos a los primeros 15 minutos para un total de 30 minutos.

Entre dos ciclos de encendido sólo se permite un máximo de dos arranques remotos o un arranque remoto con una extensión.

La ignición debe encenderse y apagarse antes que el procedimiento de arranque remoto pueda ser usado nuevamente.

### Cancelación de un arranque remoto

Para cancelar el arranque remoto, realice una de las siguientes opciones:

- Oprima sin soltar  hasta que las luces de estacionamiento se apaguen.
- Encienda las Intermitentes de advertencia de peligro.
- Encienda y apague el vehículo.

### Condiciones en las que no funcionará el arranque remoto

El arranque remoto no funcionará si:

- El transmisor RKE está dentro del vehículo.
- El cofre del vehículo no está cerrado.
- Están encendidas las Intermitentes de advertencia de peligro.
- Hay un desperfecto en el sistema de control de emisiones.
- La temperatura del líquido refrigerante del motor está muy elevada.
- La presión de aceite está baja.
- Ya se han usado dos arranques remotos del vehículo, o un solo arranque remoto con extensión.

- El vehículo no está en P (estacionamiento).

## Seguros de puertas



### Advertencia

Las puertas sin seguro pueden ser peligrosas.



- Los pasajeros, y en especial los niños, pueden abrir las puertas fácilmente y caerse de un vehículo en movimiento. Las puertas pueden desbloquearse y abrirse con el vehículo en movimiento. La probabilidad de ser arrojado fuera del vehículo durante un impacto aumenta si las puertas no están con seguro. Por lo tanto, todos los pasajeros deben utilizar sus cinturones de seguridad correctamente y todas las puertas deberán estar cerradas mientras se esté manejando el vehículo.

(Continúa)



**Advertencia (Continúa)**

- Los niños pequeños que se suben a un vehículo que no tiene las puertas cerradas con seguro podrían ser incapaces de salir del mismo. Los niños pueden verse expuestos a un calor extremo y sufrir lesiones permanentes o incluso fatales debido a la insolación. Siempre cerciórese de cerrar los seguros de las puertas del vehículo al alejarse del mismo.
- Los intrusos pueden entrar fácilmente a través de una puerta sin seguro cuando usted reduzca la velocidad o detenga el vehículo. Poner seguro a las puertas puede ayudarle a prevenir que esto suceda.

Para bloquear o desbloquear las puertas desde fuera del vehículo.

- Oprima  o  en el transmisor del sistema remoto de entrada sin llaves (RKE).
- Use el acceso sin llave. Consulte *Funcionamiento del sistema de entrada sin llave a control remoto (RKE)* ⇨ 28.
- Use la llave en la puerta del conductor. El cilindro de la llave está cubierto con una tapa.

Para bloquear o desbloquear las puertas desde dentro del vehículo.

- Presione  o  en el interruptor de bloqueo de puerta eléctrica.
- Jalar una manija interior de puerta desbloqueará la puerta. Jalar la manija de la puerta de nuevo la desbloquea.

**Acceso Sin Llave**

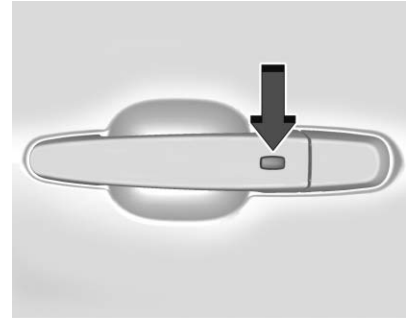

El transmisor RKE debe estar a 1 m (3 pies) de la cajuela o puerta que desea abrir. Presione el botón en la manija para abrir. Vea "Operación de acceso sin llave" en *Funcionamiento del sistema de entrada sin llave a control remoto (RKE)* ⇨ 28.



## 40 Llaves, puertas y ventanas

### Acceso de cilindro de bloqueo de llave de puerta de conductor (en caso de batería descargada)

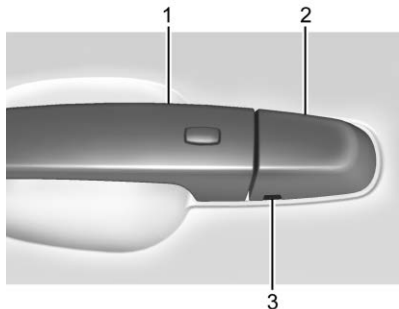

Para tener acceso al cilindro de bloqueo de la llave de la puerta del conductor:

1. Jale la manija de la puerta (1) a la posición abierta y manténgala abierta hasta que se complete la desinstalación de la tapa.
2. Inserte la llave en la ranura (3) en el fondo de la tapa (2) y levante la llave.

3. Mueva la tapa (2) hacia atrás y retírela.

4. Use la llave en el cilindro.

Para reemplazar la tapa:

1. Jale la manija de la puerta (1) a la posición abierta y manténgala abierta hasta que se complete la instalación de la tapa.

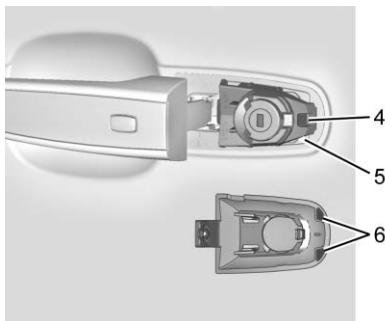

2. Inserte las dos lengüetas (6) en la parte trasera de la tapa entre el sello (5) y la base de metal (4).

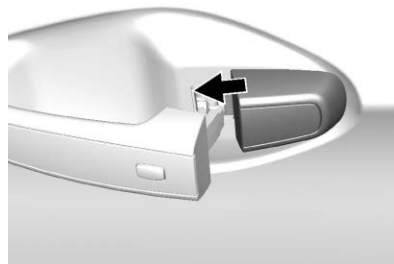
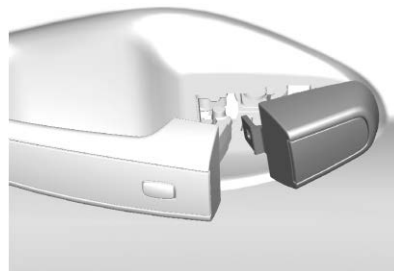

3. Deslice la tapa hacia el frente y presione el borde delantero para instalar la tapa en su lugar.

- Suelte la manija de la puerta.
- Revise que la tapa esté segura.

### Seguros de giro libre

El cilindro del seguro de llave de la puerta gira libremente al usar una llave incorrecta o cuando la llave correcta no se inserta completamente. La función de giro libre de la cerradura de la puerta previene que la cerradura se abra de forma forzada. Para restablecer la cerradura, gírela a la posición vertical insertando completamente la llave correcta. Retire la llave e insértela nuevamente. Si esto no restablece la cerradura, gire la llave a la mitad dentro del cilindro y repita el procedimiento para restablecerla.

### Seguros eléctricos de puertas

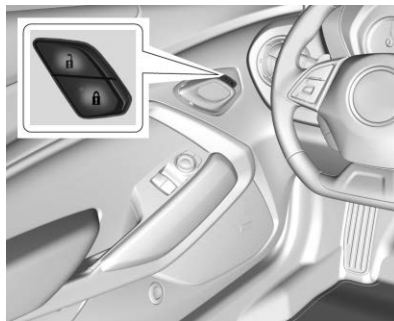

 : Presione para cerrar los seguros de las puertas. La luz indicadora en el interruptor se iluminará cuando se active.

 : Oprima para abrir los seguros de las puertas.



### Bloqueo retardado

Esta función retrasa el bloqueo de las puertas hasta cinco segundos después de que se hayan cerrado todas las puertas.

El cierre demorado sólo puede activarse cuando se haya apagado la función de prevención de bloqueo de puertas abiertas.

Cuando se presiona  en el interruptor del seguro de la puerta eléctrica, mientras la puerta está abierta, sonará tres veces una campanilla indicando que el cierre demorado está activo.

Las puertas se bloquean automáticamente cinco segundos después de haberse cerrado todas las puertas. Si se vuelve a abrir una puerta antes de ese tiempo, se reajustará el tiempo nuevamente a cinco segundos cuando estén cerradas todas las puertas.

Presione  en el interruptor de bloqueo de puerta de nuevo o presione  en el transmisor RKE para cerrar inmediatamente las puertas.

Esta función también puede programarse. Consulte *Personalización del vehículo* ⇨ 159.

### Seguros automáticos de puertas

Cuando las puertas están cerradas, la ignición está encendida y la palanca de cambios se mueve desde P (estacionamiento) para transmisiones automáticas, o la velocidad del vehículo rebasa 13 km/h (8 mph) para transmisiones manuales, se activa el seguro en ambas puertas.

Para abrir los seguros de las puertas:

- Presione  en un interruptor de bloqueo de puerta eléctrica.
- Si está equipado con transmisión automática, cambie la transmisión a P (Estacionamiento).
- Si está equipado con transmisión manual, apague el vehículo cuando esté estacionado.

El bloqueo automático de las puertas no puede deshabilitarse. El desbloqueo automático de puerta

se puede activar por medio de la personalización del vehículo. Consulte *Personalización del vehículo* ⇨ 159.

### Protección de bloqueo

Si el vehículo está encendido o está en ACC/ACCESSORY (accesorios) y el interruptor de bloqueo de las puertas eléctricas se presiona con la puerta del conductor abierta, todas las puertas se bloquearán y únicamente la puerta de conductor se desbloqueará.

Si el vehículo está apagado y se solicita el bloqueo mientras la puerta está abierta, cuando se cierran todas las puertas el vehículo revisará los transmisores RKE en el interior. Si se detecta un transmisor RKE y el número de transmisores RKE en el interior no se ha reducido, la puerta del conductor se desbloqueará y el claxon pitará tres veces..

La protección anti bloqueo se puede anular manualmente con la puerta del conductor abierta oprimiendo sin soltar el interruptor de bloqueo de las puertas eléctricas .

### Protección de bloqueo de puerta abierta

Si la protección de bloqueo de puerta abierta se encendió y el vehículo está apagado, se abre la puerta del conductor, y se solicita el bloqueo, todas las puertas se bloquearán y la puerta del conductor permanecerá desbloqueada. Oprima el botón de bloqueo en la puerta o el transmisor RKE una segunda vez para bloquear la puerta del conductor. La función de Protección de bloqueo de puerta abierta se puede activar o desactivar. Consulte *Personalización del vehículo* ⇨ 159.

## Puertas

### Cajuela

  **Advertencia**

Los gases del escape pueden entrar al vehículo si éste se conduce con la puerta trasera, la cajuela o la escotilla abiertos, o con objetos que pasen a través del sello entre la carrocería y cajuela o escotilla o la puerta trasera. Los gases de escape del motor contienen monóxido de carbono (CO) que no puede verse ni olerse. Puede causar pérdida de conciencia o incluso la muerte.

Si necesita conducir el vehículo con la puerta trasera, o cajuela o escotilla abiertos:

- Cierre todas las ventanas.

(Continúa)

### Advertencia (Continúa)

- Abra completamente las salidas de aire en o debajo del panel de instrumentos.
- Ajuste el sistema de control de clima en una modalidad que haga circular sólo aire exterior, y ajuste el ventilador a la máxima la velocidad. Consulte "Sistemas de control de clima" en el índice.
- Si el vehículo está equipado con un portón trasero eléctrico, desactive la función de portón trasero eléctrico.

Para mayor información acerca del monóxido de carbono, consulte *Emisiones del motor* ⇨ 224.

### Liberación de la cajuela

Para abrir la cajuela desde el exterior del vehículo:

- Oprima  dos veces rápidamente en el transmisor del sistema de entrada remota sin llaves (RKE).
- Presione la almohadilla táctil en el área arriba de la matrícula después de desbloquear todas las puertas.
- Para acceso sin llave, presione la almohadilla táctil en el área arriba de la matrícula cuando el transmisor esté dentro de 1 m (3 pies) de la parte trasera del vehículo.

Para transmisiones automáticas, el vehículo debe estar en P (Estacionamiento). Para transmisiones manuales, el vehículo debe estar apagado o estacionado con el freno de estacionamiento puesto.

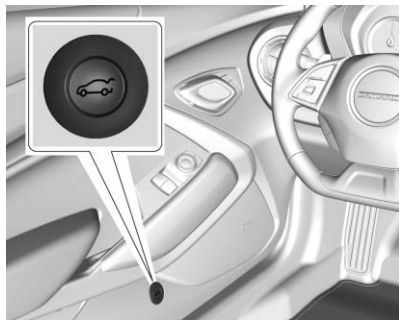

Desde el interior del vehículo, oprima  en la porción inferior de la puerta del conductor.

### Manija de liberación de emergencia de la cajuela

#### Precaución

No utilice la manija de liberación de emergencia como punto para sujetar un amarre o como punto de anclaje cuando esté sujetando artículos en la cajuela, ya que esto puede dañar la manija.



Hay una manija de liberación de emergencia de cajuela fosforescente en la tapa del portaequipaje. Esta manija brilla después de ser expuesta a la luz. Jale la manija de liberación para abrir la cajuela desde adentro.

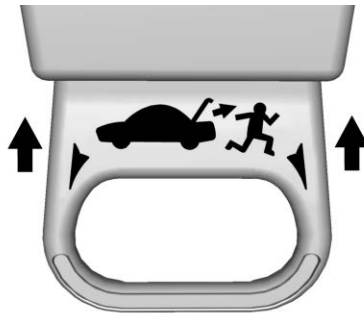

Después de jalar la manija de liberación de emergencia de la cajuela, empuje la manija dentro del bisel.

### Apertura de emergencia de la cajuela (Convertible solamente)

Si la tapa de la cajuela no se puede abrir utilizando el transmisor RKE ni el botón de apertura de la cajuela:



1. Localice el extensor de la llave en la guantera.



2. Localice el botón de apertura manual a un lado del cojín del asiento trasero del lado del conductor.
3. Empuje hacia abajo el cojín superior del asiento trasero en el lado del conductor hasta que esté visible la liberación manual.
4. Retire la llave del transmisor RKE.

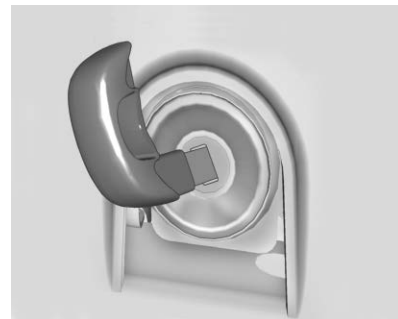

5. Retire cualquier elemento adicional sujeto a la llave - tal como llaves, llaveros, o etiquetas - después inserte la llave completamente en la liberación manual.



6. Coloque el extensor de la llave sobre la cabeza de la llave hasta que se detenga el extensor de la llave.
7. Con firmeza gire la llave en el sentido de las manecillas del reloj para quitar el pasador de la tapa de la cajuela.
8. Retire la llave.
9. Guarde el extensor de la llave en la guantera.
10. Devuelva la llave al transmisor RKE.

## Seguridad del vehículo

El vehículo tiene características anti-robo; sin embargo, el vehículo no se hace imposible de robar.

## Sistema de alarma de vehículo

Este vehículo cuenta con un sistema de alarma antirrobo.

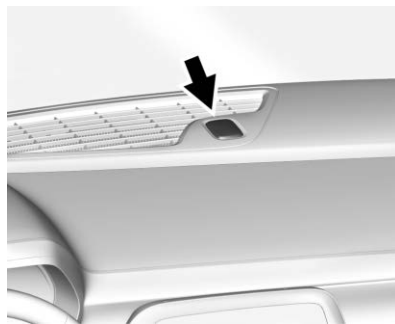

La luz de seguridad, en el tablero de instrumentos, cerca del parabrisas, indica la condición del sistema:



**Off (Apagado)** : El sistema de alarma está desactivado.

**En sólido** : El vehículo se asegura durante la demora para armar el sistema.

**Parpadeo rápido** : El vehículo no está asegurado. Una puerta, el cofre o la cajuela están abiertas.

**Parpadeo lento** : El sistema de alarma está activado.

## Activación del sistema de alarma

1. Apague el vehículo.
2. Bloquee el vehículo con una de las siguientes opciones:
  - Usando el transmisor RKE.
  - Con una puerta abierta, presione el  interior.
3. Después de 30 segundos, se activará el sistema de alarma, y el indicador empezará a parpadear lentamente, lo cual indica que el sistema de alarma está en funcionamiento. Presionando  en el

transmisor de RKE por segunda vez anula la demora de 30 segundos y arma de inmediato el sistema de alarma.

El sistema de alarma del vehículo no se armará si los seguros de las puertas se activan con la llave.

Si la puerta del conductor se abre sin desbloquearla primero con el transmisor RKE, sonará el claxon y las luces parpadearán para indicar un estado de pre alarma. Si no se arranca el vehículo o no se desbloquean las puertas presionando  en el transmisor RKE durante la pre alarma de 10 segundos, se activará la alarma.

La alarma también se activará si se abre la puerta del pasajero, la cajuela o el cofre sin desactivar primero el sistema. Al activarse la alarma, las señales direccionales parpadean y el claxon suena durante unos 30 segundos. Entonces el sistema de alarma se

activará nuevamente para monitorear el siguiente evento no autorizado.

### Desactivando el sistema

Para desactivar el sistema o apagar la alarma si se ha activado, realice una de las siguientes opciones:

- Oprima  en el transmisor RKE.
- Arranque el vehículo.

Para evitar disparar la alarma por accidente:

- Active los seguros del vehículo con el transmisor RKE después de que todos los ocupantes hayan salido y todas las puertas estén cerradas.
- Siempre abra los seguros del vehículo utilizando el transmisor RKE. Desbloquear la puerta del conductor con la llave no desactivará la alarma.

### Cómo detectar una condición de manipulación no autorizada

Si presiona  en el transmisor RKE y el claxon suena y las luces parpadean tres veces, significa que ocurrió una alarma previa mientras estuvo armado el sistema.

Si la alarma se ha activado, un mensaje aparecerá en el Centro de información del conductor (DIC).

### Inmovilizador

Consulte *Declaración de frecuencia de radio* ⇨ 386.

### Funcionamiento del inmovilizador

Este vehículo cuenta con un sistema pasivo antirobo.

Este sistema no necesita activarse o desactivarse manualmente.

El vehículo queda inmovilizado automáticamente cuando el transmisor sale del vehículo.



El sistema inmovilizador se desactiva cuando se presiona el botón de ignición y se encuentra en el vehículo un transmisor válido.



La luz de seguridad en el grupo de instrumentos se enciende cuando existe un problema con la activación o desactivación del sistema anti-robo.

El sistema cuenta con uno o más transmisores que coinciden con una unidad de control de inmovilización en su vehículo. Solamente un transmisor de coincidencia correcta encenderá el vehículo. Si alguna vez se daña el transmisor, no podrá encender su vehículo.

Al intentar arrancar el vehículo, la luz de seguridad enciende brevemente al girar la llave de encendido.

Si el motor no arranca y la luz de seguridad permanece encendida, hay un problema con el sistema. Apague el vehículo e inténtelo de nuevo.

Si el transmisor RKE no parece estar dañado, pruebe con otro transmisor. O bien, puede intentarlo colocando el transmisor en el portavasos trasero en la consola central. Vea "Encendido del Vehículo con Batería Baja en el Transmisor" en *Funcionamiento del sistema de entrada sin llave a control remoto (RKE)* ⇨ 28.

Si el motor no arranca con el otro transmisor o cuando el transmisor se encuentra en el portavasos trasero en la consola central, su vehículo necesita servicio. Acuda a su distribuidor, quien podrá dar servicio al sistema anti-robo y programar un nuevo transmisor para el vehículo.

No deje el transmisor u otros dispositivos que desactiven o desarmen el sistema antirrobo dentro del vehículo.

## Espejos exteriores

### Espejos convexos

#### Advertencia

Un espejo convexo puede hacer que las cosas, como otros vehículos, aparezcan como más lejanas de lo que realmente están. Si usted se cambia de manera muy abrupta hacia el carril derecho, podría golpear un vehículo a su derecha. Verifique con el espejo retrovisor o mire brevemente por encima de su hombro antes cambiar de carril.

El espejo del lado del pasajero es un espejo convexo.

La superficie de un espejo convexo es curvada para abarcar más visión desde el asiento del conductor.

## Espejos eléctricos

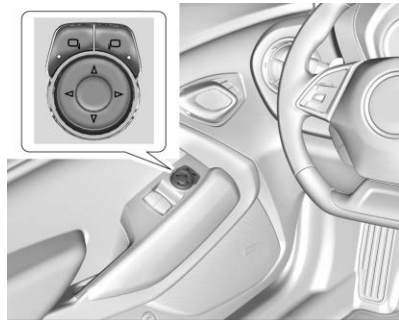

Para ajustar cada espejo:

1. Oprima o para seleccionar el espejo del lado del conductor o del lado del pasajero. La luz indicadora se iluminará.
2. Oprima las flechas del cojinete de control para mover el espejo en la posición deseada.
3. Ajuste cada espejo exterior de modo que pueda ver una pequeña parte del vehículo y el área detrás de éste.

4. Oprima o nuevamente para suprimir la selección del espejo.

### Espejos con memoria

El vehículo puede contar con espejos con memoria. Consulte *Asientos con memoria* ⇨ 68.

### Alerta de zona ciega lateral (SBZA)

El vehículo puede tener SBZA. Vea *Alerta de la zona ciega lateral (SBZA)* ⇨ 256.

### Alerta de cambio de carril (LCA)

El vehículo puede tener LCA. Vea *Alerta de cambio de carril (LCA)* ⇨ 257.

### Espejos con calefacción

Si está equipado con espejos con calefacción:

: El desempañador de la ventana trasera también calienta los espejos exteriores.

Consulte *Sistema de climatización automática dual* ⇨ 185.

## Espejo exterior de atenuación automática

Si el vehículo está equipado con un espejo de atenuación automática del lado del conductor, el espejo se ajustará por el reflejo de los faros proveniente de atrás.

## Inclinación auto espejos en marcha atrás

Si está equipado con asientos con memoria, el espejo del lado del pasajero o del conductor se inclina a una posición preseleccionada cuando el vehículo está en R (reversa). Esto permite ver la acera cuando se estaciona en paralelo.

El(los) espejo(s) vuelve(n) a la posición original cuando:

- El vehículo se desplaza desde R (Reversa), o permanece en R (Reversa) durante unos 30 segundos.
- El encendido se apaga.

- El vehículo es conducido en R (Reversa) por encima de una velocidad establecida.

Para activar o desactivar esta función, consulte *Personalización del vehículo* ⇨ 159.

### Espejos interiores

#### Espejo retrovisores interiores

Ajuste el espejo retrovisor para obtener una vista despejada del área detrás del vehículo.

No rocíe limpiador de cristales directamente sobre el espejo. Use una toalla suave humedecida con agua.

#### Espejo retrovisor manual

Si está equipado, presione la pestaña hacia delante para uso diurno y jálela para uso nocturno, para evitar destellos de los faros del vehículo que va atrás.

#### Espejo retrovisor de atenuación automática

Si está equipada, la atenuación automática reduce el resplandor de los faros que vienen desde de la

parte trasera. La función de atenuación se enciende al arrancar el vehículo.

#### Espejo de la cámara trasera

Este espejo de atenuación automática ofrece una vista gran angular de la cámara del área detrás del vehículo.

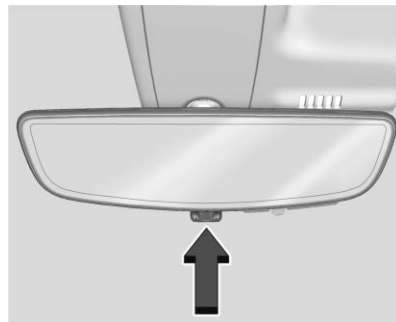

Jale la pestaña para activar la pantalla. Empuje la pestaña para apagarla. Cuando está apagado el espejo es de atenuación automática. Ajuste el espejo para

una visión clara del área situada detrás del vehículo mientras la pantalla está apagada.

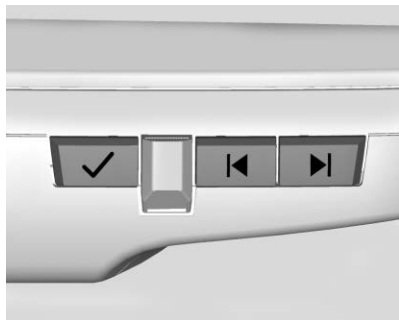

Presione ✓ para desplazarse a través de las opciones de ajuste.

Presione ◀ y ▶ para ajustar la configuración usando los indicadores en el espejo. Los indicadores permanecerán visibles por cinco segundos después de la última activación del botón, y los ajustes permanecerán guardados.

Las opciones de ajuste son:

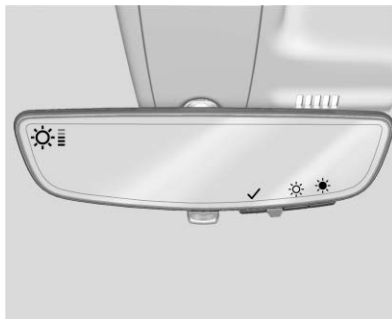

- Brillo

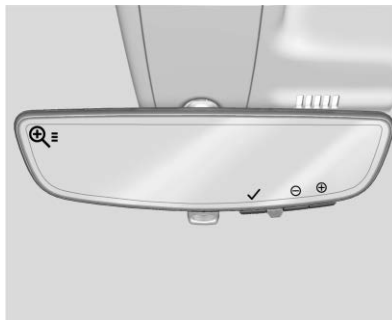

- Acercamiento

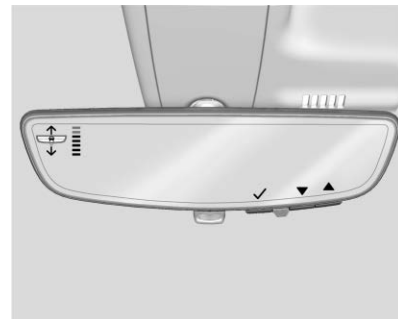

- Inclinación

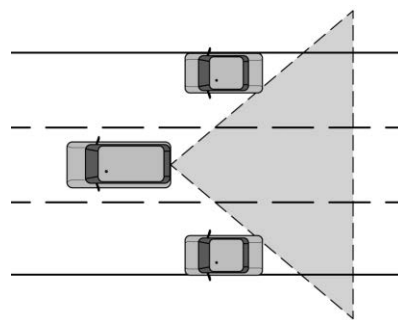

### Advertencia

El Espejo de cámara trasera (RCM) tiene una visión limitada. Algunas partes de la carretera, vehículos y otros objetos pueden no ser vistos. No conduzca ni estacione el vehículo utilizando sólo esta cámara. Los objetos pueden parecer estar más cerca de lo que están. Revise los espejos exteriores o mire por encima del hombro al hacer cambios de carril o al incorporarse. Si no se utiliza el cuidado apropiado puede causar lesiones, muerte o daños al vehículo.

### Solución de problemas

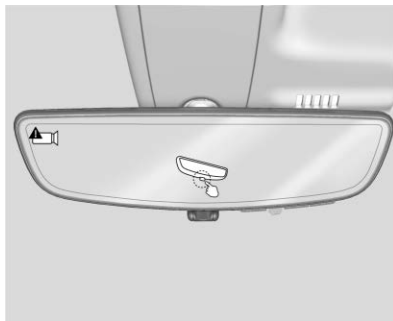

Consulte a su concesionario para servicio si se muestra una pantalla azul y  en el espejo, y la pantalla se apaga. Además, empuje la lengüeta como se indica para regresar al modo de atenuación automática.

El Espejo de cámara trasera puede no funcionar correctamente o proyectar una imagen clara si:

- Hay destello del sol o de faros delanteros. Esto puede obstruir los objetos de la vista.

- La suciedad, la nieve, u otra basura bloquean la lente de la cámara. Limpie la lente con un trapo suave y húmedo.

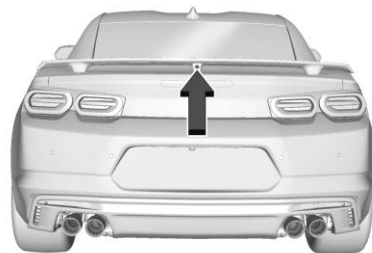

- Se dañó el montaje de la cámara en el vehículo, y/o la posición o el ángulo de montaje de la cámara se cambió.

## Ventanas

### ⚠ Advertencia

Nunca deje a un niño, adulto minusválido o mascota solo en un vehículo, especialmente con las ventanas cerrados en clima tibio o cálido. Pueden verse expuestos al calor extremo y sufrir lesiones permanentes o incluso fatales debido a la insolación.



## Ventanillas eléctricas

### ⚠ Advertencia

Los niños podrían sufrir lesiones graves o la muerte si quedan atrapados en el camino de una ventana que se está cerrando. Nunca deje el transmisor de Entrada remota sin llave (RKE) en un vehículo con niños. Cuando haya niños en el asiento trasero, utilice el interruptor del bloqueo de ventanillas para evitar la operación de las ventanillas. Consulte *Llaves* ⇨ 27.

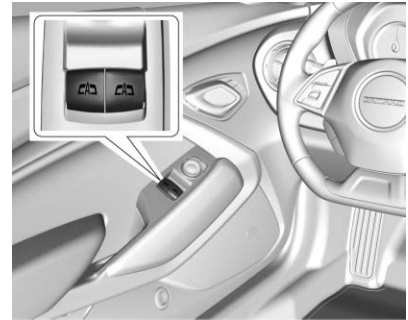

**Cupé**



### Convertible

Las ventanas eléctricas funcionan cuando el vehículo está encendido, en ACC/ACCESSORY (Accesorios), o cuando la Energía retenida para los accesorios (RAP) está activa. Consulte *Energía retenida para los accesorios (RAP)* ⇨ 221.

Con el interruptor de la ventana, presione para abrir o jale para cerrar la ventana.

Las ventanas se pueden desactivar temporalmente si se utilizan los interruptores de ventana varias veces en un tiempo corto.

### Movimiento rápido de ventana

Todas las ventanas se pueden abrir sin sostener el interruptor de la ventana. Presione el interruptor hacia abajo completamente y libere rápidamente para abrir la ventana de forma automática.

Si está equipado, jale el interruptor de la ventana completamente hacia arriba y libere rápidamente para cerrar la ventana de forma automática.

Presione o jale brevemente el interruptor de la ventana en la misma dirección para detener el movimiento automático de esa ventana.

El movimiento de ascenso rápido de la ventana delantera se desactiva cuando la ventana trasera correspondiente no está cerrada completamente.

### Interruptor selector de ventana

Esta función permite que los interruptores de ventana operen las ventanas delanteras y traseras. Presione el botón delantero o

trasero para operar las ventanas deseadas. La luz indicará qué ventanas se están operando. La operación predeterminada es para las ventanas delanteras.

### Sistema de reversa automática de ventana

La función de cierre automático invertirá el movimiento de la ventana si entra en contacto con un objeto. El frío o hielo extremos podrían causar la inversión automática de la ventana. La ventana funcionará con normalidad después de retirar el objeto o condición.

### Anulación de Sistema de inversión automática

#### Advertencia

Si la anulación del sistema de inversión automática está activo, la ventana no se invertirá automáticamente. Usted, u otras personas podrían sufrir lesiones y

(Continúa)

**Advertencia (Continúa)**

la ventana podría dañarse. Antes de usar la anulación del sistema de inversión automática, asegúrese que no haya personas u obstrucciones en el recorrido de la ventana.

Cuando el motor esté encendido, anule el sistema de inversión automática jalando y sosteniendo el interruptor de la ventana si las condiciones evitan que cierre.

**Programación de las ventanas eléctricas**

Puede ser necesario programar si la batería del vehículo se ha desconectado o descargado. Si la ventana no puede cerrarse rápidamente, programe cada ventana de cierre automático:

1. Cierre todas las puertas.
2. Gire la ignición a encendido o ACC/ACCESSORY (accesorios).

3. Abra parcialmente la ventana a programar. Después ciérrela y continúe jalando el interruptor brevemente después que la ventana se haya cerrado completamente.
4. Abra la ventana y continúe presionando el interruptor brevemente después de que se haya abierto la ventana completamente.

**Operación de la ventana con Toldo convertible**

Las ventanas bajarán por completo automáticamente cuando el toldo convertible se baja o eleva. Consulte *Techo convertible* ⇨ 57.

Los espejos traseros siempre se deben elevar antes de las ventanas delanteras para asegurar el mejor sello.

**Operación remota de las ventanas**

Si está equipado, esta función permite que las ventanas se abran de forma remota.

Si se activa, mantenga presionado  en el transmisor RKE. Consulte *Personalización del vehículo* ⇨ 159.

**Indexado de la ventana**

Si la ventana se congela a la puerta:

1. Empuje la parte superior de la ventana hacia adentro mientras abre la puerta.
2. Remueva toda la nieve y el hielo de la puerta y del cristal.
3. Abra la ventana completamente y luego ciérrela.
4. Cierre la puerta.

Cuando está completamente cerrada, la indexación baja automáticamente un poco la ventana al abrir la puerta. Al cerrarse la puerta, la ventana se elevará a su posición anterior. Si cualquier ventana no se indexa adecuadamente, pudiera deberse a pérdida de energía. Antes de consultar a su distribuidor para servicio, programe las ventanas eléctricas.



## Viseras

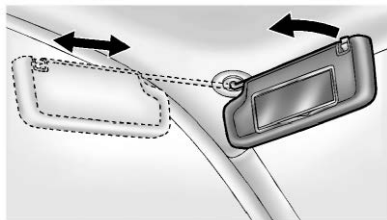

Tire de la visera hacia abajo para bloquear el resplandor. Desconecte la visera del montaje central para pivotarla a la ventana lateral y, si está equipado, para extenderla a lo largo de la varilla.

## Techo

### Quemacocos

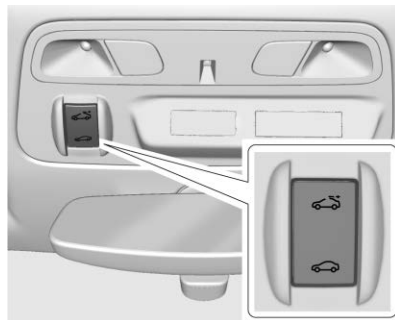

Si está equipado, el quemacocos sólo funciona cuando la ignición se encuentra encendida o en ACC/ACCESSORY (accesorios), o cuando la Energía retenida para los accesorios (RAP) está activa. Consulte *Energía retenida para los accesorios (RAP)* ⇨ 221.

El interruptor de quemacocos está en la consola superior.

**Apertura Rápida :** Presione hasta el segundo tope y libere para abrir rápidamente el quemacocos. Presione el interruptor de nuevo para detener el movimiento. Presione y sostenga para cerrar el quemacocos.

**Abrir/Cerrar (Modo manual) :** Presione y sostenga para abrir el quemacocos. Presione y sostenga para cerrar el quemacocos. Libere el interruptor para detener el movimiento.

**Ventilación :** Presione y libere para ventilar el quemacocos. Presione y libere para cerrar la ventilación.

Un deflector se levanta automáticamente cuando el techo corredizo se abre y se retrae mientras el techo corredizo se cierra.

Si el protector de sol está cerrado, ésta se abre automáticamente cuando el techo corredizo se abre más allá de la posición de ventilación.

**Precaución**

Forzar el parasol por delante del panel corredizo de cristal puede causar daños y provocar que el techo corredizo no opere correctamente. Siempre cierre el panel de vidrio antes de cerrar el parasol.

La visera se puede abrir manualmente, pero se debe cerrar manualmente.

El panel de cristal del techo corredizo no se puede abrir o cerrar si el vehículo tiene alguna falla eléctrica.



La tierra y la basura se pueden acumular en el sello del quemacocos o en los carriles. Esto podría causar problemas con la operación del techo corredizo o ruido. Podría taponar también el sistema de drenaje de agua. Periódicamente abra el quemacocos y retire cualquier obstáculo o basura suelta. Limpie el sello del quemacocos y el área de sellado del techo utilizando un trapo limpio, jabón suave y agua. No retire la grasa del quemacocos. Si se ve agua goteando hacia el sistema de drenaje, es normal.

**Techo convertible**

Si está equipado con toldo convertible, repase lo siguiente antes de operar:

**⚠ Advertencia**

Al abrir o cerrar un techo convertible, se puede lastimar la gente con las partes móviles de la cubierta tonneau o techo convertible. Mantenga contacto visual con el techo mientras se opera.

**Precaución**

Siga estas pautas al operar el techo convertible o pueden ocurrir daños:

- Quite todos los objetos del techo, tapa de la cajuela, o techo convertible antes de operar.

(Continúa)

**Precaución (Continúa)**

- Quite todos los objetos de la cajuela que puedan tener contacto con el techo convertible al ser operado.
- No deje el vehículo con el techo convertible abierto.
- No exceda 50 km/h (31 mph) hasta que el techo esté completamente cerrado o abierto.
- No abra o cierre el techo mientras conduzca en condiciones de viento fuerte.
- No opere el techo convertible múltiples veces en un periodo corto de tiempo sin encender el motor para evitar agotar la batería del vehículo.

(Continúa)

**Precaución (Continúa)**

- No opere o guarde el techo convertible cuando esté sucio o mojado. Esto puede resultar en manchas, moho, u otros daños.
- Solamente guarde el vehículo con el techo cerrado completamente.

**Precaución**

Cuando se abre el toldo convertible, hay cubiertas deslizables junto al asiento trasero en cada lado del vehículo. No presione hacia abajo o mueva estas cubiertas ya que puede ocurrir daño a las cubiertas o el toldo convertible.

**Abrir el Toldo convertible****Uso de interruptor de consola superior**

1. Retire todos los objetos de la parte superior de la cubierta tonneau y hacia adelante de la división de la cajuela trasera. Coloque la partición en el área trasera de almacenaje en posición vertical. Sujete ambos lados de la partición a los postes justo abajo de la cubierta tonneau. Consulte *Almacenamiento trasero* ⇨ 120.
2. Cierre la cajuela.

3. Encienda el vehículo o póngalo en ACC/ACCESSORY (ACCESORIOS).
4. Cuando sea posible, opere el toldo convertible cuando el vehículo esté detenido. El techo convertible puede ser operado manejando a menos de 50 km/h (31 mph) y se detendrá si se excede esa velocidad. La operación del techo convertible tomará aproximadamente 25 segundos. Asegúrese de que se pueda completar la operación del techo convertible antes que se alcance esa velocidad.

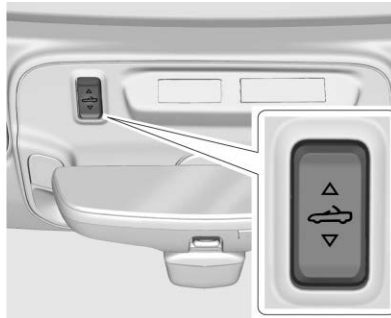

5. Presione sin soltar la parte inferior de . Las ventanas bajarán automáticamente.
6. Después que el toldo convertible esté completamente abierto, se muestra un mensaje del Centro de información del conductor (DIC). Libere el interruptor.

Si el radio está encendido, el sonido puede enmudecer por un tiempo breve debido a que se está cargando la ecualización de un nuevo sistema de audio.

### Uso del transmisor RKE

1. Si está equipado, presione y suelte , y luego inmediatamente presione y sostenga de manera continua el toldo convertible para abrirlo completamente. El vehículo debe estar apagado para operar el toldo convertible con el transmisor RKE.
2. El toldo detendrá el movimiento aproximadamente un segundo después que se libere . Para detener el toldo de inmediato, presione , , o en el transmisor RKE. sólo abrirá el toldo convertible.

Vea *Sistema remoto de entrada sin llave (RKE)* ⇨ 28 y *Funcionamiento del sistema de entrada sin llave a control remoto (RKE)* ⇨ 28.

### Cerrar el toldo convertible

El transmisor RKE no se puede usar para cerrar el toldo convertible.

1. Asegúrese de que las cubiertas de viseras estén cerradas y que las viseras estén guardadas en la posición de montaje central.
2. Quite todos los objetos de la parte superior de la cubierta tonneau y hacia adelante de la partición. Coloque la partición en el área trasera de almacenaje en posición vertical. Sujete ambos lados de la partición a los postes justo abajo de la cubierta tonneau. Consulte *Almacenamiento trasero* ⇨ 120.
3. Cierre la cajuela.
4. Encienda el vehículo o póngalo en ACC/ACCESSORY (ACCESORIOS).
5. Cuando sea posible, opere el toldo convertible cuando el vehículo esté detenido. El techo convertible puede ser operado manejando a menos de 50 km/h (31 mph) y se detendrá si se excede esa velocidad. La operación del

techo convertible tomará aproximadamente 25 segundos. Asegúrese de que se pueda completar la operación del techo convertible antes que se alcance esa velocidad.

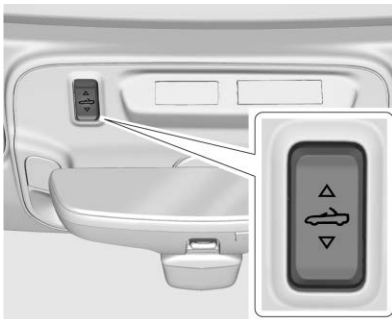

6. Presione sin soltar la parte superior de . Las ventanas bajarán automáticamente.
7. Después que el toldo convertible se cierre completamente, se muestra un mensaje en el DIC. Libere el interruptor. Eleve las ventanas de ser necesario.

Si el radio está encendido, el sonido puede enmudecer por un tiempo breve debido a que se está cargando la ecualización de un nuevo sistema de audio.

### Solución de problemas

Verifique lo siguiente si el interruptor  del toldo convertible no está funcionando:

- La ignición debe estar encendida o en ACC/ACCESSORY (Accesorios), o la Energía retenida para los accesorios (RAP) debe estar activa.
- La tapa de la cajuela debe estar cerrada y la partición de la cajuela en su lugar. Se mostrará un mensaje del DIC.
- Si se muestra el mensaje SOLO OPERACIÓN MANUAL DE CAPOTA POSIBLE en el DIC, consulte "Movimiento manual del toldo" más adelante en esta sección.

- En temperaturas exteriores más frías, el toldo convertible podría no abrirse. Es posible cerrar el toldo convertible hasta a temperaturas de aproximadamente 0°C (32°F). Un mensaje DIC se mostrará si el techo convertible no se abre debido a la baja temperatura. Si es necesario, mueva el vehículo a un área cubierta climatizada para operar el techo.
- Si el techo ha sido cerrado y abierto repetidamente recientemente o se ha dejado en un estado intermedio, estará temporalmente deshabilitada. Se muestra un mensaje del DIC. La operación normal se restablecerá en 10 minutos después que el sistema se haya enfriado.
- Si la batería del vehículo está baja, puede ser que la operación del techo eléctrico esté deshabilitada. Intente arrancar el vehículo. Se muestra un mensaje del DIC.

- Si la batería ha sido reconectada recientemente o si el vehículo ha sido encendido con cables, puede ser que el techo convertible no funcione hasta que hayan sido indexadas las ventanas eléctricas. Complete el procedimiento de indexado de las ventanas eléctricas. Consulte *Ventanillas eléctricas* ⇨ 53.

Se pueden afectar otras características mientras se opera el toldo convertible:

- La cajuela se puede abrir solamente con la llave hasta que el toldo convertible esté completamente abierto o cerrado.
- Las ventanas no pueden cerrar mientras el techo está en movimiento.
- Al conducir con el techo no del todo asegurado, pueden oírse campanillas por encima de 80 km/h (50 mph).

Si se ha desconectado la batería del vehículo y vuelto a conectar, los fusibles fueron desconectados o reemplazados, o si se realizó un encendido con cables, se mostrará el mensaje CAPOTA NO SUJETA. Presione sin soltar  para abrir/cerrar el techo hasta que el mensaje se borre.

### Ciclo parcial del techo

Si se detiene la operación del toldo convertible antes de ser completada, el toldo mantendrá temporalmente su posición. Si la ignición está encendida o en ACC/ACCESSORY (Accesorios), el toldo se mantendrá hasta por cinco minutos, después presione down (abajo). Si el vehículo está en movimiento o apagado, el tiempo variará desde algunos segundos hasta un minuto.

Se mostrarán pitidos y mensajes del DIC antes de que se mueva el techo. Cuando esto ocurra, termine inmediatamente la operación del toldo convertible presionando  otra vez hasta que se complete.

## 62 Llaves, puertas y ventanas

Si no se puede asegurar el techo, manténgase alejado de los componentes del techo. En algunas condiciones se puede mover rápidamente el techo.

No maneje con el toldo en una posición no asegurada. Los componentes del techo se pueden mover inesperadamente. En algunos casos tal vez el techo no pueda ser operado eléctricamente. Si esto ocurre, siga los mensajes de DIC que se muestran.

Si el techo convertible no está asegurado y con pestillo, y el vehículo se mueve a más de 10 km/h (6 mph), el techo convertible puede moverse automáticamente a una posición estable.

### Movimiento manual del techo

Si el DIC muestra el mensaje SOLO OPERACIÓN MANUAL DE CAPOTA POSIBLE :

1. Presione  para abrir o cerrar el techo. Presione el interruptor en la dirección opuesta si una no funciona.

2. Si se mueve el techo, continúe presionando el interruptor en esa dirección por lo menos por cinco segundos. Entonces el techo deberá funcionar normalmente.

Si el techo no responde en cualquier dirección, llévelo a su distribuidor para que se le dé servicio. Si el toldo está retraído pero no asegurado, realice el siguiente procedimiento para cerrar manualmente el toldo convertible y la cubierta tonneau si es necesario. Esto requiere más de una persona.

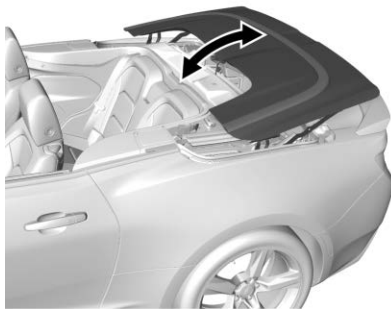

1. En cada lado del techo convertible, eleve y gire hacia atrás a su posición completamente abierta. Sostenga la parte delantera y trasera de la cubierta del asiento trasero al mismo tiempo.



2. Levante y mueva el toldo convertible hacia adelante jalándolo de ambos lados del arco delantero hacia la posición totalmente cerrada.

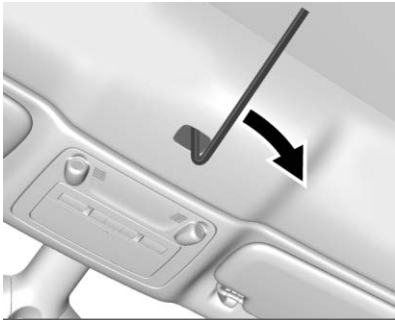

3. Bloquee el frente del toldo convertible al bastidor soltando la cubierta pequeña, insertando una llave hexagonal, y girándola en el sentido de las manecillas del reloj hasta que se detenga.
4. Levante el arco de tensión en ambos lados y eleve la cubierta del asiento trasero a aproximadamente la mitad de la posición elevada, y luego déjela deslizarse hacia la posición cerrada.
5. Baje el arco de tensión.

El vehículo ahora puede conducirse a su distribuidor para que se le dé servicio. El toldo convertible no será completamente impermeable y no debe conducirse a más de 80 km/h (50 mph) en esta posición.

### **Limpieza del toldo convertible**

Se debe limpiar el toldo convertible del vehículo con frecuencia. No use lavado de autos con alta presión ya que pueden hacer que entre agua al vehículo.

Lave a mano el toldo convertible, en sombra parcial. Use jabón suave, agua tibia, y una esponja blanda. Un trapo o gamuza pueden dejar pelusa en el techo, y un cepillo puede raspar los hilos de la tela del techo. No use detergentes, limpiadores agresivos, solventes o agentes blanqueadores.

Moje todo el techo y deje que el jabón quede en la tela por unos cuantos minutos. Lave uniformemente para evitar manchas o anillos. Cuando el techo esté muy sucio, use un limpiador suave en forma de espuma. Enjuague a fondo el vehículo completo, luego deje que el techo seque bajo la luz directa del sol.

Para proteger el toldo convertible:

- Asegúrese que el toldo convertible esté completamente seco antes de bajarlo.
- No ponga ningún limpiador sobre el acabado pintado del vehículo; pudiera dejar rayas.



## Asientos y sistemas de sujeción

### Cabeceras

Cabeceras ..... 65

### Asientos delanteros

Ajuste del asiento ..... 66

Ajuste de los asientos eléctricos ..... 66

Respaldos reclinables ..... 67

Asientos con memoria ..... 68

Cierres del respaldo de asiento ..... 71

Asientos delanteros con calefacción y ventilación .... . 72

### Asientos Traseros

Asientos Traseros ..... 73

### Cinturones de seguridad

Cinturones de seguridad ..... 74

Cómo usar correctamente los cinturones de seguridad ..... 75

Cinturón de seguridad de tres puntos ..... 77

Uso del cinturón de seguridad durante el embarazo ..... 80

Extensor de cinturón de seguridad ..... 80

Revisión del sistema de seguridad ..... 81

Cuidado de cinturón de seguridad ..... 81

Reemplazo de partes del sistema del cinturón de seguridad después de una colisión ..... 82

### Sistema de bolsas de aire

Sistema de bolsas de aire .... . 83

¿En dónde están las bolsas de aire? ..... 85

¿Cuándo se debe inflar una bolsa de aire? ..... 87

¿Qué provoca que se infle una bolsa de aire? ..... 88

¿Cómo se activa una bolsa de aire? ..... 88

¿Qué verá después que se active la bolsa de aire? ..... 89

Sistema de detección de pasajeros ..... 91

Dar servicio a vehículos equipados con bolsa de aire ..... 96

Agregar equipo a vehículos equipados con bolsa de aire ..... 96

Revisión del sistema de las bolsas de aire ..... 97

Reemplazo de partes del sistema de bolsa de aire después de una colisión ..... 98

### Restricciones para niños

Niños Mayores ..... 99

Bebés y niños pequeños .... . 101

Sistemas de Restricción para Niños ..... 104

Dónde poner el sistema de retención infantil ..... 106

Anclas inferiores y correas para niños (Sistema LATCH) ..... 107

Reemplazo de las partes del sistema LATCH después de una colisión ..... 113

Restricciones que aseguran al niño (Con Cinturón de seguridad en el Asiento trasero) ..... 114

Restricciones que aseguran al niño (Con Cinturón de seguridad en el Asiento delantero) ..... 116

## Cabeceras

Los asientos frontales del vehículo tienen cabeceras ajustables en las posiciones de asiento de ventana.

### Advertencia

Existe una mayor probabilidad que los ocupantes sufran una lesión de cuello/columna en un accidente con cabeceras que no estén instaladas y ajustadas adecuadamente. No conduzca hasta que las cabeceras de todos los ocupantes estén instaladas y ajustadas adecuadamente.



Ajuste las cabeceras de tal forma que la parte superior de la misma esté a la misma altura que la parte superior de la cabeza del ocupante. Esta posición reduce la probabilidad de una lesión de cuello durante un accidente.

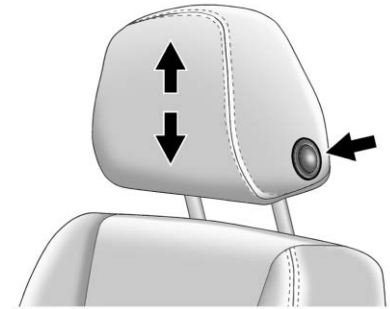

Para subir o bajar la cabecera ajustable, oprima el botón ubicado en el lado de la cabecera y jale hacia arriba o empuje la cabecera ajustable hacia abajo y suelte el botón. Jale y empuje la cabecera después de liberar el botón para asegurarse que esté asegurado en su lugar.

Las cabeceras delanteras exteriores no son removibles.

## Asientos delanteros

### Ajuste del asiento

#### Advertencia

Puede perder el control del vehículo si intenta ajustar el asiento del conductor mientras el vehículo está en movimiento. Ajuste el asiento del conductor sólo cuando el vehículo no se está moviendo.



Para regular la posición del asiento:

1. Jale la manija en la parte delantera del cojín del asiento para desbloquearlo.
2. Mueva el asiento hacia adelante a hacia atrás para liberar la manija.
3. Trate de mover el asiento hacia adelante y hacia atrás para asegurarse que esté asegurado en su lugar.

### Ajuste de los asientos eléctricos

#### Advertencia

Los asientos eléctricos funcionarán con la ignición apagada. Los niños podrían operar los asientos eléctricos y se podrían lastimar. Nunca deje a niños solos dentro del vehículo.



Para ajustar un asiento eléctrico, si se encuentra equipado:

- Mueva el asiento hacia delante o hacia atrás deslizando el control horizontal hacia delante o hacia atrás.
- Levante o baje la parte delantera del cojín del asiento moviendo la parte delantera del control horizontal hacia arriba o hacia abajo.
- Levante o baje el asiento completo moviendo el control horizontal completo hacia arriba o hacia abajo.

## Respaldos reclinables

### Advertencia

Sentarse en posición reclinada cuando el vehículo esté en movimiento puede ser peligroso. Incluso cuando se abrochen, los cinturones de seguridad no pueden hacer su trabajo.

El cinturón de hombro no estará contra su cuerpo. En su lugar, estará delante de usted. En un accidente, puede ir hacia éste, y recibir lesiones de cuello u otras.

El cinturón de seguridad de dos puntos podría elevarse por encima de su abdomen. La fuerza del cinturón estará ahí, no en sus huesos de la pelvis. Esto podría causar lesiones internas serias.

Ponga el respaldo en posición vertical para una protección adecuada cuando el vehículo esté en movimiento. Entonces,

(Continúa)

### Advertencia (Continúa)

siéntese bien en el asiento y colóquese el cinturón se seguridad adecuadamente.



No tenga el respaldo reclinado si el vehículo está en movimiento.

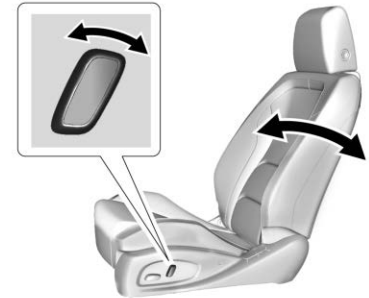



Para ajustar el respaldo:

- Incline la parte superior del control hacia atrás para reclinarse.
- Incline la parte superior del control hacia adelante para levantar.

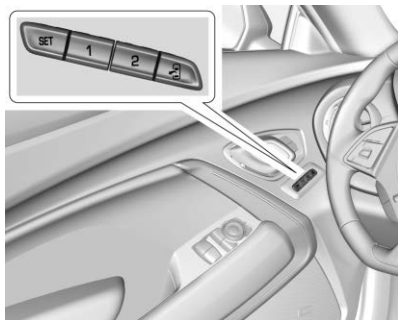
## Asientos con memoria



Si está equipado, los asientos de memoria permiten que dos conductores guarden y recuperen sus posiciones de asiento únicas para conducir el vehículo, y una posición compartida de salida para salir del vehículo. También se pueden guardar otras posiciones de función, tales como los espejos eléctricos y el volante de dirección hidráulica, si está equipado. Las posiciones de memoria están enlazadas al transmisor RKE 1 o 2 para recuperaciones de memoria automáticas.

Antes de guardar, ajuste todas las posiciones de función de memoria disponibles. Encienda la ignición y después presione y libere SET; sonará un bip. Después inmediatamente presione y sostenga 1, 2, o  (Salir) hasta que suenen dos bips. Para recuperar manualmente estas posiciones, presione y sostenga 1, 2, o  hasta que se alcance la posición guardada. Siga las instrucciones bajo "Guardado de posiciones de memoria".

El vehículo identifica el número de transmisor RKE del conductor actual (1-8). Vea *Funcionamiento del sistema de entrada sin llave a control remoto (RKE)* ⇨ 28. Sólo se pueden usar los transmisores RKE 1 y 2 para recuperaciones de memoria automática. Un mensaje de bienvenida del Centro de información del conductor (DIC) que indica el número del transmisor se puede mostrar durante los primeros ciclos de ignición después del cambio del transmisor. Para que la Memoria de entrada al asiento

funcione adecuadamente, guarde las posiciones en el botón de memoria (1 o 2) que coincida con el número del transmisor RKE mostrado en el mensaje de bienvenida del DIC. Lleve el transmisor RKE enlazado cuando entre al vehículo.

Los ajustes de memoria pueden no estar disponibles durante la entrega o después del servicio hasta que se realicen los pasos de la sección "Guardar posiciones de memoria".

### Ajustes de Personalización del vehículo

- Para que el movimiento de Memoria de entrada al asiento comience cuando se arranque el vehículo, seleccione el menú Configuración, después Vehículo, y después Posición de asiento, y después Memoria de entrada al asiento. Seleccione On (encendido) u Off (apagado). Vea "Memoria de entrada al asiento" más adelante en esta sección.

- El movimiento de Memoria de Salida del asiento comienza cuando se apaga la ignición y se abre la puerta del conductor, o cuando se apaga la ignición con la puerta del conductor ya abierta, seleccione el menú Configuración, luego Vehículo, luego Posición de asiento, y luego Memoria de Salida del asiento. Seleccione On (encendido) u Off (apagado). Vea "Memoria de salida del asiento" más adelante en esta sección.
- Vea *Personalización del vehículo* ⇨ 159 para obtener información de ajuste adicional.

### Identificación de número de conductor

Para identificar el número de conductor:

1. Arranque el vehículo con una llave o transmisor RKE diferente. El DIC debe mostrar el número del conductor; 1 o 2.

Apague la ignición y retire la llave o el transmisor RKE del vehículo.

2. Arranque el vehículo con la llave o transmisor RKE inicial. El DIC debe mostrar el otro número de conductor no mostrado en el Paso 1.

### Guardar posiciones de memoria

Lea estas instrucciones completamente antes de guardar las posiciones de memoria.

Para guardar las posiciones de conducción preferidas 1 y 2:

1. Encienda la ignición o en ACC/ACCESSORY (accesorios).

El mensaje de bienvenida del DIC puede indicar el número de conductor 1 o 2.



2. Ajuste todas las funciones de memoria disponibles en la posición de conducción deseada.
3. Presione y libere SET; se escuchará un sonido.

4. Inmediatamente presione y sostenga el botón de memoria 1 o 2 que coincida con el mensaje de bienvenida del DIC anterior hasta que suenen dos bips.

Si pasa demasiado tiempo entre liberar SET y presionar 1, la posición de memoria no se guardará y no se escucharán dos bips. Repita los Pasos 3 y 4.

1 o 2 corresponde al número del conductor. Vea "Identificación de número de conductor" anteriormente en esta sección.

5. Repita los pasos 1-4 para el segundo conductor usando 1 o 2.

Para guardar la posición para las funciones  y Memoria de salida del asiento, repita los Pasos 1-4 con . Esto guarda la posición para salir del vehículo.

## 70 Asientos y sistemas de sujeción

Guarde las posiciones de la función de memoria preferidas a 1 y 2 si usted es el único conductor.

### Recuperación manual de posiciones de memoria

Oprima sin soltar 1, 2, o  para recuperar las posiciones de memoria guardadas anteriormente.

Para detener el movimiento de Recuperación de memoria manual, libere 1, 2, o  o presione cualquiera de los siguientes controles:

- Asiento eléctrico
- AJUSTE de memoria
- Espejo eléctrico, con el espejo del lado del conductor o pasajero seleccionado
- Volante eléctrico, si está equipado

### Memoria de entrada al asiento

El vehículo identifica el número del transmisor RKE del conductor actual (1-8). Vea *Funcionamiento del sistema de entrada sin llave a*

*control remoto (RKE)* ⇨ 28. Si el transmisor RKE es 1 o 2, y la Memoria de entrada al asiento se programa en la Personalización del vehículo, las posiciones guardadas en el mismo botón de memoria 1 o 2 se recuperan automáticamente cuando se enciende la ignición, o se gira de off (apagado) a ACC/ACCESORY (accesorios). Los transmisores RKE 3–8 no proporcionarán recuperaciones de memoria automática.

Para encender o apagar la Memoria de entrada al asiento, vea "Ajustes de Personalización del vehículo" previamente en esta sección y *Personalización del vehículo* ⇨ 159.

Para vehículos equipados con transmisión automática, la transmisión debe estar en P (Estacionamiento) para iniciar la Memoria de entrada de asiento. La Memoria de entrada de asiento se completará si el vehículo se cambia fuera de P (estacionamiento) antes de llegar a la posición de memoria guardada.

Para vehículos equipados con transmisión manual, el freno de estacionamiento debe estar colocado para iniciar la Memoria de entrada de asiento. La memoria de entrada de asiento se completará si se libera el freno de estacionamiento antes de alcanzar la posición de memoria almacenada.

Para detener el movimiento de Memoria de entrada al asiento, apague la ignición o presione cualquiera de los siguientes controles:

- Asiento eléctrico
- Memoria SET, 1, 2, o 
- Espejo eléctrico, con el espejo del lado del conductor o pasajero seleccionado
- Volante eléctrico, si está equipado

Si la posición del asiento con memoria guardada no se recupera automáticamente o se recupera en posiciones equivocadas, el número del transmisor RKE del conductor (1

o 2) puede no coincidir con el número del botón de memoria en el que se guardaron esas posiciones. Intente guardar la posición en el otro botón de memoria o intente con otro transmisor RKE.

### Memoria de salida del asiento

La Memoria de salida del asiento no está enlazada a un transmisor RKE. La posición guardada en  se usa para todos los conductores. Para encender o apagar la Memoria de salida del asiento, vea "Ajustes de Personalización del vehículo" previamente en esta sección y *Personalización del vehículo* ⇨ 159.

Si está encendida, la posición almacenada en  se recupera automáticamente cuando ocurre algo de lo siguiente:

- Se apaga el vehículo y se abre la puerta del conductor dentro de un tiempo corto.
- Se apaga el vehículo con la puerta del conductor abierta.

Para detener el movimiento de Memoria de salida del asiento, presione cualquiera de los siguientes controles de memoria:

- Asiento eléctrico
- Memoria SET, 1, 2, o 
- Espejo eléctrico, con el espejo del lado del conductor o pasajero seleccionado
- Volante eléctrico, si está equipado

### Obstrucciones

Si algo bloquea el asiento del conductor y/o el volante eléctrico mientras se recupera una posición de memoria, la recuperación se puede detener. Retire la obstrucción e intente recuperar de nuevo. Si la posición de memoria todavía no se recupera, solicite el servicio de su distribuidor.

### Cierres del respaldo de asiento



Para tener acceso a los asientos traseros, jale del seguro en la parte superior del respaldo del conductor o del pasajero delantero. Doble el respaldo hacia adelante.



### ⚠ Advertencia

Si cualquiera de los respaldos no está trabado, se podría mover hacia adelante en un alto repentino o impacto. Esto podría causar lesiones a la persona que ocupe ese lugar. Siempre empuje y jale los respaldos para asegurarse que estén trabados.

Para regresar el respaldo a la posición vertical, levante el respaldo y empújelo manualmente hacia atrás hasta que quede trabado en su lugar. Empuje y jale el respaldo para asegurar que esté trabado.

No utilice el control de reclinamiento eléctrico que está en el lado exterior del asiento para levantar el respaldo. Vea *Respaldos reclinables* ➔ 67.

## Asientos delanteros con calefacción y ventilación

### ⚠ Advertencia

Si no se puede sentir el cambio de temperatura o dolor en la piel, el calentador del asiento pueda causar quemaduras. Para reducir el riesgo de quemaduras, se debe tener cuidado al usar el calentador de asiento, en especial durante periodos prolongados de tiempo. No coloque nada sobre el asiento que aisle el calor, tal como una manta, cojín, cubierta o un artículo similar. Esto puede causar que el calentador del asiento se sobrecaliente. Un calentador de asiento sobrecalentado puede causar una quemadura o puede dañar el asiento.





Si está disponible, el motor debe estar en operación para operar.

Oprima o para encender el asiento con calefacción. Una luz indica que esta función está activa.

Oprima una vez el botón para seleccionar el ajuste superior. Cada vez que se oprima el botón, el asiento con calefacción pasará al siguiente ajuste de nivel inferior y luego al ajuste apagado. Tres luces indican el ajuste más alto y una luz indica el más bajo.

Es posible que el asiento del pasajero se demore más para calentarse.

Presione  o  para encender el asiento con ventilación. Una luz indica que esta función está activa.

Oprima una vez el botón para seleccionar el ajuste superior. Cada vez que se oprima el botón, el asiento con ventilación pasará al siguiente ajuste de nivel inferior y luego al ajuste apagado. Tres luces indican el ajuste más alto y una luz indica el más bajo.

#### **Asientos con calefacción y ventilación arranque remoto**

Si está equipado, los asientos con calefacción se encenderán automáticamente durante un arranque remoto si hace frío en el exterior y los asientos con ventilación se encenderán automáticamente si hace calor en el exterior. Los indicadores con calefacción y ventilación pueden no encender durante esta operación.

Los asientos con calefacción y ventilación se pueden cancelar cuando se arranque el vehículo.

Estas funciones se pueden seleccionar manualmente después que se encienda la ignición.

El desempeño de la temperatura de un asiento desocupado puede verse reducido. Esto es normal.

Los asientos con calefacción o ventilación no se encenderán durante un arranque remoto a menos que estén activados en el menú de personalización del vehículo. Vea *Arranque remoto del vehículo* ⇨ 37 y *Personalización del vehículo* ⇨ 159.

## **Asientos Traseros**

Si está equipado, el asiento coupé se puede plegar para obtener más espacio de carga. El asiento trasero tiene dos posiciones de asiento designadas. Doble el asiento únicamente cuando el vehículo esté estacionado.

Para plegar el respaldo hacia abajo:

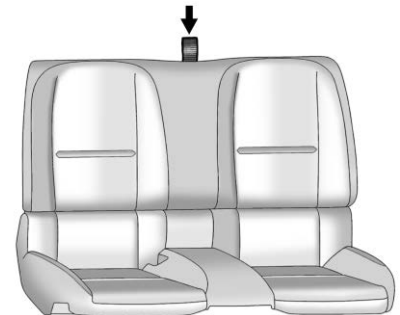

1. Jale de la correa de la parte superior del respaldo trasero.
2. Doble el respaldo hacia abajo.

 **Advertencia**

Un cinturón de seguridad que esté enrutado inadecuadamente, que no esté abrochado adecuadamente, o que esté torcido no suministrará la debida protección durante una colisión. La persona que utilice el cinturón puede lesionarse seriamente. Después de elevar el respaldo trasero, revise siempre para asegurar que los cinturones de seguridad estén enrutados adecuadamente y estén bien asegurados, y que no estén torcidos.

Levante el respaldo para elevarlo, y empújelo hacia atrás para bloquearlo en su lugar. Asegúrese que el cinturón de seguridad no esté torcido o aprisionado en el respaldo.

## Cinturones de seguridad

Esta sección describe cómo utilizar los cinturones de seguridad correctamente, y algunas cosas que no se deben hacer.

 **Advertencia**

No deje que nadie viaje en el auto cuando un cinturón de seguridad no se pueda utilizar adecuadamente. En un accidente, si usted o los pasajeros no están usando los cinturones de seguridad, las lesiones podrían ser mucho mayores que si usaran los cinturones de seguridad. Puede resultar seriamente dañado o morir al golpear cosas dentro del vehículo con mayor fuerza o salir disparado del vehículo. Además, cualquiera que no esté asegurado podría golpear a los demás ocupantes del vehículo.

(Continúa)

**Advertencia (Continúa)**

Es extremadamente peligroso viajar en el área de carga, dentro o fuera de un vehículo. En una colisión, es muy probable que los pasajeros que viajen en estas áreas se lastimen seriamente o mueran. No permita que los pasajeros viajen en ninguna área de su vehículo que no esté equipada con asientos y cinturones de seguridad.

Siempre use el cinturón de seguridad, y verifique que todos los pasajeros también estén asegurados adecuadamente.

Este vehículo tiene indicadores como un recordatorio para abrochar los cinturones de seguridad. Vea *Recordatorios de cinturón de seguridad* ⇨ 139.

## Por qué funcionan los cinturones de seguridad

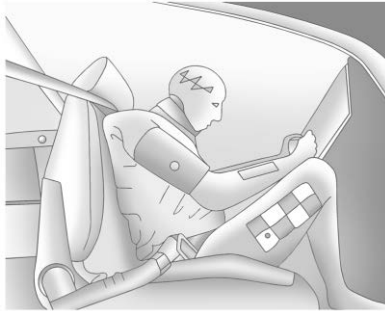

Al ir en el vehículo, usted viaja a la velocidad del mismo. Si algo detiene el vehículo de manera abrupta, usted continuará viajando hasta que algo lo detenga. ¡Podría ser el parabrisas, el tablero de instrumentos o los cinturones de seguridad!

Al usar el cinturón de seguridad, usted y el vehículo se detendrán juntos. Hay más tiempo para detenerse debido a que usted se detiene en una distancia larga, y cuando usa el cinturón de manera

adecuada, sus huesos más fuertes son los que recibirán las fuerzas de los cinturones de seguridad. Por eso usar los cinturones de seguridad tiene mucho sentido.

### Preguntas y respuestas respecto a cinturones de seguridad

**Q:** ¿Quedaré atrapado en el vehículo después de un accidente si uso el cinturón de seguridad?

**A:** Podría *quedar atrapado* - ya sea que use o no el cinturón de seguridad. Sus probabilidades de permanecer consciente durante o después del accidente, de tal forma que *pueda* desabrocharse y salir, son *mucho* mayores si tiene el cinturón.

**Q:** Si mi vehículo tiene bolsas de aire, ¿por qué tengo que usar los cinturones de seguridad?

**A:** Las bolsas de aire son sólo los sistemas complementarios. Trabajan *con* los cinturones de

seguridad — no en lugar de ellos. Ya sea que se proporcione una bolsa de seguridad o no, todos los ocupantes se tienen que abrochar los cinturones para obtener la mayor protección.

Además, la ley requiere el uso de los cinturones de seguridad en la mayoría de los estados y en todas las provincias de Canadá.

### Cómo usar correctamente los cinturones de seguridad

Siga estas reglas para la protección de todos.

Estas son cosas adicionales que debe saber sobre los cinturones de seguridad y los niños, incluyendo niños más pequeños y bebés. Vea *Niños Mayores* ⇨ 99 o *Bebés y niños pequeños* ⇨ 101 si un niño viajará en el vehículo. Revise y siga las reglas para niños además de las siguientes reglas.

## 76 Asientos y sistemas de sujeción

Es muy importante que todos los ocupantes se abrochen el cinturón. Las estadísticas muestran que las personas que no usan el cinturón de seguridad se lastiman con mayor frecuencia en accidentes que las personas que los usan.

Hay cosas importantes que debe saber acerca de cómo usar un cinturón de seguridad de manera adecuada.

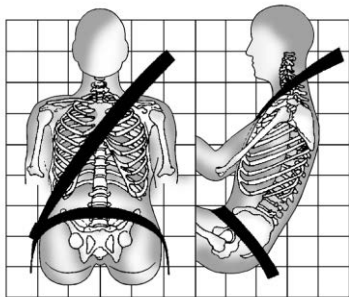

- Siéntese derecho y siempre mantenga sus pies sobre el piso al frente (si es posible).
- Siempre utilice la hebilla correcta para su cinturón.

- Use la parte del cinturón que va sobre el regazo en la parte baja y ajustada sobre las caderas, apenas tocando los muslos. En un choque, éste aplica la fuerza a los huesos pélvicos fuertes y es menos probable que usted se deslice debajo del cinturón del regazo. Si se desliza bajo éste, el cinturón aplicaría la fuerza sobre su abdomen. Esto podría causar lesiones serias o incluso fatales.
- Use el cinturón de hombro sobre el hombro y cruzado sobre el pecho. Estas partes del cuerpo son mejores para absorber las fuerzas de restricción. El cinturón del hombro se bloquea si hay un alto repentino o choque.

### Advertencia

Podría resultar seriamente lesionado, o incluso morir, si no utiliza el cinturón de seguridad de manera adecuada.

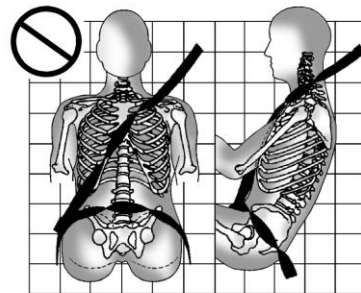
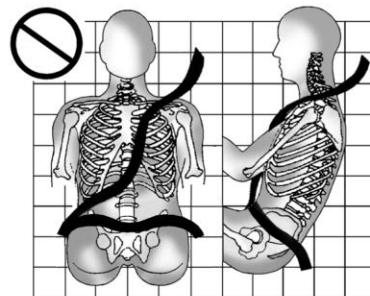

Nunca permita que el cinturón del regazo o del hombro se aflojen o se doblen.

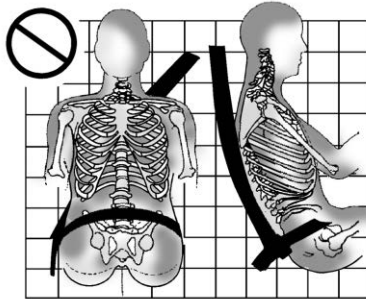
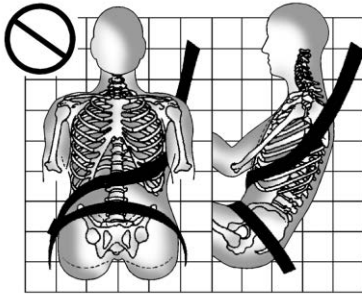

Nunca utilice el cinturón del hombro debajo de ambos brazos o detrás de su espalda.

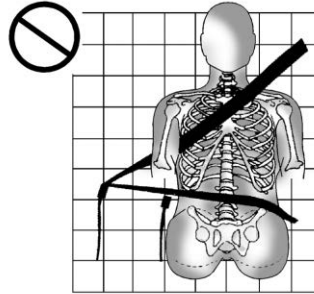

Siempre utilice la hebilla correcta para su cinturón.

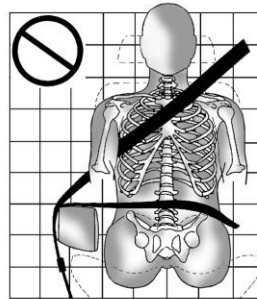

Nunca coloque el cinturón del regazo o del hombro sobre un descansabrazos.

### Cinturón de seguridad de tres puntos

Todas las posiciones de asientos del vehículo tienen un cinturón de regazo-hombro.

Las siguientes instrucciones explican cómo utilizar el cinturón de regazo-hombro adecuadamente.

1. Ajuste el asiento, si el asiento es ajustable, de tal forma que se pueda sentar recto. Para ver cómo, vea "Asientos" en el índice.

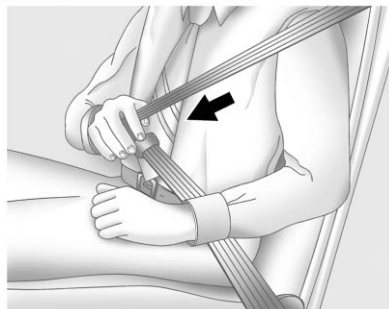

2. Sujete la placa de cerrojo y jale el cinturón frente a usted. No permita que se tuerza.

El cinturón de regazo-hombro se puede bloquear si jala el cinturón a través de usted demasiado rápido. Si esto sucede, permita que el cinturón retroceda ligeramente para desbloquearlo. Después jale el cinturón frente a usted con más lentitud.

Si la porción del hombro del cinturón del pasajero se jala por completo, se puede activar la característica de bloqueo de restricción de niños. Si esto

sucede, permita que el cinturón regrese por completo y comience de nuevo.

Enganchar la función de bloqueo del asiento de seguridad para niños en la posición de sentado exterior delantero puede afectar al sistema de percepción del pasajero. Vea *Sistema de detección de pasajeros* ⇨ 91.

En algunos modelos, si la porción del hombro del cinturón del conductor se jala completamente, la función de Retractor de bloqueo automático (ALR) se puede activar. Si esto sucede, permita que el cinturón regrese por completo y comience de nuevo. Vea el suplemento de Alto desempeño de Camaro para información adicional.

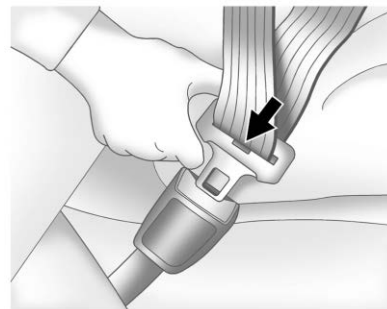

3. Empuje la placa de cerrojo dentro del broche hasta que escuche un sonido de clic.

Jale hacia arriba la placa de cerrojo para asegurarse que esté cerrada. Si el cinturón no es lo suficiente largo, vea *Extensor de cinturón de seguridad* ⇨ 80.

Coloque el botón de liberación sobre el broche de tal forma que el cinturón de seguridad se desabroche rápidamente si es necesario.

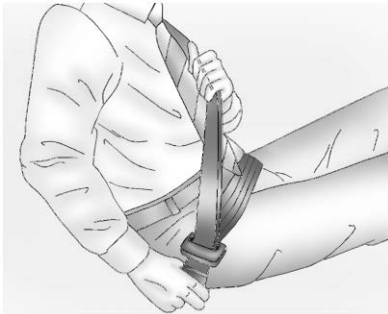

4. Para apretar la parte de la cintura, jale el cinturón de hombro hacia arriba.



Para desabrochar el cinturón, presione el botón del broche. El cinturón debería regresar a su posición de almacenamiento.

Siempre guarde el cinturón de seguridad lentamente. Si el tejido del cinturón de seguridad regresa rápidamente a la posición guardada, el retractor se puede bloquear y no se puede extraer. Si esto sucede, jale el cinturón de seguridad firmemente para desbloquear el tejido, y después libérela. Si el tejido sigue bloqueado en el retractor, consulte a su distribuidor.

Asegúrese que el cinturón de seguridad esté fuera del camino antes de cerrar una puerta. Si la puerta se cierra con fuerza contra el cinturón de seguridad, se pueden dañar tanto al cinturón de seguridad como al vehículo.

### **Pretensores de cinturón de seguridad**

Este vehículo tiene pretensores de cinturón de seguridad para los ocupantes externos delanteros. Aunque no se puedan ver los

pretensores de cinturón de seguridad, estos son parte del ensamble del cinturón de seguridad. Estos ayudan a ajustar los cinturones de seguridad durante las etapas tempranas de un choque frontal, casi frontal o trasero, si se cumplen las condiciones de umbral para la activación del pretensor. Los pretensores de los cinturones de seguridad también puede ayudar a apretar los cinturones de seguridad en un choque lateral o volcadura.

Los pretensores sólo funcionan una vez. Si los pretensores se activan en una colisión, será necesario reemplazar los pretensores y probablemente otras partes del sistema del cinturón de seguridad del vehículo. Vea *Reemplazo de partes del sistema del cinturón de seguridad después de una colisión* ⇨ 82.

No se siente sobre el cinturón de seguridad exterior mientras entra o sale del vehículo o en cualquier momento mientras está sentado en



el asiento. Sentarse sobre el cinturón de seguridad puede dañar el tejido y el hardware.

### Guías de comodidad del cinturón de seguridad trasero

Las guías de comodidad del cinturón de seguridad trasero pueden proporcionar comodidad del cinturón de seguridad adicional para niños mayores, demasiado grandes para los asientos elevados y para algunos adultos. Cuando se instala en un cinturón de hombro, la guía de confort coloca el cinturón de hombro lejos del cuello y la cabeza.

Las guías de comodidad están disponibles a través de su distribuidor para las posiciones de los asientos externos traseros. Las instrucciones se incluyen con la guía.

### Uso del cinturón de seguridad durante el embarazo

Los cinturones de seguridad funcionan para todos, incluyendo mujeres embarazadas. Como todos los ocupantes, es más probable que ellas se lesionen seriamente si no utilizan los cinturones de seguridad.



Una mujer embarazada debe usar el cinturón de regazo-hombro, y la porción de cintura debe usarse lo más bajo posible, debajo del abultamiento, durante todo el embarazo.

La mejor forma de proteger al feto es proteger a la madre. Cuando el cinturón de seguridad se usa adecuadamente, es más probable que el feto no se lastime durante un choque. Para las mujeres embarazadas, así como para todos, la clave para que los cinturones de seguridad sean efectivos es usarlos adecuadamente.

### Extensor de cinturón de seguridad

Si el cinturón de seguridad del vehículo alcanza a sujetarle, debe usarlo.

Pero si el cinturón de seguridad no es lo suficiente largo, su distribuidor le proporcionará un extensor. Cuando vaya a ordenarlo, lleve el abrigo más grueso que utilizará, de tal forma que el extensor sea lo suficientemente largo para usted. Para ayudar a evitar lesiones personales, no permita que nadie más lo use, y úselo sólo para el asiento para el que está hecho. El extensor ha sido diseñado para adultos. Nunca lo use para asegurar

asientos de seguridad para niños. Para mayor información sobre el uso y ajuste adecuados de los extensores del cinturón de seguridad, consulte la hoja de instrucciones que se incluye con el extensor.

## Revisión del sistema de seguridad

Verifique periódicamente el recordatorio del cinturón de seguridad, los cinturones de seguridad, las placas de seguro, retractores, ajustadores de altura de cinturón de hombro (si están equipados), y los anclajes del cinturón de seguridad para asegurar que estén en buenas condiciones de operación. Busque cualquier parte del sistema del cinturón de seguridad suelto o dañado que pueda evitar que el sistema del cinturón de seguridad funcione adecuadamente. Pida a su distribuidor que lo repare. Los cinturones de seguridad rotos, desgastados o torcidos pueden no protegerlo durante un choque. Los

cinturones de seguridad rotos o desgastados podrían romperse bajo las fuerzas de impacto. Si un cinturón está desgastado o deshilachado, pida que lo reemplacen de inmediato. Si un cinturón está torcido, puede ser posible eliminar la torcedura volteando la placa de seguro en el tejido. Si la torcedura no se puede corregir, pida a su distribuidor que la arregle.

Asegúrese que la luz de recordatorio del cinturón de seguridad funcione. Vea *Recordatorios de cinturón de seguridad* ⇨ 139.

Mantenga los cinturones de seguridad limpios y secos. Vea *Cuidado de cinturón de seguridad* ⇨ 81.

## Cuidado de cinturón de seguridad

Mantenga los cinturones limpios y secos.

Los cinturones de seguridad se deben cuidar y mantener adecuadamente.

El hardware del cinturón de seguridad se debe mantener seco y libre de polvo o desechos. Conforme sea necesario, las superficies duras exteriores y el tejido del cinturón de seguridad se pueden limpiar ligeramente con jabón suave y agua. Asegúrese que no haya polvo o desechos excesivos en el mecanismo. Si existe polvo o desechos en el sistema, por favor consulte a su distribuidor. Las partes se necesitan reemplazar para asegurar la funcionalidad adecuada del sistema.



### Advertencia

No blanquee ni tiña el tejido del cinturón de seguridad. Puede debilitar gravemente el tejido. En un choque, es posible que no proporcionen la protección adecuada. Limpie y enjuague el

(Continúa)

### Advertencia (Continúa)

tejido del cinturón de seguridad solamente con jabón suave y agua tibia. Deje que el tejido se seque.

## Reemplazo de partes del sistema del cinturón de seguridad después de una colisión

### Advertencia

Un choque puede dañar el sistema del cinturón de seguridad del vehículo. Un sistema de cinturón de seguridad dañado puede no proteger adecuadamente a la persona que lo use, lo que puede resultar en lesiones serias o incluso la muerte durante un choque. Para ayudar a asegurar que los sistemas de cinturón de

(Continúa)

### Advertencia (Continúa)

seguridad funcionen adecuadamente después de un choque, pida que sean revisados y se realicen los reemplazos necesarios tan pronto como sea posible.

El reemplazo de los cinturones de seguridad puede no ser necesario después de un choque menor. Pero los ensambles de cinturón de seguridad que se usaron durante cualquier choque pueden haberse tensado o dañado. Vea a su distribuidor para que revise o reemplace los ensambles de cinturón de seguridad.

Pueden ser necesarias partes nuevas y reparaciones incluso si el sistema de cinturón de seguridad no estaba en uso durante el choque.

Pida que verifiquen los pretensores del cinturón de seguridad si el vehículo estuvo en un choque, o si la luz de disponibilidad de bolsa de aire permanece encendida después de que encienda el vehículo o mientras conduce. Vea *Luz de disponibilidad de bolsa de aire (airbag)* ⇨ 140.

## Sistema de bolsas de aire

El vehículo tiene las siguientes bolsas de aire:

- Una bolsa de aire frontal para el conductor.
- Una bolsa de aire frontal para el pasajero del asiento delantero exterior.
- Una bolsa de aire de rodillas para el conductor.
- Una bolsa de aire de rodillas para el pasajero del asiento delantero exterior.
- Una bolsa de aire de impacto lateral montada en el asiento para el conductor.
- Una bolsa de aire de impacto lateral montada en el asiento del pasajero delantero exterior.

El vehículo puede tener las siguientes bolsas de aire:

- Una bolsa de aire de riel de techo para el conductor y el pasajero sentado directamente detrás del conductor.
- Una bolsa de aire de techo para el pasajero delantero y los pasajeros sentados directamente detrás del pasajero delantero.

Todas las bolsas de aire del vehículo tienen la palabra AIRBAG (BOLSA DE AIRE) en la moldura o en una etiqueta cercana a la abertura de despliegue.

Para las bolsas de aire frontales, la palabra AIRBAG (bolsa de aire) aparece en la parte central del volante de conducción para el conductor y sobre el tablero de instrumentos para el pasajero del asiento delantero exterior.

Para las bolsas de aire de rodillas, la palabra AIRBAG está en la parte inferior del Tablero de instrumentos.

Para las bolsas de aire de impacto lateral montadas en el asiento, la palabra AIRBAG (bolsa de aire) aparece sobre el costado del asiento más cercano a la puerta.

Para las bolsas de aire de techo, la palabra AIRBAG está en el techo o en el borde.

Las bolsas de aire están diseñadas para complementar la protección proporcionada por los cinturones de seguridad. Aunque las bolsas de aire actuales también están diseñadas para ayudar a reducir el riesgo de lesiones resultantes de la fuerza de una bolsa que se infla, todas las bolsas de aire se deben inflar muy rápidamente para realizar su función.

A continuación se muestran los aspectos más importantes que se deben conocer respecto al sistema de bolsas de aire:

** Advertencia**

Puede resultar severamente lesionado o morir en un choque si no utiliza su cinturón de seguridad, incluso con bolsas de aire. Las bolsas de aire están diseñadas para operar con los cinturones de seguridad, no para reemplazarlos. Además, las bolsas de aire no están diseñadas para inflarse en cada choque. Los cinturones de seguridad son el único dispositivo de restricción en algunas colisiones. *Vea ¿Cuándo se debe inflar una bolsa de aire? ⇨ 87.*

Utilizar su cinturón de seguridad durante un choque ayuda a reducir la posibilidad de golpear objetos dentro del vehículo o ser expulsado de éste. Las bolsas de aire son "restricciones adicionales" a los cinturones de seguridad. Todas las personas que estén dentro del vehículo

(Continúa)

**Advertencia (Continúa)**

deben utilizar el cinturón de seguridad adecuadamente, ya sea que exista o no una bolsa de aire para ellas.

** Advertencia**

Debido a que las bolsas de aire se inflan con gran fuerza y más rápido que un parpadeo, cualquier persona que golpeen, o que se encuentre muy cerca de una bolsa de aire al inflarse, puede resultar gravemente lesionada o muerta. No se siente innecesariamente cerca de ninguna bolsa de aire, como ocurriría si se sentara en el borde del asiento o si se inclinara hacia delante. Los cinturones de seguridad ayudan a mantenerlo en posición antes y durante un choque. Siempre utilice un

(Continúa)

**Advertencia (Continúa)**

cinturón de seguridad, incluso con bolsas de aire. El conductor se debe sentar tan atrás como sea posible siempre y cuando pueda conservar el control del vehículo. Los cinturones de seguridad y las bolsas de aire del pasajero exterior delantero son más efectivos cuando se sienta completamente hacia atrás y vertical en el asiento con ambos pies sobre el piso.

Los ocupantes no se deben recargar sobre o dormir contra la puerta o las ventanas laterales en posiciones de asientos con bolsas de aire de impacto lateral montadas en el asiento y/o bolsas de aire de riel de techo.

### ⚠ Advertencia

Los niños que estén recargados contra, o muy cerca de, cualquier bolsa de aire cuando se infle pueden lastimarse seriamente o morir. Siempre asegure a los niños adecuadamente dentro del vehículo. Para leer cómo, vea *Niños Mayores* ⇨ 99 o *Bebés y niños pequeños* ⇨ 101.



Hay una luz de disponibilidad de bolsa de aire en el grupo de instrumentos, que muestra el símbolo de la bolsa de aire. El sistema verifica que el sistema eléctrico de la bolsa de aire no tenga descomposturas. La luz le indica si existe un problema eléctrico. Vea *Luz de disponibilidad de bolsa de aire (airbag)* ⇨ 140.

### ¿En dónde están las bolsas de aire?



La bolsa de aire frontal del conductor está en el centro del volante de conducción.



La bolsa de aire delantera del pasajero exterior está en el lateral del tablero de instrumentos.

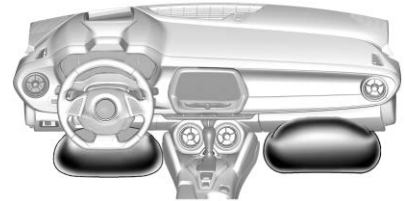

## 86 Asientos y sistemas de sujeción

La bolsa de aire de rodillas del conductor está debajo de la columna de dirección. La bolsa de aire de rodillas del pasajero está debajo de la guantera.



**Modelos Coupé, se muestra el lado del conductor, el lado del pasajero es similar.**

En modelos cupé, las bolsas de aire laterales para el conductor y el pasajero delantero del lado de la ventanilla están los lados del respaldo más cercanos a la puerta.



**Modelos Convertibles, se muestra el lado del conductor, el lado del pasajero es similar.**

En modelos convertibles, las bolsas de aire laterales para el conductor y el pasajero delantero del lado de la ventanilla están los lados del respaldo más cercanos a la puerta.



**Modelos Coupé, se muestra el lado del conductor, el lado del pasajero es similar.**

En modelos cupé, las bolsas de aire de riel de techo para el conductor, el pasajero externo del asiento delantero y los pasajeros de la segunda fila que viajan junto a las ventanas están en el techo, arriba de las ventanas laterales.

**⚠ Advertencia**

Si un objeto está entre un ocupante y la bolsa de aire, la bolsa de aire puede no inflarse adecuadamente o podría forzar el objeto hacia la persona causando lesiones severas o incluso la muerte. Se debe mantener libre la trayectoria de la bolsa de aire al inflarse. No coloque nada entre un ocupante y la bolsa de aire, y no sujete o coloque nada sobre el cubo del volante o sobre o cerca de ninguna otra cubierta de bolsa de aire.

No utilice accesorios de asiento que bloqueen la trayectoria de inflado de una bolsa de aire de impacto lateral montada en el asiento.

Nunca asegure nada al techo de un vehículo con bolsas de aire de riel de techo por medio de una cuerda o atado a través de ninguna puerta o apertura de

(Continúa)

**Advertencia (Continúa)**

ventana. Si lo hace, se bloqueará la trayectoria de la bolsa de aire de riel de techo que se infla.

**¿Cuándo se debe inflar una bolsa de aire?**

Este vehículo cuenta con bolsas de aire. Vea *Sistema de bolsas de aire* ⇨ 83. Las bolsas de aire están diseñadas para inflarse si el impacto excede el umbral de despliegue del sistema de bolsa de aire específico. Los umbrales de despliegue se usan para predecir qué tan severo es probable que sea un choque para permitir que las bolsas de aire se inflen y ayuden a restringir el movimiento de los ocupantes. El vehículo tiene sensores electrónicos que ayudan al sistema de bolsas de aire a determinar la severidad del impacto. Los umbrales de despliegue pueden variar con el diseño específico del vehículo.

Las bolsas de aire frontales están diseñadas para activarse en choques frontales o casi frontales de moderados a severos para ayudar a reducir el potencial de lesiones graves principalmente a la cabeza y pecho del conductor o el copiloto.

El hecho de que las bolsas de aire frontales se inflen o deban desplegarse, no se basa principalmente en qué tan rápido viaja el vehículo. Depende principalmente de lo que golpee, la dirección del impacto y qué tan rápido se desacelere el vehículo.

Las bolsas de aire delanteras podrían inflarse a diferentes velocidades dependiendo de si el vehículo golpea los objetos de lleno o desde un ángulo, o si el objeto está fijo o en movimiento, es rígido o se deforma, o es ancho o angosto.

No se pretende que las bolsas de aire frontales se inflen durante volcaduras, impactos traseros, o en muchos impactos laterales.



Además, el vehículo tiene bolsas de aire delanteras de tecnología avanzada. Las bolsas de aire delanteras de tecnología avanzada ajustan la restricción dependiendo de la severidad de la colisión.

Las bolsas de aire de rodilla están diseñadas para inflarse en impactos frontales o casi frontales moderados o severos. No se pretende que las bolsas de aire de rodillas se inflen durante volcaduras, impactos traseros, o en muchos impactos laterales.

El vehículo también cuenta con un sensor de posición de los asientos, que permite al sistema de detección monitorear la posición del asiento del pasajero exterior delantero.

El sensor de posición del asiento del pasajero y la hebilla del cinturón de seguridad del pasajero brindan información que se utiliza para determinar si se debe inflar la bolsa de aire para las rodillas del pasajero.

Las bolsas de aire de impacto lateral montadas en asiento están diseñadas para inflarse con golpes

laterales moderados a severos, dependiendo de la ubicación del impacto. Las bolsas de aire laterales montadas en los asientos no están diseñadas para inflarse durante impactos frontales, casi frontales, volcaduras o impactos traseros. La bolsa de aire de impacto lateral montada en el asiento se debe inflar sobre el costado del vehículo que sea golpeado.

Las bolsas de aire de riel de techo, si están equipadas, están diseñadas para inflarse con golpes laterales moderados a severos dependiendo de la ubicación del impacto. Además, las bolsas de aire de riel de techo se deben inflar durante una volcadura o en un impacto frontal severo. Las bolsas de aire de riel de techo no están diseñadas para inflarse durante impactos traseros. Ambas bolsas de aire de módulo de techo se inflarán cuando se golpee cualquier lado del vehículo, si el sistema de detección predice que el vehículo está a punto de volcarse sobre un lado, o durante un impacto frontal severo.

En un choque en particular, nadie puede decir si la bolsa de aire se infló simplemente debido al daño al vehículo o debido a los costos de reparación.

### **¿Qué provoca que se infle una bolsa de aire?**

En el caso de despliegue, el sistema de detección envía una señal eléctrica que dispara la liberación de gas desde el inflador. El gas del inflador llena la bolsa de aire hace que la bolsa rompa la cubierta. El inflador, la bolsa de aire y el equipo relacionado son partes del módulo de la bolsa de aire.

Para conocer las ubicaciones de las bolsas de aire, consulte *¿En dónde están las bolsas de aire?* ⇨ 85.

### **¿Cómo se activa una bolsa de aire?**

En colisiones frontales o casi frontales de moderadas a severas, incluso los ocupantes con cinturones pueden tener contacto con el volante de conducción o el

tablero de instrumentos. En colisiones laterales de moderadas a severas, incluso los ocupantes con cinturones pueden tener contacto con el interior del vehículo.

Las bolsas de aire complementan la protección de los cinturones de seguridad distribuyendo la fuerza del impacto de manera más uniforme sobre el cuerpo de los ocupantes.

Las bolsas de aire de riel de techo habilitadas para volcaduras, si están equipadas, están diseñadas para ayudar a contener la cabeza y el pecho de los ocupantes en las posiciones de asiento externo en la primer y segunda hilera. Las bolsas de aire de riel de techo habilitadas para volcaduras están diseñadas para ayudar a reducir el riesgo de una expulsión total o parcial en casos de volcadura, aunque ningún sistema puede prevenir tal expulsión.

Pero las bolsas de aire no ayudarían en muchos tipos de colisiones, principalmente debido a

que el movimiento del ocupante no es hacia tales bolsas de aire. Vea *¿Cuándo se debe inflar una bolsa de aire?* ⇨ 87.

Las bolsas de aire se deben considerar únicamente como un complemento para los cinturones de seguridad.

### **¿Qué verá después que se active la bolsa de aire?**

Después que las bolsas de aire frontales, de rodilla, y las de impacto lateral montadas en el asiento se inflan, se desinflan rápidamente, tan rápido que algunas personas pueden no percatarse que las bolsas de aire se inflaron. Las bolsas de aire de riel de techo pueden estar por lo menos infladas parcialmente durante un tiempo después que se inflen. Algunos componentes del módulo de la bolsa de aire pueden estar calientes durante varios minutos.

Vea *¿En dónde están las bolsas de aire?* ⇨ 85 para conocer la ubicación de los módulos de bolsas de aire.

Las partes de la bolsa de aire que entran en contacto con usted pueden estar tibias, pero no demasiado calientes al tacto. Puede haber un poco de humo y polvo que sale de la ventilación de las bolsas de aire desinfladas. El inflado de la bolsa de aire no previene que el conductor vea hacia fuera del parabrisas o sea capaz de conducir el vehículo, ni previene que las personas abandonen el vehículo.

#### **Advertencia**

Cuando la bolsa de aire se infla, puede haber polvo en el aire. Este polvo podría causar problemas de respiración para personas con historial de asma u otros problemas respiratorios. Para evitar esto, todas las personas dentro del vehículo deben salir tan pronto como sea

(Continúa)

### Advertencia (Continúa)

seguro hacerlo. Si tiene problemas respiratorios pero no puede salir del vehículo después de que se infle la bolsa de aire, entonces obtenga aire fresco abriendo una ventanilla o una puerta. Si experimenta problemas de respiración después del despliegue de una bolsa de aire, debería buscar atención médica.

El vehículo tiene una función que desbloquea automáticamente las puertas, gira las luces internas, intermitentes de advertencia de peligro y cierra el sistema de combustible después de que se activen las bolsas de aire. La función también puede activarse, sin el inflado de la bolsa de aire, después de un evento que exceda el límite predeterminado. Después de apagar la ignición y encenderla de nuevo, el sistema de combustible regresará a la operación normal; las puertas se

pueden bloquear, y las luces interiores se pueden apagar, y las Intermitentes de advertencia de peligro se pueden apagar usando los controles para tales funciones. Si cualquiera de estos sistemas se daña en el accidente, pueden no operar normalmente.

### Advertencia

Un choque con fuerza suficiente para activar las bolsas de aire puede dañar también funciones importantes del vehículo, como el sistema de combustible, frenos y sistema de dirección, etc. Aunque el vehículo presente aparentemente condiciones adecuadas de manejo después de un choque, puede haber daños ocultos que dificulten su manejo seguro.

Tenga cuidado en caso que deba intentar arrancar de nuevo el motor después de un choque.

En muchos choques lo suficiente severos para inflar una bolsa de aire, los parabrisas se rompen debido a la deformación del vehículo. También puede ocurrir un rompimiento adicional del parabrisas a partir de la bolsa de aire del pasajero frontal exterior.

- Las bolsas de aire están diseñadas para inflarse sólo una vez. Después que la bolsa de aire se infla, necesitará algunas partes nuevas para el sistema de bolsa de aire. Si no las obtiene, el sistema de bolsa de aire no estará ahí para protegerlo en otro choque. El sistema nuevo incluirá módulos de bolsa de aire y posiblemente otras partes. El manual de servicio para el vehículo cubre la necesidad de reemplazar otras partes.

- El vehículo tiene un módulo de detección y diagnóstico de choque que registra la información después de un choque. Vea *Registro y privacidad de los datos del vehículo* ⇨ 387 y *Grabadoras de datos eventos* ⇨ 388.
- Sólo permita que técnicos calificados trabajen en los sistemas de bolsa de aire. El servicio inadecuado puede significar que el sistema de la bolsa de aire no funcionará adecuadamente. Vea a su distribuidor para que realice el servicio.

## Sistema de detección de pasajeros

El vehículo tiene un sistema de detección de pasajeros para la posición del pasajero delantero exterior. El indicador de estado de la bolsa de aire del pasajero se iluminará sobre la consola superior cuando se encienda el vehículo.



### Estados Unidos



### Canadá y México

Las palabras ON (Activo) y OFF (Inactivo) o los símbolos para encendido y apagado, estarán visibles durante la revisión del sistema. Una vez terminada la verificación del sistema, aparecerá la palabra ON (Activo) u OFF (Inactivo), o el símbolo de encendido o apagado estará visible. Vea *Indicador de estatus de la bolsa de aire del pasajero* ⇨ 141.

El sistema de detección de pasajeros apaga la luz de la bolsa de aire frontal y la bolsa de aire de

rodilla del pasajero delantero exterior en ciertas condiciones. No se afecta ninguna otra bolsa de aire con el sistema de detección de pasajeros.

El sistema de detección de pasajeros funciona con sensores que son parte del cinturón de seguridad y del asiento del pasajero delantero exterior. Los sensores están diseñados para detectar la presencia de un ocupante sentado adecuadamente y determinar si la bolsa de aire delantera y bolsa de aire de rodilla del pasajero externo delantero se debería inflar o no.

De acuerdo con las estadísticas de accidentes, los niños están más seguros cuando están asegurados adecuadamente en un asiento trasero en el asiento de seguridad para niños correcto para su peso y tamaño.

Cuando sea posible, los niños menores de 12 años deben viajar en el asiento trasero.

## 92 Asientos y sistemas de sujeción

Nunca coloque un asiento de seguridad para niños que vea hacia atrás en el asiento frontal. Esto es debido al gran riesgo si se infla la bolsa de aire.

### Advertencia

Un niño en un asiento de seguridad que ve hacia atrás se puede lesionar seriamente o morir si la bolsa de aire del pasajero frontal se infla. Esto se debe a que la parte posterior del asiento de seguridad del niño que ve hacia atrás estaría muy cerca a la bolsa de aire que se infla. Un niño en un asiento de seguridad que ve hacia el frente se puede lesionar seriamente o morir si la bolsa de aire del pasajero frontal se infla y el asiento del pasajero está en posición hacia delante.

Incluso si el sistema de detección de pasajeros desactivó la(s) bolsa(s) de aire del pasajero delantero exterior, ningún sistema

(Continúa)

### Advertencia (Continúa)

es a prueba de fallas. Nadie puede garantizar que la bolsa de aire no se desplegará bajo algunas circunstancias inusuales, aunque la(s) bolsa(s) de aire esté(n) desactivada(s).

Nunca coloque un asiento de seguridad para niños que vea hacia atrás en el asiento delantero, incluso si la bolsa de aire está apagada. Si asegura un asiento de seguridad para niños que vea hacia atrás en el asiento delantero, siempre mueva el asiento lo más atrás que se pueda. Es mejor asegurar los asientos de seguridad para niños en el asiento trasero. Considere usar otro vehículo para transportar a un niño cuando el asiento trasero no esté disponible.

El sistema de detección de pasajeros está diseñado para desactivar la bolsa de aire frontal y la bolsa de aire de rodilla del pasajero delantero externo si:

- El asiento del pasajero está libre.
- El sistema determina si un infante está presente en asiento de seguridad para niños.
- El pasajero del asiento delantero retira su peso del asiento por un momento.
- Existe un problema crítico con el sistema de bolsas de aire o el sistema de detección de pasajeros.

Cuando el sistema de detección de pasajeros desactive la bolsa de aire delantera y la bolsa de aire de rodilla del pasajero delantero externo, el indicador OFF (apagado) se iluminará y permanecerá encendido para recordarle que las bolsas de aire están desactivadas. Vea *Indicador de estatus de la bolsa de aire del pasajero* ⇨ 141.

El sistema de detección de pasajeros está diseñado para activar la bolsa de aire frontal y la bolsa de aire de rodilla del asiento del pasajero delantero externo en cualquier momento en que el sistema detecte que una persona de tamaño de un adulto se sienta adecuadamente en el asiento del pasajero delantero. Cuando el sistema de detección de pasajeros permite que se active la bolsa de aire, el indicador ON (encendido) se iluminará y permanecerá encendido como recordatorio de que las bolsas de aire están activas.

Para algunos niños, incluyendo a niños en los asientos de seguridad para niños, y para adultos pequeños, el sistema de detección de pasajeros puede o no desactivar la bolsa de aire frontal y la bolsa de aire de rodilla del asiento del pasajero delantero exterior, dependiendo de la posición de sentado y constitución corporal de la persona. Todas las personas dentro del vehículo que sean demasiado grandes para los asientos de seguridad para niños

deben utilizar el cinturón de seguridad adecuadamente - ya sea que exista o no una bolsa de aire para tal persona.

### Advertencia

Si la luz de mantenimiento de la bolsa de aire se enciende y permanece encendida, significa que algo puede estar mal con el sistema de bolsa de aire. Para ayudar a evitar lesiones para usted mismo u otros, pida que se realice el servicio al vehículo de inmediato. Vea *Luz de disponibilidad de bolsa de aire (airbag)* ⇨ 140 para obtener más información, incluyendo información importante de seguridad.

### **Si el Indicador de Encendido está Iluminado para un asiento de seguridad para niños**

El sistema de sensor de pasajeros está diseñado para apagar la bolsa de aire delantera del pasajero

exterior y la bolsa de aire de rodilla si el sistema determina que hay un bebé en un sistema de sujeción. Si se instaló un asiento de seguridad para niños y el indicador ON (encendido) está iluminado:

1. Apague el vehículo.
2. Retire el asiento de seguridad para el niño del vehículo.
3. Retire cualquier artículo adicional del asiento tal como mantas, cojines, cubiertas de asiento, calentadores de asiento, o masajeadores de asiento.
4. Vuelva a instalar el asiento de seguridad para niños siguiendo las instrucciones proporcionadas por el fabricante del asiento de seguridad para niños y refiérase a *Restricciones que aseguran al niño (Con Cinturón de seguridad en el Asiento trasero)* ⇨ 114 o *Restricciones que aseguran al niño (Con Cinturón de seguridad en el Asiento delantero)* ⇨ 116.

Asegúrese que el retractor del cinturón de seguridad esté bloqueado jalando el cinturón del hombro hasta el final del retractor al instalar el asiento de seguridad para niños, incluso si el asiento de seguridad para niños está equipado con un cinturón de seguridad de bloqueo. Cuando se establece el bloqueo del retractor, el cinturón se puede apretar pero no retirarse del retractor.

5. Si, después de volver a instalar el asiento de seguridad para el niño y volver a encender el vehículo, el indicador ON (encendido) todavía está iluminado, apague el vehículo. Entonces recline ligeramente el respaldo del vehículo y ajuste el cojín del asiento, si es ajustable, para asegurarse que el respaldo del vehículo no empuje el asiento de seguridad para niños contra el cojín del asiento.

Además asegúrese que el asiento de seguridad para niños no esté atrapado bajo las cabeceras del vehículo. Si esto sucede, ajuste la cabecera. Vea *Cabeceras* ⇨ 65.

6. Vuelva a arrancar el vehículo.

El sistema de detección de pasajero puede o no desactivar la bolsa de aire para un niño en un asiento de seguridad para niños dependiendo del tamaño del niño. Es mejor asegurar el asiento de seguridad del niño en un asiento trasero. Nunca coloque un asiento de seguridad para niños que vea hacia atrás en el asiento delantero, incluso si el indicador ON (ENCENDIDO) no está iluminado.

### Si el Indicador de Apagado se ilumina para un ocupante adulto



Si una persona de tamaño adulto se sienta en el asiento del pasajero delantero, pero el indicador OFF (apagado) está iluminado, podría ser porque tal persona no está sentada adecuadamente en el asiento o que la función de bloqueo del sistema para niños está activada. Realice los siguientes pasos para permitir que el sistema detecte a esa persona y active la

bolsa de aire frontal y la bolsa de aire de rodilla del asiento del pasajero delantero:

1. Apague el vehículo.
2. Retire cualquier material adicional del asiento, tal como mantas, cojines, cubiertas de asiento, calentadores de asiento, o masajeadores de asiento.
3. Coloque el respaldo en posición completamente vertical.
4. Pida que la persona se siente de forma vertical en el asiento, centrado en el cojín del asiento, con las piernas extendidas cómodamente.
5. Si tira por completo de la porción del hombro del cinturón, se activará la función de bloqueo de restricción de niños. Esto puede causar involuntariamente que el sistema de detección de pasajeros desactive la bolsa de aire para ciertos tamaños de adultos en el vehículo. Si esto

sucede, desabroche el cinturón, deje que se retraiga completamente y a continuación vuelva a colocar el cinturón de seguridad sin jalarlo completamente.

6. Vuelva a arrancar el vehículo y pida que la persona permanezca en esta posición durante dos a tres minutos después de que se ilumine el indicador ON (encendido).

#### Advertencia

Si la bolsa de aire del pasajero externo delantero se apaga para un ocupante de tamaño adulto, la bolsa de aire no podrá inflarse y ayudar a proteger a esa persona en un accidente, lo que resulta en un incremento de riesgo de lesiones serias o incluso la muerte. Un ocupante de tamaño adulto no debería ocupar el asiento del pasajero externo

(Continúa)

#### Advertencia (Continúa)

delantero, si el indicador OFF (apagado) de la bolsa de aire del pasajero está iluminada.

#### Factores adicionales que afectan la operación del sistema

Los cinturones de seguridad ayudan a mantener al pasajero en su posición sobre el asiento durante maniobras y frenado del vehículo, lo que ayuda que el sistema de detección de pasajero conserve el estado de la bolsa de aire del pasajero. Vea "Cinturones de seguridad" y "Asientos de seguridad para niños" en el Índice para obtener información adicional sobre la importancia del uso adecuado de los asientos de seguridad.

Una capa gruesa de material adicional, tal como una manta o cojín, o equipo posventa tal como cubiertas de asiento, calentadores de asiento, y masajeadores de asiento pueden afectar qué tan bien



opere el sistema de detección del pasajero. Recomendamos que no use cubiertas de asiento u otro equipo posventa excepto cuando sea aprobado por GM para su vehículo específico. Vea *Agregar equipo a vehículos equipados con bolsa de aire* ⇨ 96 para obtener más información sobre las modificaciones que pueden afectar la operación del sistema.

El indicador ON (encendido) se puede iluminar si se coloca un objeto sobre un asiento desocupado, tal como un portafolios, una bolsa de mano, bolsa de supermercado, una computadora portátil u otro dispositivo electrónico. Si no desea que ocurra esto, retire el objeto indeseado del asiento.

### Advertencia

Guardar artículos debajo del asiento del pasajero o entre el cojín del asiento del pasajero y el

(Continúa)

### Advertencia (Continúa)

respaldo puede interferir con la operación adecuada del sistema de detección de pasajero.

## Dar servicio a vehículos equipados con bolsa de aire

Las bolsas de aire afectan cómo se debe dar servicio al vehículo. Hay partes del sistema de bolsa de aire en varios lugares alrededor del vehículo. Su distribuidor y el manual de servicio tienen información respecto al servicio del vehículo y el sistema de bolsa de aire.

### Advertencia

Una bolsa de aire se puede inflar durante un servicio inadecuado, hasta un lapso de 10 segundos después de que el vehículo se apague y se desconecte la

(Continúa)

### Advertencia (Continúa)

batería. Puede resultar lastimado si está cerca de una bolsa de aire cuando se infle. Evite los conectores amarillos.

Probablemente son parte del sistema de la bolsa de aire. Asegúrese de seguir los procedimientos de servicio adecuados, y asegúrese que la persona que realiza el trabajo esté calificada para ello.

## Agregar equipo a vehículos equipados con bolsa de aire

Al agregar objetos que cambien el marco del vehículo, el sistema de defensa, la altura, el extremo frontal o el metal de la placa lateral, podrían evitar que el sistema de bolsa de aire funcione adecuadamente.

La operación del sistema de bolsa de aire también puede ser afectada por el cambio, incluyendo la reparación o reemplazo incorrectos, de cualquier parte de las siguientes:

- Sistema de bolsa de aire, incluyendo módulos de bolsa de aire, sensores de impacto frontal o lateral, módulo de detección y diagnóstico, o cableado de bolsa de aire
- Asientos delanteros, incluyendo, costuras o cierres
- Cinturones de seguridad
- Volante, tablero de instrumentos, consola superior, moldura de techo, o moldura decorativa del pilar
- Sellos interiores de puerta, incluyendo altavoces

Su distribuidor y el manual de servicio tienen información sobre la ubicación de los módulos y sensores de la bolsa de aire, módulo de detección y diagnóstico,

y el cableado de la bolsa de aire junto con los procedimientos de reemplazo adecuados.

Además, el vehículo tiene un sistema de detección de pasajero para la posición del pasajero frontal, que incluye sensores que son parte del asiento del pasajero. El sistema de detección de pasajero puede no operar adecuadamente si el revestimiento original del asiento es reemplazado con cubiertas, tapices o revestimiento que no pertenezcan a GM diseñados para un vehículo diferente. Cualquier objeto, tal como un calentador de asiento de repuesto o una almohadilla o dispositivo de mejora de confort, instalado bajo o sobre la tela del asiento, también podría interferir con la operación del sistema de detección de pasajero. Esto podría prevenir el despliegue adecuado de la(s) bolsa(s) de aire del pasajero o prevenir que el sistema de detección de pasajero desactive adecuadamente la(s) bolsa (s) de aire del pasajero. Vea *Sistema de detección de pasajeros* ⇨ 91.

Si el vehículo tiene bolsas de aire de riel de techo para volcadura, vea *Llantas y ruedas de diferente amaño* ⇨ 333 para obtener información adicional importante.

Si el vehículo se debe modificar debido a alguna discapacidad y no sabe si estas modificaciones afectarán el sistema de bolsas de aire, o si tiene preguntas sobre la afectación al sistema de bolsas de aire al modificar el vehículo por cualquier otro motivo, llame al Centro de atención al cliente. Vea *Oficinas de atención al cliente* ⇨ 381.

## **Revisión del sistema de las bolsas de aire**

El sistema de bolsas de aire no necesita mantenimiento o reemplazo programado regularmente. Asegúrese que la luz de disponibilidad de bolsa de aire esté funcionando. Vea *Luz de disponibilidad de bolsa de aire (airbag)* ⇨ 140.

### Precaución

Si la cubierta de una bolsa de aire está dañada, abierta, o rota, la bolsa de aire puede no funcionar adecuadamente. No abra o rompa las cubiertas de la bolsa de aire. Si cualquier cubierta de bolsa de aire está abierta o rota, pida que se reemplace la cubierta de la bolsa de aire y/o el módulo de la bolsa de aire. Vea *¿En dónde están las bolsas de aire?* ⇨ 85 para conocer la ubicación de los módulos de bolsas de aire. Vea a su concesionario para que realice el servicio.

### Reemplazo de partes del sistema de bolsa de aire después de una colisión

#### Advertencia

Un choque puede dañar los sistemas de la bolsa de aire en el vehículo. Un sistema de bolsa de aire dañado puede no protegerlo y a su(s) pasajero(s) durante un choque, resultando en lesiones serias o incluso la muerte. Para ayudar a asegurar que los sistemas de bolsa de aire funcionen adecuadamente después de un choque, pida que sean inspeccionados y se realicen las sustituciones necesarias tan pronto como sea posible.

Si una bolsa de aire se infla, necesitará reemplazar las partes del sistema de bolsa de aire. Vea a su distribuidor para que realice el servicio.

Si la luz de disponibilidad de bolsa de aire permanece encendida después de que se arranca el vehículo o se enciende mientras conduce, el sistema de bolsa de aire puede no funcionar adecuadamente. Haga revisar Inmediatamente el vehículo. Vea *Luz de disponibilidad de bolsa de aire (airbag)* ⇨ 140.

## Restricciones para niños

### Niños Mayores

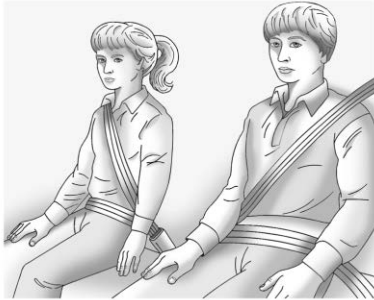

Los niños mayores que hayan excedido el tamaño para los asientos elevados deben usar los cinturones de seguridad del vehículo.

Las instrucciones del fabricante que vienen con el asiento elevado mencionan los límites de peso y altura para esa elevación. Utilice un asiento elevado con el cinturón de seguridad de tres puntos

(regazo-hombro) hasta que el niño pase la siguiente prueba de ajuste adecuada:

- Siéntelo completamente hacia atrás sobre el asiento. ¿Las rodillas se doblan en el borde del asiento? Si es así, continúe. Si no, regrese el asiento elevado.
- Abroche el cinturón de regazo-hombro. ¿El cinturón de hombro queda sobre el hombro? Si es así, continúe. Si no, intente usar la guía de comodidad del cinturón de seguridad trasero, si está disponible. Vea "Guías de comodidad de cinturón de seguridad trasero" bajo *Cinturón de seguridad de tres puntos* ⇨ 77. Si una guía de comodidad no está disponible, o si el cinturón del hombro todavía no se apoya en el hombro, regrese entonces al asiento elevador.
- ¿El cinturón del regazo se ajusta bajo y firme sobre las caderas, tocando los muslos? Si es así, continúe. Si no, regrese el asiento elevado.

- ¿Puede mantenerse adecuadamente el ajuste del cinturón de seguridad durante todo el viaje? Si es así, continúe. Si no, regrese el asiento elevado.

**Q: ¿Cuál es la manera adecuada de utilizar los cinturones de seguridad?**

**A:** Un niño mayor debe usar el cinturón del regazo-hombro y obtener la restricción adicional que pueda proporcionar el cinturón de hombro. El cinturón de hombro no debe cruzar la cara o el cuello. El cinturón del regazo se debe ajustar firmemente debajo de las caderas, tan sólo tocando la parte superior de los muslos. Esto aplica la fuerza del cinturón a los huesos de la pelvis del niño durante un choque. Nunca se debe usar sobre el abdomen, ya que puede causar lesiones severas o incluso fatales durante un choque.

## 100 Asientos y sistemas de sujeción

También vea "Guías de comodidad de cinturón de seguridad trasero" bajo *Cinturón de seguridad de tres puntos* ⇨ 77.

De acuerdo con las estadísticas de accidentes, los niños viajan más seguros en un sistema de sujeción en el asiento trasero.

Durante un accidente, los niños que no estén asegurados pueden golpear a otras personas que estén aseguradas, o pueden ser expulsados del vehículo. Los niños mayores necesitan usar los cinturones de seguridad adecuadamente.

### Advertencia

Nunca permita que más de un niño utilice el mismo cinturón de seguridad. El cinturón de seguridad no puede distribuir adecuadamente las fuerzas del impacto. En un choque, ellos pueden golpearse entre sí y lastimarse seriamente. Un

(Continúa)

### Advertencia (Continúa)

cinturón de seguridad debe ser usado únicamente por una persona a la vez.



### Advertencia

Nunca permita que un niño use el cinturón de seguridad con el cinturón del hombro detrás de su espalda. Un niño se puede lesionar seriamente al no utilizar

(Continúa)

### Advertencia (Continúa)

el cinturón de regazo-hombro adecuadamente. En un choque, el cinturón de hombros no protegería al niño. El niño se podría mover demasiado hacia delante, lo que incrementa la posibilidad de lesiones de cabeza y cuello. El niño también podría deslizarse bajo el cinturón del regazo. La fuerza del cinturón entonces se aplicaría directo al abdomen. Eso podría causar lesiones serias o fatales. El cinturón de hombro debe ir sobre el hombro y cruzado sobre el pecho.



## Bebés y niños pequeños

¡Todas las personas dentro del vehículo necesitan protección! Esto incluye a infantes y todos los demás niños. Ni la distancia de viaje ni la edad y tamaño del ocupante cambia la necesidad, para todos, de usar restricciones de seguridad. De hecho, la ley de todos los estados de Estados Unidos y de cada provincia canadiense dice que los niños hasta cierta edad deben permanecer sujetos dentro del vehículo.

### ⚠ Advertencia

Los niños pueden sufrir lesiones serias o resultar estrangulados si se enreda un cinturón de seguridad de hombro en su cuello. El cinturón de hombro puede apretarse pero no aflojarse si está bloqueado. El cinturón de hombro se bloquea al sacarlo totalmente del retractor. Se desbloquea al permitirle entrar nuevamente en el retractor, pero no puede volver completamente si está alrededor del cuello del niño. Si el cinturón de seguridad de hombro se bloquea y aprieta alrededor del cuello de un niño, la única manera de aflojarlo es cortarlo.

Nunca deje a los niños desatendidos en un vehículo y nunca permita que los niños jueguen con los cinturones de seguridad.

Cada vez que los infantes y niños pequeños viajen en vehículos, deben tener la protección provista por los asientos de seguridad apropiados para niños. El sistema de cinturón de seguridad y el sistema de bolsa de aire no están diseñados para ellos.

Niños que no sean sujetos adecuadamente pueden golpear a otras personas, o pueden ser expulsados del vehículo.

### ⚠ Advertencia

Nunca sostenga a un infante o un niño mientras viaje en un vehículo. Debido a la fuerza del choque, un infante o niño se volverán tan pesados que no será posible sostenerlos durante el choque. Por ejemplo, en un choque a tan sólo 40 km/h (25 mph), un infante de 5.5 (12 libras) se convertirá repentinamente en una fuerza de 110 kg (240 libras) en los brazos de una persona.

(Continúa)

### Advertencia (Continúa)

Los infantes o niños se deben asegurar en un asiento de seguridad apropiado.



### ⚠ Advertencia

Los niños que estén recargados contra, o muy cerca de, cualquier bolsa de aire cuando se infle pueden lastimarse seriamente o morir. Nunca coloque un asiento

(Continúa)

### Advertencia (Continúa)

de seguridad para niños que mire hacia atrás en el asiento delantero externo. Asegure el asiento de seguridad para niños que ve hacia atrás en el asiento trasero. También es mejor asegurar el asiento de seguridad para niños que ve hacia adelante en el asiento trasero. Si debe asegurar un asiento de seguridad para niños que vea hacia adelante en el asiento exterior delantero, siempre mueva el asiento lo más atrás que se pueda.



Los asiento de seguridad para niños son dispositivos usados para restringir, sentar, o colocar niños en el vehículo y a veces se llaman asientos para niños o asientos para vehículo.

### Hay tres tipos básicos de asiento de seguridad para niños:

- Asientos de seguridad para niños que ve hacia adelante
- Asientos de seguridad para niños que ven hacia atrás
- Asientos de refuerzo de posicionamiento de cinturón

El asiento de seguridad para niños adecuado para su niño depende de su tamaño, peso, y edad, y también si el asiento de seguridad para niños es compatible con el vehículo en el que se usará.

Existen muchos modelos diferentes disponibles para cada tipo asiento de seguridad para niños. Cuando compre un asiento de seguridad para niños, asegúrese que está diseñada para usarse en un vehículo automotriz. Si es así, el asiento de seguridad tendrá una etiqueta que diga que cumple con las normas de seguridad federales para vehículos automotores. Las instrucciones del fabricante del asiento de seguridad que vienen con el mismo, mencionan los límites de peso y altura para un asiento de seguridad para niños en particular. Además, existen muchos tipos de asientos de seguridad disponibles para niños con necesidades especiales.

### Advertencia

Para reducir el riesgo de una lesión de cuello o cabeza en un accidente, los bebés y niños pequeños deben asegurarse en un asiento de seguridad para niños que vea hacia atrás hasta los dos años, o hasta que alcancen los límites de altura y peso máximos de su asiento de seguridad para niños.

### Advertencia

Los huesos de la cadera de un niño pequeño todavía son demasiado pequeños de forma que el cinturón de seguridad regular del vehículo puede no permanecer bajo sobre los huesos de la cadera, tal como debería. En lugar de ello, se puede asentar alrededor del abdomen del niño. Durante un

(Continúa)

### Advertencia (Continúa)

choque, el cinturón aplicaría la fuerza sobre un área del cuerpo que no está protegida por ninguna estructura ósea. Esto por sí solo podría causar lesiones serias o fatales. Para reducir el riesgo de lesiones serias o fatales durante un choque, los niños pequeños siempre deben ser asegurados en asientos de seguridad apropiados para niños.



## Sistemas de Restricción para Niños

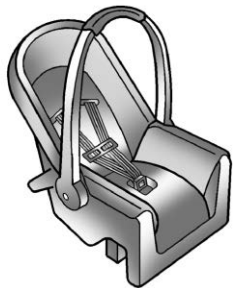

### Asiento de seguridad para bebé que ve hacia atrás

Un asiento de seguridad para niños que vea hacia atrás proporciona restricción con la superficie del asiento contra la espalda del infante.

El sistema de arnés sostiene al infante en su lugar y, en un choque, actúa para mantener al infante dentro del asiento con retención infantil.



### Asiento de seguridad para niños que ve hacia adelante

Un asiento de seguridad para niños que ve hacia delante proporciona restricción para el cuerpo del niño con el arnés.

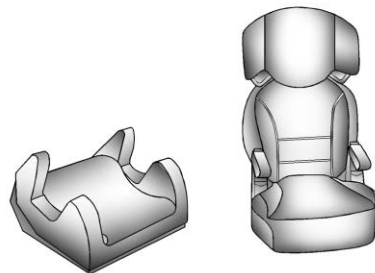

### Asientos elevados

Un asiento de refuerzo de posicionamiento con cinturón se usa para niños que excedieron la capacidad de su asiento de seguridad para niños que ve al frente. Los asientos de refuerzo están diseñados para mejorar el ajuste del sistema del cinturón de seguridad del vehículo hasta que el niño sea lo suficiente grande para que los cinturones de seguridad del vehículo se ajusten adecuadamente sin un asiento de refuerzo. Consulte la prueba de ajuste de cinturón de seguridad en *Niños Mayores* ⇨ 99.

## Aseguramiento de restricción adicional para niños en el vehículo

### Advertencia

Un niño se puede lastimar seriamente o morir durante un choque si el asiento con retención infantil no está asegurado adecuadamente en el vehículo. Asegure el asiento de seguridad para niños adecuadamente en el vehículo usando el cinturón de seguridad o el sistema LATCH del vehículo, siguiendo las instrucciones que vienen con tal restricción para niños y las instrucciones de este manual.

El asiento con retención infantil se debe asegurar en el vehículo para ayudar a reducir las probabilidades de lesiones. Los asientos de seguridad para niños se deben asegurar en los asientos del vehículo por medio de cinturones de

cintura o la porción del cinturón de cintura del cinturón de cintura-hombro, o por medio del sistema LATCH. Vea *Anclas inferiores y correas para niños (Sistema LATCH)* ⇨ 107 para obtener más información. Los niños pueden estar en peligro durante un choque si el asiento con retención infantil no está asegurado adecuadamente en el vehículo.

Cuando asegure un asiento con retención infantil adicional, vea las instrucciones incluidas con el asiento con retención que pueden estar en el mismo asiento o en un manual, o en ambos, y a este manual. Las instrucciones de los asientos de seguridad para niños son importantes, así que si no están disponibles, solicite al fabricante una copia de reemplazo.

Tenga en mente que un asiento con retención infantil sin asegurar se puede mover en una colisión o paro repentino y lesionar a las personas dentro del vehículo. Asegúrese de sujetar adecuadamente cualquier

asiento con retención infantil dentro del vehículo - incluso cuando no esté el niño en ésta.

Hay Técnicos de Seguridad de Pasajeros Infantiles Certificados (CPSTs) disponibles en algunas áreas de los Estados Unidos y Canadá para inspeccionar y demostrar cómo usar e instalar correctamente los asientos de seguridad para niños. En los E.U.A., refiérase al sitio web de la National Highway Traffic Safety Administration (NHTSA) para ubicar la estación de inspección de asientos de seguridad para niños más cercana. Para la disponibilidad de CPST en Canadá, verifique con la oficina de Transportes de Canadá o la Secretaría Provincial de Transportes.

### Aseguramiento del niño dentro del asiento con retención infantil

#### Advertencia

Un niño se puede lastimar seriamente o morir durante un choque si el niño no está asegurado adecuadamente en el asiento con retención infantil. Asegure al niño adecuadamente siguiendo las instrucciones incluidas con el asiento con retención infantil.

### Dónde poner el sistema de retención infantil

De acuerdo con las estadísticas de accidentes, los niños e infantes están más seguros cuando están adecuadamente restringidos en un asiento de seguridad para niños asegurado en la posición del asiento trasero.

Cuando sea posible, los niños menores de 12 años deben viajar en el asiento trasero.

Nunca coloque un asiento de seguridad para niños que vea hacia atrás en el asiento delantero. Esto se debe a que el riesgo es demasiado grande si se despliega la bolsa de aire contra un asiento para niños viendo hacia atrás.

#### Advertencia

Un niño en un asiento de seguridad que ve hacia atrás se puede lesionar seriamente o morir si la bolsa de aire del pasajero delantero se infla. Esto se debe a que la parte posterior del asiento de seguridad del niño que ve hacia atrás estaría muy cerca a la bolsa de aire que se infla. Un niño en un asiento de seguridad que ve hacia el frente se puede lesionar seriamente o morir si la bolsa de aire del

(Continúa)

#### Advertencia (Continúa)

pasajero delantero se infla y el asiento del pasajero está en posición hacia delante.

Incluso si el sistema de detección de pasajeros apagó la bolsa de aire frontal del pasajero delantero, ningún sistema es a prueba de fallas. Nadie puede garantizar que la bolsa de aire no se desplegará bajo algunas circunstancias inusuales, aunque ésta esté apagada.

Asegure los asientos de seguridad para niños que vean hacia atrás en un asiento trasero, incluso si la bolsa de aire está desactivada. Si asegura un asiento con retención infantil que vea hacia atrás en el asiento delantero, siempre mueva el asiento del pasajero frontal lo más atrás que se pueda. Es

(Continúa)

**Advertencia (Continúa)**

mejor asegurar el asiento de seguridad del niño en un asiento trasero.

Vea *Sistema de detección de pasajeros* ⇨ 91 para obtener información adicional.

Cuando asegure un asiento de seguridad para niños con los cinturones de seguridad en una posición de asiento trasero, estudie las instrucciones que se incluyen con el asiento de seguridad para niños para asegurar que es compatible con este vehículo.

Los asientos de seguridad para niños y los asientos elevados varían considerablemente en tamaño, y algunos pueden ajustarse en ciertas posiciones de asiento mejor que otras.

Dependiendo de dónde coloque el asiento de seguridad para niños y el tamaño del mismo, es posible que no tenga acceso a los cinturones de

seguridad adyacentes o anclajes LATCH para el resto de pasajeros o asientos de seguridad para niños. Las posiciones de asiento adyacentes no se deben usar si el asiento de seguridad para niños evita el acceso a o interfiere con la ruta del cinturón de seguridad.

Siempre que se instale un asiento de seguridad para niños, asegúrese de seguir las instrucciones que vienen con el asiento de seguridad para niños y asegurar el asiento de seguridad para niños adecuadamente.

Tenga en mente que un asiento con retención infantil sin asegurar se puede mover en una colisión o paro repentino y lesionar a las personas dentro del vehículo. Asegúrese de sujetar adecuadamente cualquier asiento con retención infantil dentro del vehículo - incluso cuando no esté el niño en ésta.

**Anclas inferiores y correas para niños (Sistema LATCH)**

El sistema LATCH asegura el asiento de seguridad para niños al conducir o en un choque. Los aditamentos LATCH en el asiento de seguridad para niños se utilizan para atar el asiento de seguridad para niños a las anclas en el vehículo. El sistema LATCH está diseñado para hacer más fácil la instalación de un asiento con retención infantil.

Para usar el sistema de sujeción LATCH en el vehículo, necesita un asiento para niños compatible con LATCH. Los asientos viendo hacia atrás y hacia adelante compatibles con LATCH pueden instalarse de manera adecuada utilizando los anclajes LATCH o los cinturones de seguridad del vehículo. NO utilice tanto el sistema LATCH como el cinturón de seguridad para asegurar un asiento para niños viendo hacia adelante o hacia atrás.

## 108 Asientos y sistemas de sujeción

Los asientos elevadores utilizan los cinturones de seguridad del vehículo para asegurar al niño y el asiento elevador. Si el fabricante recomienda que el asiento elevador se asegure con el sistema LATCH, esto puede hacerse mientras el asiento elevador pueda colocarse de manera adecuada y no haya interferencia con la colocación adecuada del cinturón de seguridad sobre el niño.

Asegúrese de seguir las instrucciones del manual del asiento para niños, y también las instrucciones de este manual.

Cuando instale un asiento de seguridad para niños con anclaje superior, también debe usar ya sea los anclajes inferiores o los cinturones de seguridad para sujetar adecuadamente el asiento de seguridad para niños. Nunca se debe instalar un asiento con retención infantil usando sólo la atadura y anclaje superior.

El sistema de anclaje LATCH puede usarse hasta que el peso combinado del niño y el asiento sea

de 29.5 kg (65 lbs). Utilice el cinturón de seguridad solamente en vez del sistema de anclaje LATCH una vez que el peso combinado sea de más de 29.5 kg (65 lbs).

*Vea Restricciones que aseguran al niño (Con Cinturón de seguridad en el Asiento trasero) ⇨ 114 o Restricciones que aseguran al niño (Con Cinturón de seguridad en el Asiento delantero) ⇨ 116.*

Los sistemas de retención infantil fabricados después de marzo de 2014 se etiquetarán con el peso específico del niño hasta que el sistema LATCH se puede utilizar para instalar el sistema de seguridad.

Lo indicado a continuación explica la forma de sujetar un asiento con retención infantil con estos sujetadores en el vehículo.

No todas las posiciones de los asientos del vehículo tienen anclas inferiores. En este caso, se debe usar el cinturón de seguridad (con el anclaje superior cuando esté disponible) para asegurar el asiento

de seguridad para niños. *Vea Restricciones que aseguran al niño (Con Cinturón de seguridad en el Asiento trasero) ⇨ 114 o Restricciones que aseguran al niño (Con Cinturón de seguridad en el Asiento delantero) ⇨ 116.*

En Canadá, la ley requiere que los asientos de seguridad para niños que ven hacia delante tengan una atadura superior, y que la atadura esté sujeta. Los modelos convertibles no tienen anclajes con correa de sujeción superior para asegurar los asientos de seguridad para niños. Si una ley nacional o local ordena que la correa superior esté anclada, no use un asiento de seguridad para niños en este vehículo porque no se puede anclar adecuadamente una correa superior.

### Anclajes Inferiores

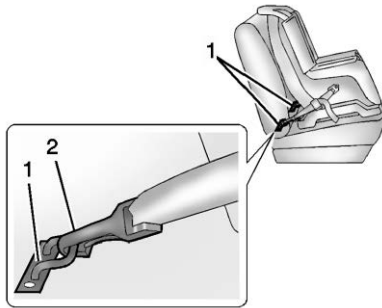

Los anclajes inferiores (1) son barras de metal integradas al vehículo. Hay dos anclajes inferiores para cada posición de asiento LATCH que acomodarán un asiento con para niños con sujetadores inferiores (2).

### Anclaje de atadura superior

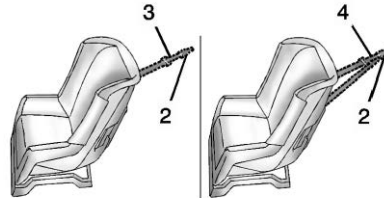

Una atadura superior (3,4) se utiliza para asegurar la parte superior del asiento para niños al vehículo. Un anclaje de atadura superior está integrado al vehículo. El gancho del sujetador de atadura superior (2) sobre el asiento con retención infantil se conecta al anclaje de atadura superior del vehículo para reducir el movimiento hacia el frente y la rotación del asiento para niños durante la conducción o durante un choque.

El asiento para niños puede tener un anclaje único (3) o anclaje dual (4). Cualquiera tendrá un gancho sujetador sencillo (2) para asegurar la atadura superior al anclaje.

Algunos asientos de seguridad para niños que tienen una atadura superior están diseñados para uso con o sin la atadura superior sujeta. Otros requieren que la atadura superior siempre esté sujeta. En Canadá, la ley requiere que los asientos de seguridad para niños que ven hacia delante tengan una atadura superior, y que la atadura esté sujeta. Asegúrese de leer y seguir las instrucciones para el asiento con retención infantil.

### Ubicaciones de anclaje inferior y anclaje de atadura superior

#### Asiento trasero - Modelo coupé



 : Posiciones de asiento con anclajes de atadura superior.

 : Posiciones de asiento con dos anclajes inferiores.

#### Asiento trasero - Modelo convertible



 : Posiciones de asiento con dos anclajes inferiores.

#### Anclajes Inferiores



Para ayudarlo a localizar los anclajes inferiores, cada posición de asiento con anclajes inferiores tiene

dos etiquetas, cerca del pliegue entre el respaldo y el cojín del asiento.

#### Anclajes para correa superior

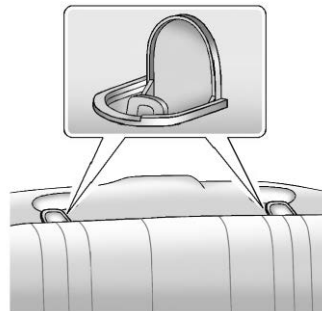

En modelos coupé, los anclajes con correa superior están en el panel de relleno del respaldo del asiento trasero.



Para ayudar a ubicar los anclajes con correa superior, el símbolo del anclaje de correa superior está ubicado sobre la cubierta del anclaje.

Los modelos convertibles no tienen anclajes con correa superior que se usen para asegurar un asiento de seguridad para niños en ninguna posición de asiento.

Asegúrese de utilizar el anclaje sobre el mismo lado del vehículo que la posición de asiento donde se colocará el asiento con retención infantil.

No asegure el asiento con retención infantil en una posición sin el anclaje de atadura superior si la ley nacional o local requiere que se sujete la atadura superior, o si las instrucciones incluidas con el asiento con retención infantil dicen que se debe sujetar la atadura superior.

De acuerdo con las estadísticas de accidentes, los niños e infantes están más seguros cuando están adecuadamente restringidos en un

sistema de asiento con retención infantil o sistema de asiento con retención para infantes asegurado en la posición del asiento trasero. Vea *Dónde poner el sistema de retención infantil* ⇨ 106 para obtener información adicional.

### **Cómo asegurar restricción niños diseñada para sistema LATCH**

#### **Advertencia**

Un niño podría resultar gravemente herido o morir en un choque si el asiento de seguridad para niños no está correctamente conectado al vehículo usando los anclajes LATCH o el cinturón de seguridad del vehículo. Siga las instrucciones del manual del asiento para niños y las instrucciones de este manual.

#### **Advertencia**

Para reducir el riesgo de lesiones serias o fatales durante un accidente, no sujete más de un asiento de seguridad para niño en un solo anclaje. Sujetar más de un asiento con retención infantil en un solo anclaje podría causar que el anclaje o el sujetador se suelten o incluso se rompan durante un choque. El niño y otros podrían lastimarse.

#### **Advertencia**

Los niños pueden sufrir lesiones serias o resultar estrangulados si se enreda un cinturón de seguridad de hombro en su cuello. El cinturón de hombro puede apretarse pero no aflojarse si está bloqueado. El cinturón de hombro se bloquea al sacarlo

(Continúa)



**Advertencia (Continúa)**

totalmente del retractor. Se desbloquea al permitirle entrar nuevamente en el retractor, pero no puede volver completamente si está alrededor del cuello del niño. Si el cinturón de seguridad de hombro se bloquea y aprieta alrededor del cuello de un niño, la única manera de aflojarlo es cortarlo.

Abroche cualquier cinturón de seguridad sin usar detrás del asiento de seguridad para niños de tal forma que los niños no puedan alcanzarlo. Jale el cinturón de hombro completamente fuera del retractor para ajustar el seguro, y apriete el cinturón detrás del asiento para niños después de haberlo instalado.

**Precaución**

No permita que los sujetadores LATCH rocen los cinturones de seguridad del vehículo. Esto puede dañar estas partes. Si es necesario, mueva los cinturones de seguridad abrochados para evitar rozar los sujetadores LATCH.

No pliegue el respaldo trasero cuando al asiento esté ocupado. No doble el asiento trasero vacío con el cinturón de seguridad abrochado. Esto podría dañar el cinturón de seguridad o el asiento. Desabroche y regrese el cinturón de seguridad a su posición de almacenamiento, antes de doblar el asiento.

Si usted necesita asegurar más de un asiento de seguridad para niños en el asiento trasero, vea *Dónde poner el sistema de retención infantil* ⇨ 106.

1. Sujete y apriete los sujetadores inferiores a los anclajes inferiores. Si el asiento de seguridad para niños no tiene sujetadores inferiores o la posición de asiento deseada no tiene anclajes inferiores, asegure el asiento de seguridad para niños con el anclaje superior y los cinturones de seguridad. Refiérase a las instrucciones del fabricante del asiento con retención infantil y a las instrucciones de este manual.
  - 1.1. Encuentre los anclajes inferiores para la posición de asiento deseada.
  - 1.2. Coloque el asiento con retención infantil sobre el asiento.
  - 1.3. Sujete y apriete los sujetadores inferiores sobre el asiento con retención infantil a los anclajes inferiores.

2. Si el fabricante del asiento con retención infantil recomienda que se sujete la atadura superior, sujete y apriete la atadura superior al anclaje de atadura superior, si está equipado. Refiérase a las instrucciones del asiento con retención infantil y a los siguientes pasos:

- 2.1. Encuentre el anclaje de atadura superior.
- 2.2. Dirija, sujete, y apriete la atadura superior de acuerdo con las instrucciones de asiento con retención infantil y las siguientes instrucciones:

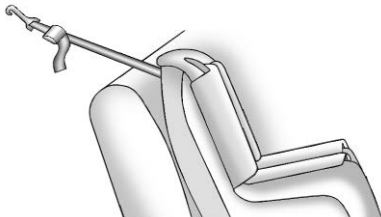

Si el asiento para niños sólo cuenta con un anclaje, diríjalo sobre el respaldo.

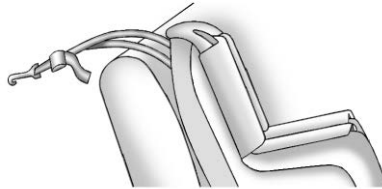

Si el asiento para niños cuenta con dos anclajes, diríjalos sobre el respaldo.

3. Antes de colocar un niño en el asiento con retención infantil asegúrese que esté sujeto firmemente en su lugar. Para verificar, sujete el asiento con retención infantil por el recorrido del CERROJO e intente moverlo hacia los lados y hacia adelante y hacia atrás.

No se debe mover más de 2.5 cm (1 pulg.), para que su instalación sea adecuada.

## Reemplazo de las partes del sistema LATCH después de una colisión

### Advertencia

Un choque puede dañar el sistema LATCH del vehículo. Un sistema LATCH dañado puede no asegurar adecuadamente el asiento con retención infantil, lo que puede resultar en lesiones severas o incluso la muerte durante un choque. Para ayudar a asegurarse que el sistema LATCH funcione adecuadamente después de un choque, pida a su concesionario que inspeccione el sistema y realice las sustituciones necesarias tan pronto como sea posible.

Si el vehículo tiene un sistema LATCH y estaba en uso durante un choque, se pueden necesitar partes nuevas para el sistema LATCH.

Pueden ser necesarias partes nuevas y reparaciones incluso si el sistema LATCH no estaba en uso durante el choque.

### Restricciones que aseguran al niño (Con Cinturón de seguridad en el Asiento trasero)

Cuando asegure un asiento con retención infantil en una posición de asiento trasero, estudie las instrucciones que se incluyen con el asiento con retención infantil para asegurar que es compatible con este vehículo.

Si los asientos de seguridad para niños tiene el sistema LATCH, vea *Anclas inferiores y correas para niños (Sistema LATCH)* ⇨ 107 sobre cómo y dónde instalar sus asientos de seguridad para niños utilizando el sistema LATCH. Si el asiento de seguridad para niños está

asegurado en el vehículo por medio de un cinturón de seguridad y usa una correa superior, vea *Anclas inferiores y correas para niños (Sistema LATCH)* ⇨ 107 respecto a las ubicaciones de anclaje de la correa superior.

No asegure el asiento de seguridad para niños en una posición sin el anclaje de atadura superior si la ley nacional o local requiere que se ancle la atadura superior, o si las instrucciones incluidas con el asiento de seguridad para niños dicen que se debe anclar la atadura superior.

En Canadá, la ley requiere que los asientos de seguridad para niños que ven hacia delante tengan una atadura superior, y que la atadura esté sujeta.

Si el asiento de seguridad para niños o la posición de asiento del vehículo no tiene el sistema LATCH, deberá usar el cinturón de seguridad para asegurar el asiento de seguridad para niños. Asegúrese de seguir las instrucciones incluidas con el asiento con retención infantil.

Asegúrese de leer *Dónde poner el sistema de retención infantil* ⇨ 106, si se necesita instalar más de un asiento con retención infantil en el asiento trasero.

1. Coloque el asiento con retención infantil sobre el asiento.
2. Tome la placa de cerrojo, y pase las porciones de cintura y hombro del cinturón de seguridad del vehículo a través o alrededor del asiento de seguridad para niños. Las instrucciones del asiento con retención infantil le mostrarán cómo hacerlo.

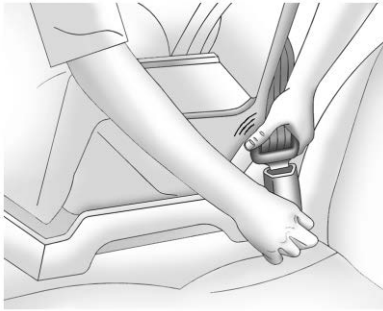

- Empuje la placa de cerrojo dentro del broche hasta que escuche un sonido de clic.

Coloque el botón de liberación sobre la hebilla, lejos del asiento de seguridad para niños, de tal forma que el cinturón de seguridad se desabroche rápidamente si es necesario.



- Jale el cinturón de hombro completamente fuera del retractor para ajustar el seguro. Cuando el seguro del retractor esté ajustado, el cinturón se puede apretar pero no se puede jalar fuera del retractor.

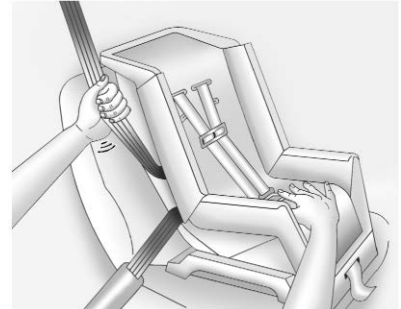

- Para apretar el cinturón, empuje hacia abajo el asiento de seguridad para niños, jale la porción del hombro del cinturón para apretar la porción de la cintura del cinturón, y regrese el cinturón de hombro dentro del retractor. Cuando instale un asiento con retención infantil que vea hacia delante, puede ser útil usar su rodilla para empujar el asiento con retención infantil mientras aprieta el cinturón.

Intente jalar el cinturón fuera del retractor para asegurarse que el retractor esté

asegurado. Si el retractor no está asegurado, repita los Pasos 4 y 5.

- Si el asiento con retención infantil tiene una atadura superior, siga las instrucciones del fabricante del asiento con retención infantil respecto al uso de la atadura superior. Vea *Anclas inferiores y correas para niños (Sistema LATCH)* ⇨ 107.
- Antes de colocar un niño en el asiento con retención infantil asegúrese que esté sujeto firmemente en su lugar. Para verificar, sujete el asiento de seguridad para niños en el recorrido del cinturón de seguridad e intente moverlo hacia los lados y hacia adelante y hacia atrás. Cuando el asiento con retención infantil está instalado adecuadamente, no debe moverse más 2.5 cm (1 pulg.).

Para retirar el asiento de seguridad para niños, desabroche el cinturón de seguridad del vehículo y déjelo

que regrese a su posición de almacenamiento. Si la atadura superior está sujeta al anclaje de atadura superior, desconéctela.

### **Restricciones que aseguran al niño (Con Cinturón de seguridad en el Asiento delantero)**

Este vehículo tiene bolsas de aire. Un asiento trasero es un lugar más seguro para colocar un asiento con retención infantil que vea hacia delante. Vea *Dónde poner el sistema de retención infantil* ⇨ 106.

Además, el vehículo tiene un sistema de detección de pasajeros que está diseñado para desactivar la bolsa de aire frontal y la bolsa de aire de rodilla del asiento del pasajero delantero exterior bajo ciertas condiciones. Vea *Sistema de detección de pasajeros* ⇨ 91 y *Indicador de estatus de la bolsa de aire del pasajero* ⇨ 141 para obtener más información, incluyendo información importante de seguridad.

Nunca coloque un asiento de seguridad para niños que vea hacia atrás en el asiento frontal. Esto se debe a que el riesgo es demasiado grande si se despliega la bolsa de aire contra un asiento para niños viendo hacia atrás.



#### **Advertencia**

Un niño en un asiento de seguridad que ve hacia atrás se puede lesionar seriamente o morir si la bolsa de aire del pasajero exterior frontal se infla. Esto se debe a que la parte posterior del asiento de seguridad del niño que ve hacia atrás estaría muy cerca a la bolsa de aire que se infla. Un niño en un asiento de seguridad que ve hacia el frente se puede lesionar seriamente o morir si la bolsa de aire del pasajero exterior frontal se infla y el asiento del pasajero está en posición hacia delante.

(Continúa)

**Advertencia (Continúa)**

Incluso si el sistema de detección de pasajeros desactivó la(s) bolsa(s) de aire del pasajero delantero exterior, ningún sistema es a prueba de fallas. Nadie puede garantizar que la bolsa de aire no se desplegará bajo algunas circunstancias inusuales, aunque la(s) bolsa(s) de aire esté(n) desactivada(s).

Asegure los asientos de seguridad para niños que vean hacia atrás en un asiento trasero, incluso si las bolsas de aire están desactivadas. Si asegura un asiento con retención infantil que vea hacia atrás en el asiento frontal, siempre mueva el asiento lo más atrás que se pueda. Es mejor asegurar el asiento de seguridad del niño en un asiento trasero.

Vea *Sistema de detección de pasajeros* ⇨ 91 para obtener información adicional.

Si la restricción para niños utiliza una atadura superior, consulte en *Anclas inferiores y correas para niños (Sistema LATCH)* ⇨ 107 las ubicaciones del anclaje de atadura superior.

No asegure el asiento para niños en una posición sin el anclaje de atadura superior si la ley nacional o local requiere que se ancle la atadura superior, o si las instrucciones incluidas con el asiento de seguridad para niños dicen que se debe anclar la correa superior.

En Canadá, la ley requiere que los asientos de seguridad para niños que ven hacia adelante tengan una atadura superior, y que la atadura esté sujeta.

Cuando se utiliza un cinturón de seguridad de tres puntos para asegurar la restricción para niños en esta posición, siga las instrucciones que vienen con la restricción para niños y las siguientes instrucciones:

1. Mueva el asiento lo más atrás posible antes de asegurar un asiento con retención infantil que ve hacia adelante. Mueva el asiento hacia arriba o el respaldo a una posición vertical, si es necesario, para obtener una instalación firme del asiento de seguridad para niños.

Cuando el sistema de detección de pasajeros desactiva la bolsa de aire delantera y la bolsa de aire de rodilla del pasajero delantero exterior, se debe iluminar el indicador OFF (apagado) en el indicador de estado de la bolsa de aire del pasajero y permanecer encendido cuando arranque el vehículo. Vea *Indicador de estatus de la bolsa de aire del pasajero* ⇨ 141.

2. Coloque el asiento con retención infantil sobre el asiento.

3. Tome la placa de cerrojo, y pase las porciones de cintura y hombro del cinturón de seguridad del vehículo a través o alrededor del asiento de seguridad para niños. Las instrucciones del asiento con retención infantil le mostrarán cómo hacerlo.

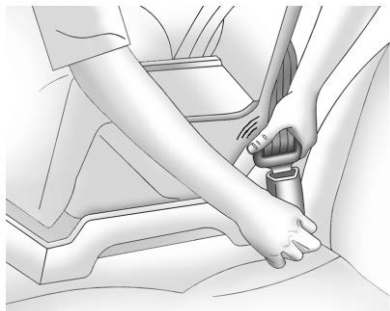

4. Empuje la placa de cerrojo dentro del broche hasta que escuche un sonido de clic.

Coloque el botón de liberación sobre la hebilla, lejos del asiento de seguridad para niños, de tal forma que el

cinturón de seguridad se desabroche rápidamente si es necesario.



5. Jale el cinturón de hombro completamente fuera del retractor para ajustar el seguro. Cuando el seguro del retractor esté ajustado, el cinturón se puede apretar pero no se puede jalar fuera del retractor.

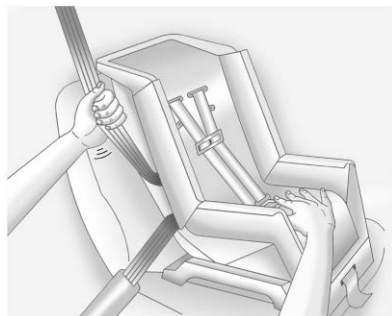

6. Para apretar el cinturón, empuje hacia abajo el asiento de seguridad para niños, jale la porción del hombro del cinturón para apretar la porción de la cintura del cinturón, y regrese el cinturón de hombro dentro del retractor. Cuando instale un asiento con retención infantil que vea hacia delante, puede ser útil usar su rodilla para empujar el asiento con retención infantil mientras aprieta el cinturón.

Intente jalar el cinturón fuera del retractor para asegurarse que el retractor esté

asegurado. Si el retractor no está asegurado, repita los Pasos 5 y 6.

7. Antes de colocar un niño en el asiento con retención infantil asegúrese que esté sujeto firmemente en su lugar. Para verificar, sujete el asiento de seguridad para niños en el recorrido del cinturón de seguridad e intente moverlo hacia los lados y hacia adelante y hacia atrás. Cuando el asiento con retención infantil está instalado adecuadamente, no debe moverse más 2.5 cm (1 pulg.).

Si las bolsas de aire están desactivadas, se encenderá el indicador OFF (apagado) en el indicador de estado de la bolsa de aire del pasajero y permanecerá encendido cuando arranque el vehículo.

Si se instaló un asiento de seguridad para niños y el indicador ON (encendido) está iluminado, vea "Si el indicador ON (encendido) está iluminado para un asiento de seguridad para niños" bajo *Sistema de detección de pasajeros* ⇨ 91.

Para retirar el asiento de seguridad para niños, desabroche el cinturón de seguridad del vehículo y déjelo que regrese a su posición de almacenamiento.



## Almacenamiento

### Compartimientos de almacenamiento

Compartimientos de almacenamiento .....	120
Guantera .....	120
Almacenamiento trasero .....	120
Compartimento de la consola central .....	121

### Características adicionales del almacenamiento

Red de comodidad .....	121
------------------------	-----

## Compartimientos de almacenamiento

### ⚠ Advertencia

NO almacene objetos pesados o filosos en los compartimentos de almacenamiento. En un accidente, podrían hacer que se abriera la cubierta y herir a alguien.

### Guantera

Abra la guantera levantando la palanca. Utilice la llave para abrir y cerrar la guantera.

### Almacenamiento trasero

#### Acceso de cajuela del asiento trasero (Coupé)

Si está equipado, hay un acceso a la cajuela desde el interior del vehículo.



Jale el lazo en el centro del respaldo del asiento trasero. El respaldo del asiento trasero se plegará hacia abajo.

### Partición de la cajuela trasera

Si está equipado con techo convertible eléctrico, hay una división de cajuela para evitar que la carga estorbe el paso del techo convertible. La división de cajuela debe estar en su lugar para que se mueva el capote convertible. Si la partición de la cajuela no está correctamente colocada, se proyecta un mensaje y suena una campanilla.

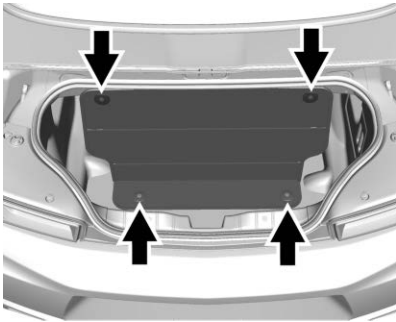

La partición de la cajuela puede colocarse o desprenderse de los soportes superiores de la cajuela. Con el techo convertible arriba, la partición de la cajuela se puede desabrochar y caer.

Jale la partición hacia arriba y presiónela a su lugar a ambos lados y al fondo de la cajuela.

## Compartimento de la consola central

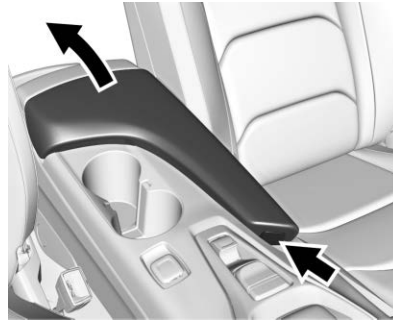

Presione para abrir. Hay dos puertos USB y un conector auxiliar en el interior. Vea el manual de infotretreimiento.

## Características adicionales del almacenamiento

### Red de comodidad

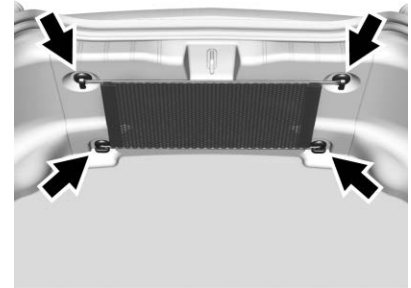

Para los vehículos con una red de conveniencia dentro de la cajuela, ésta puede usarse para guardar los artículos sueltos.

# Instrumentos y Controles

## Controles

Ajuste del volante .....	123
Controles del volante de dirección .....	123
Volante con calefacción .....	123
Claxon .....	124
Limpia/lavaparabrisas .....	124
Brújula .....	125
Reloj .....	125
Tomas de corriente .....	125
Carga inalámbrica .....	126

## Luces de advertencia, marcadores e indicadores

Luces de advertencia, marcadores e indicadores ...	129
Cuadro de instrumentos .....	130
Velocímetro .....	134
Odómetro .....	134
Odómetro del viaje .....	135
Tacómetro .....	135
Indicador de combustible .....	135
Manómetro (Sólo cuadro de nivel superior) .....	136

Indicador de presión de aceite del motor (Sólo cuadro de nivel superior) .....	137
Indicador de temperatura del refrigerante del motor .....	138
Medidor del voltímetro (Sólo cuadro de nivel superior) .....	139
Recordatorios de cinturón de seguridad .....	139
Luz de disponibilidad de bolsa de aire (airbag) .....	140
Indicador de estatus de la bolsa de aire del pasajero ...	141
Luz del sistema de carga .....	142
Indicador de falla .....	142
Luz de advertencia del sistema de frenos .....	144
Luz de freno eléctrico de estacionamiento .....	145
Luz Service Electric Parking Brake (Dé servicio al freno eléctrico de estacionamiento) .....	145
Luz de advertencia del sistema de frenos antibloqueo (ABS) .....	146
Indicador de vehículo al frente .....	146
Luz de tracción apagada .....	146

Luz StabiliTrak Off (StabiliTrak apagado) .....	147
Luz del Sistema de Control de Tracción (TCS)/ StabiliTrak .....	147
Luz de presión de llantas .....	147
Luz de la presión de aceite del motor .....	148
Luz de advertencia de combustible bajo .....	148
Luz de seguridad .....	149
Luz indicadora de luces altas encendidas .....	149
Aviso de luces encendidas ...	149
Luz control de velocidad constante .....	149
Luz pta entreab .....	150

## Pantallas de información

Centro de información del conductor (DIC) .....	150
Pantalla superior (HUD) .....	154

## Mensajes del vehículo

Mensajes del vehículo .....	158
Mensajes de potencia del motor .....	159
Mensajes de velocidad del vehículo. ....	159

<b>Personalización del vehículo</b>	
Personalización del vehículo .....	159

## Controles

### Ajuste del volante

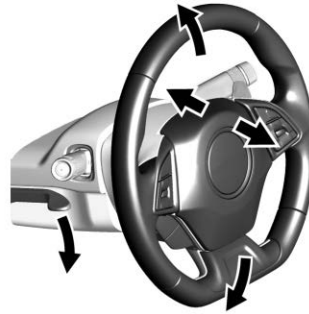

Para ajustar el volante telescópico y con inclinación:

1. Jale la palanca hacia abajo.
2. Baje o suba el volante de la dirección.
3. Aleje o acerque el volante de la dirección.
4. Jale la palanca hacia arriba para bloquear el volante en su lugar.

No ajuste el volante mientras maneja.

### Controles del volante de dirección

El sistema de infoentretenimiento puede ser operado utilizando los controles al volante. Consulte "Controles al volante" en el manual de infoentretenimiento.

### Volante con calefacción



## 124 Instrumentos y Controles

 : Si esta equipado, presione para prender o apagar el volante de dirección con calefacción. Aparece una luz junto al botón cuando la función está encendida.

El volante de dirección comienza a calentarse completamente en aproximadamente 3 minutos.

### Claxon

Oprima  en la almohadilla del volante para hacer sonar el claxon.

### Limpia/lavaparabrisas





La palanca del limpiaparabrisas/lavador está en el lado derecho de la columna de dirección. Con la ignición encendida o en ACC/ACCESSORY (accesorios), mueva

la palanca del limpiaparabrisas para seleccionar la velocidad del limpiador.

**HI (ALTO)** : Úselo para pasadas rápidas.

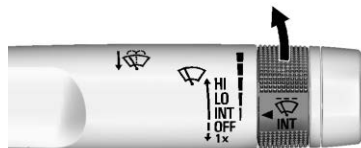
**LO (BAJO)** : Úselo para pasadas lentas.



**INT** : Mueva la palanca hacia arriba hasta INT para pasadas intermitentes, luego gire la banda  INT hacia arriba para pasadas más frecuentes, o hacia abajo para pasadas menos frecuentes.

**OFF (Apagado)** : Utilice para apagar los limpiadores.

**1X** : Para una sola pasada, mueva brevemente la palanca del limpiaparabrisas hacia abajo. Para varias pasadas, mantenga la palanca del limpiaparabrisas abajo.

 : Jale la palanca del limpiaparabrisas hacia usted para rociar líquido de lavado del parabrisas y activar las escobillas. Las escobillas continuarán hasta que se libere la palanca o se alcance el tiempo máximo de lavado. Cuando se libera la palanca del limpiaparabrisas, pueden ocurrir barridos adicionales, que depende durante cuánto tiempo se ha activado el lavador del parabrisas. Vea *Líquido de lavado* ⇨ 292 para obtener más información sobre el llenado del depósito del lavaparabrisas.

#### Advertencia

En tiempo muy frío no utilice el lavador hasta que el parabrisas esté templado. De lo contrario, el líquido del lavador formará hielo y bloqueará su visión.

Limpie la nieve y el hielo de las plumas del limpiador y del parabrisas antes de usarlas. Si están congeladas en el

parabrisas, aflójelas con cuidado o derrita el hielo. Las hojas dañadas se deben reemplazar. Vea *Cambio de la pluma limpiaparabrisas* ⇨ 298.

La nieve o el hielo pesados pueden sobrecargar el motor del limpiador.

### **Estacionamiento de limpiaparabrisas**

Si la ignición se apaga mientras los limpiadores estén en LO, HI, o INT, se detendrán inmediatamente.

Si la palanca de los limpiaparabrisas se mueve entonces a OFF antes que se abra la puerta del conductor o dentro de 10 minutos, los limpiaparabrisas se restablecerán y se moverán hasta la base del parabrisas.

Si se mueve la ignición hasta off (apagado) mientras los limpiadores están haciendo pasadas para lavado del parabrisas, los limpiaparabrisas continuarán operando hasta que lleguen a la base del parabrisas.

### **Brújula**

El vehículo tiene una pantalla de brújula dentro del Centro de información del conductor (DIC). La brújula recibe su dirección y otra información de la antena del Sistema de posicionamiento global (GPS), de StabiliTrak/Control de estabilidad electrónica (ESC), y de la información de velocidad del vehículo.

Evite cubrir la antena GPS, que está ubicada sobre el techo, por periodos de tiempo prolongados con objetos que puedan interferir con la recepción de la señal satelital.

El sistema de brújula está diseñado para operar cierto número de millas o grados antes de necesitar la señal de los satélites GPS. Cuando la pantalla de la brújula muestra CAL, maneje el vehículo una corta distancia en un área abierta donde pueda recibir la señal GPS.

El sistema de brújula determinar automáticamente cuando se reinicia la señal GPS e indicará nuevamente la dirección.

### **Reloj**

La fecha y hora para el reloj se pueden ajustar utilizando el sistema de infoentretenimiento. Vea “Hora/ Fecha” en “Sistema” en “Configuración” en el manual de infoentretenimiento.

### **Tomas de corriente**

El vehículo tiene un tomacorriente de accesorios en la consola del piso delantero al frente del portavasos. Se puede utilizar para conectar equipos eléctricos, como teléfonos celulares, o reproductores de MP3.

El tomacorriente para accesorios no funciona cuando se apaga la ignición y se abre la puerta del conductor. Esto ayuda a conservar la vida de la batería del vehículo.

Es posible que ciertas conexiones de accesorios no sean compatibles con las tomas de corriente y puedan sobrecargar el vehículo y los fusibles del adaptador. Si ocurre algún problema, consulte a su distribuidor.

**Precaución**

Agregar algún equipo eléctrico al vehículo puede causar un daño o evitar que otros componentes funcionen como debe de ser. Las reparaciones podrían no estar cubiertas por la garantía del vehículo. No utilice equipos mayores a 15 amperes. Consulte con su distribuidor antes de agregar algún equipo eléctrico.

Cuando agregue equipo eléctrico, asegúrese de seguir las instrucciones de instalación adecuadas incluidas con el equipo. Vea *Equipo eléctrico añadido* ⇨ 264.

**Precaución**

Colgar equipo pesado de las tomas puede causar daños que no están cubiertos por la garantía del vehículo. Las tomas están diseñadas para conectar sólo

(Continúa)

**Precaución (Continúa)**

enchufes de accesorios, como cables de carga de teléfonos celulares.

**Carga inalámbrica**

Si está equipado, el vehículo tiene carga inalámbrica en el compartimiento de almacenamiento en la parte posterior de la consola del piso. El sistema opera a 145 kHz y carga de forma inalámbrica un smartphone compatible con Qi. La salida de energía del sistema es capaz de cargar a una tasa de hasta 1 amperio (5W), conforme lo solicite el smartphone compatible. Vea *Declaración de frecuencia de radio* ⇨ 386.

**Advertencia**

La carga inalámbrica puede afectar el funcionamiento de un marcapasos implantado o otros

(Continúa)

**Advertencia (Continúa)**

dispositivos médicos. Si usted tiene uno, se le recomienda consultar con su médico antes de usar el sistema de carga inalámbrica.

El vehículo debe estar encendido, en ACC/ACCESSORY (Accesorios), o la Energía retenida para los accesorios (RAP) debe estar activa. La función de carga inalámbrica puede no indicar correctamente la carga cuando el vehículo está en Energía retenida para los accesorios (RAP). Consulte *Energía retenida para los accesorios (RAP)* ⇨ 221.

La temperatura de funcionamiento es de -20 °C (-4 °F) a 60 °C (140 °F) para el sistema de carga y 0 °C (32 °F) a 35 °C (95 °F) para el smartphone.

### ⚠ Advertencia

Retire todos los objetos de la plataforma de carga antes de cargar su smartphone compatible. Los objetos como monedas, llaves, anillos, sujetadores de papel o tarjetas que se encuentren entre el smartphone y la plataforma de carga se calentarán mucho. En las raras ocasiones en que el sistema de carga no detecte un objeto, y el objeto se aloje entre el smartphone y cargador, retire el smartphone y permita que el objeto se enfríe antes de retirarlo de la plataforma de carga, para evitar quemaduras.

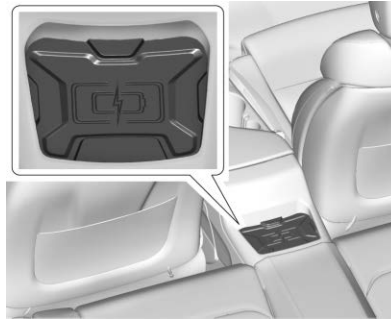

Para cargar un smartphone compatible:

1. Remueva todos los objetos de la plataforma de carga. El sistema no puede cargar si hay objetos entre el smartphone y la plataforma de carga.
2. Coloque el smartphone hacia arriba sobre la almohadilla de carga.

Para maximizar la velocidad de carga, asegúrese que el smartphone esté completamente asentado y centrado en el soporte sin

nada debajo de éste. Una caja gruesa de smartphone puede evitar que el cargador inalámbrico funcione, o puede reducir el desempeño de carga. Consulte a su distribuidor respecto a información adicional.

3. aparecerá en en la pantalla de infoentretenimiento. Esto indica que el smartphone está correctamente colocado y cargando. Si un smartphone se coloca en la almohadilla de carga y no aparece , retire el smartphone de la almohadilla, gírelo 180 grados y espere tres segundos antes de colocar/ alinear el smartphone en la almohadilla de nuevo.

### Reconocimientos de Software

Cierto producto del Módulo de carga inalámbrico de LG Electronics, Inc. ("LGE") contiene el software de código abierto detallado a continuación. Consulte las licencias de código abierto indicadas (como



se incluyen a continuación de este aviso) para conocer los términos y condiciones de su uso.

### Información de notificación de OSS

Para obtener el código fuente que se contiene en este producto, visite <http://opensource.lge.com>. Además del código fuente, todos los términos de licencia, renunciaciones de garantía y avisos de derechos reservados están disponibles para su descarga. LG Electronics también le proporcionará código de fuente abierta en CD-ROM por un cargo que cubre el costo de realizar dicha distribución (como el costo de los medios, el envío y el manejo) a petición por correo electrónico a [opensource@lge.com](mailto:opensource@lge.com). Esta oferta es válida por tres (3) años a partir de la fecha de compra del producto.

### Biblioteca de Freescale-WCT

Derechos reservados (c) 2012-2014 Freescale Semiconductor, Inc. Todos los derechos reservados.

1. Las redistribuciones del código fuente deben conservar el aviso de derechos reservados anterior, esta lista de condiciones y la siguiente exención de responsabilidad.
2. Las redistribuciones en forma binaria deben reproducir el aviso de derechos reservados anterior, esta lista de condiciones y la siguiente exención de responsabilidad en la documentación y/u otros materiales proporcionados con la distribución.
3. Ni el nombre del titular de los derechos reservados ni los nombres de sus colaboradores pueden utilizarse para endosar o promover productos derivados de este software sin permiso previo y por escrito.

ESTE SOFTWARE ES PROPORCIONADO POR LOS TITULARES DE LOS DERECHOS RESERVADOS Y COLABORADORES "TAL COMO ESTÁ" Y CUALQUIER GARANTÍA EXPRESA O IMPLÍCITA,

INCLUYENDO SIN LIMITAR, LAS GARANTÍAS IMPLÍCITAS DE COMERCIABILIDAD Y APTITUD PARA UN PROPÓSITO EN PARTICULAR ESTÁ EXIMIDA. EN NINGÚN CASO EL TITULAR DE LOS DERECHOS RESERVADOS O LOS COLABORADORES SERÁ RESPONSABLE DE NINGÚN DAÑO DIRECTO, INDIRECTO, INCIDENTAL, ESPECIAL, EJEMPLAR O CONSECUENTE (INCLUYENDO SIN LIMITAR, LA ADQUISICIÓN DE BIENES O SERVICIOS SUSTITUTIVOS, PÉRDIDA DE USO, DATOS O GANANCIAS; O LA INTERRUPTIÓN DEL NEGOCIO), SIN IMPORTAR LA CAUSA Y CUALQUIER TEORÍA DE LA RESPONSABILIDAD, YA SEA POR CONTRATO, RESPONSABILIDAD ESTRICTA O AGRAVIO (INCLUYENDO NEGLIGENCIA O DE OTRO TIPO) QUE SURJAN DE CUALQUIER MANERA DEL USO DE ESTE SOFTWARE, INCLUSO SI SE ADVIERTE DE LA POSIBILIDAD DE TAL DAÑO.

## Luces de advertencia, marcadores e indicadores

Las luces de advertencia y los medidores pueden dar aviso de que algo está mal antes de que se convierta en algo lo suficientemente serio como para necesitar una reparación o reemplazo costoso. Evite lesiones poniendo atención a las luces de advertencia y a los medidores.

Algunas luces se encienden brevemente cuando se enciende el motor para indicar que todo está funcionando. Cuando una de las luces de advertencia se enciende y permanece encendida mientras conduce, o cuando uno de los medidores muestra que puede haber un problema, revise la sección que le explica qué hacer. Esperar para hacer alguna reparación puede ser costoso, e incluso peligroso.

Cuadro de instrumentos



Nivel base, se muestra el inglés, el métrico es similar

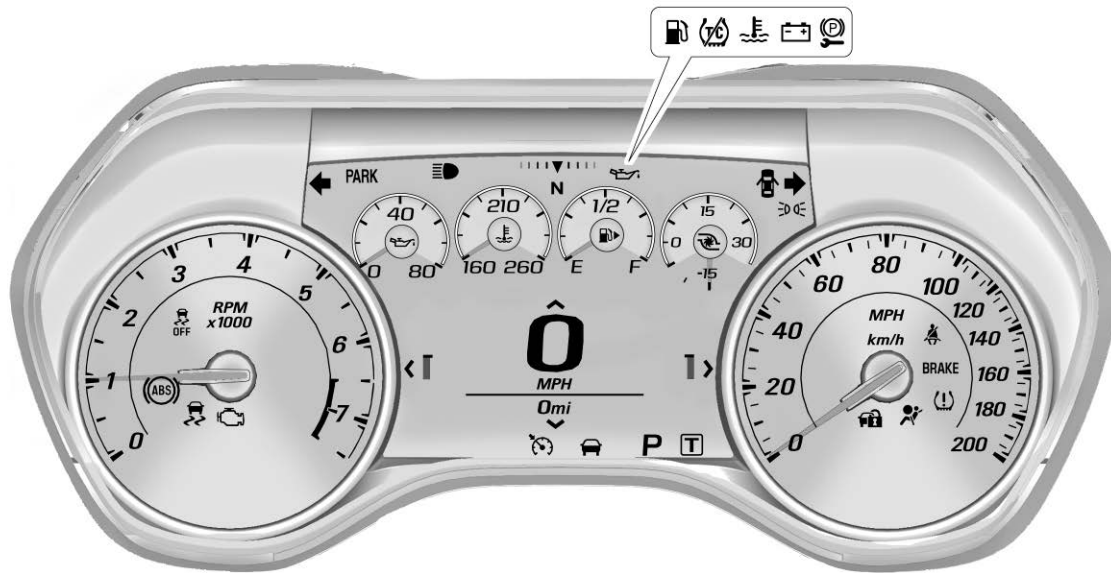

Se muestra Tema de sistema inglés estándar de nivel superior, el sistema métrico es similar

Vea el suplemento de Alto desempeño Camaro para información adicional.

### Grupo de instrumentos reconfigurable

Para cambiar el tema para el grupo de nivel superior:

1. Encuentre la página Opciones en una de las zonas de la pantalla interactiva en el grupo.
2. Presione SEL (seleccionar) para entrar al menú de Opciones.
3. Desplácese hacia abajo para resaltar Tema de pantalla, después presione  $\triangleright$  para ingresar al menú de Tema de pantalla.
4. Presione SEL para seleccionar la configuración de grupo deseada.
5. Salga del menú Tema de pantalla presionando  $\triangleleft$ .

### Menú del grupo de instrumentos

Hay un área de pantalla interactiva en el centro del grupo de instrumentos.

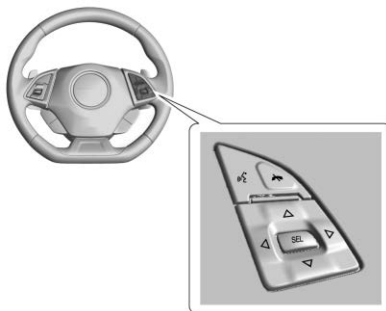

Utilice el control del volante adecuado para abrir y navegar a través de los diferentes elementos y pantallas.

Presione  $\triangleleft$  para acceder a las aplicaciones del grupo. Utilice  $\triangle$  o  $\nabla$  para navegar por la lista de aplicaciones. Presione SEL para seleccionar la aplicación de la lista.

- Información. Aquí en donde usted puede ver las pantallas del Centro de información del conductor (DIC). Vea *Centro de información del conductor (DIC)*  $\Rightarrow$  150.
- Desempeño (Grupo de nivel superior)
- Audio (si está equipado)
- Teléfono (si está equipado)
- Navegación (si está equipado)
- Opciones

### Desempeño (Grupo de nivel superior)

Presione SEL (seleccionar) para entrar al menú de Desempeño.

Utilice  $\triangle$  o  $\nabla$  para explorar los elementos disponibles.

**Burbuja de fricción** : Una pantalla de visualización de cuatro cuadrantes, que indica las cuatro esquinas del vehículo, con una "burbuja" que muestra donde se ejerce la mayor inercia en el vehículo.

**Temporizador de rendimiento :**

Presione  $\triangleright$  cuando se muestra Temporizador de rendimiento para entrar al menú. Use  $\triangle$  o  $\nabla$  para seleccionar un intervalo. Presione SEL (seleccionar) para guardar. En la siguiente aceleración, el temporizador de rendimiento grabará el tiempo. Para restablecer el temporizador, resalte Reset (restablecer) y presione SEL.

**Fuerza G :** Le da al conductor una indicación del rendimiento del vehículo en las curvas. Se muestra la fuerza G en el centro del DIC como un valor numérico.

**Cronómetro de vuelta :** Use para iniciar, detener, o restablecer el temporizador de vuelta. Se mostrará un icono de un cronómetro cuando se active el cronómetro de vuelta. Presione SEL (seleccionar) mientras esté activa la página del cronómetro de vuelta para empezar el cronómetro. Si el cronómetro de vuelta está activo, presionar SEL (seleccionar) en cualquier página detendrá el cronómetro de vuelta actual y comenzará una nueva

vuelta. También, si presiona y sostiene SEL (seleccionar) en cualquier página se detendrá el cronómetro de vuelta.

**Temperatura de aceite :** Muestra la temperatura actual del aceite en grados Centígrados ( $^{\circ}\text{C}$ ) o en grados Fahrenheit ( $^{\circ}\text{F}$ ).

**Presión de aceite :** Muestra la presión actual de aceite en kilopascales (kPa) o en libras por pulgada cuadrada (psi).

**Voltaje de la batería :** Proyecta el voltaje actual de la batería, si está equipado. Cambios en el voltaje de la batería son normales durante la conducción.

**Temperatura de líquido de transmisión :** Muestra la temperatura del fluido de transmisión en grados Celsius ( $^{\circ}\text{C}$ ) o grados Fahrenheit ( $^{\circ}\text{F}$ ).

**Audio**

Si está equipado, mientras esté abierta la aplicación de audio, use  $\triangle$  o  $\nabla$  para cambiar la estación de radio o buscar la pista siguiente o

anterior, dependiendo de la fuente actual de audio. Presione  $\triangleright$  para entrar al menú de Audio. En el menú de audio puede buscar música, seleccionar favoritos o cambiar la fuente de audio.

**Teléfono**

Si está equipado, presione  $\triangleright$  para entrar al menú de Teléfono. En el menú del Teléfono, si no hay una llamada activa, vea las llamadas recientes, o desplácese a través de los contactos. Si hay una llamada activa, silencie o restaure el sonido del teléfono o cambie a la operación con auricular o manos libres.

**Navegación**

Si está equipado, presione  $\triangleright$  para entrar al menú de Navegación. Si no hay una ruta activa, se visualizará una brújula. Si hay una ruta activa, presione SEL (Seleccionar) para cancelar la orientación de la ruta o para encender/apagar las indicaciones de voz.

### Opciones

Presione SEL (seleccionar) para entrar al menú de Opciones. Utilice  $\triangle$  o  $\nabla$  para navegar por los elementos del menú.

**Unidades :** Presione  $\triangleright$  mientras se muestre Unidades para ingresar al menú Unidades. Elija unidades inglesas o métricas presionando SEL (Seleccionar) mientras esté resaltado el elemento deseado.

**Advertencia de velocidad :** La pantalla de advertencia de velocidad permite al conductor establecer una velocidad la cual no quiere exceder. Para fijar Advertencia de velocidad, presione  $\triangleright$  cuando se despliega Advertencia de velocidad. Active la advertencia de velocidad y luego use  $\triangle$  o  $\nabla$  para ajustar el valor. Presione SEL (seleccionar) para establecer la velocidad. Una vez establecida la velocidad, esta función puede apagarse presionando SEL (seleccionar) mientras se observa esta página. Si se excede el límite

de velocidad seleccionado, se muestra una advertencia emergente con una campanilla.

**Tema de pantalla (Nivel superior) :** Presione SEL mientras Tema de pantalla está resaltado para cambiar la configuración del grupo de nivel mejorado. Vea "Grupo de instrumentos reconfigurable" anteriormente en esta sección.

**Control de lanzamiento :** La pantalla de Control de lanzamiento permite que el conductor ajuste los parámetros del Sistema de control de lanzamiento. Vea *Eventos en pistas y manejo competitivo*  $\diamond$  195.

**Rotación de pantalla superior (HUD) :** Esta característica permite ajustar el ángulo de la imagen HUD. Presione SEL en los controles al volante mientras la Rotación de pantalla superior se resalta para ingresar Modo de ajuste. Presione  $\triangle$  o  $\nabla$  para resaltar OK, luego presione SEL para guardar la configuración. Cancelar también se

puede seleccionar para cancelar la configuración. El vehículo debe estar en P (Estacionamiento).

**Páginas de Información :** Presione  $\triangleright$  mientras está resaltado Páginas de Información para seleccionar los elementos que se mostrarán en las pantallas de Información del centro de información del conductor (DIC). Vea *Centro de información del conductor (DIC)*  $\diamond$  150.

**Información del software :** Muestra la información del software de fuente abierta.

### Velocímetro

El velocímetro muestra la velocidad del vehículo ya sea en kilómetros por hora (km/h) o en millas por hora (mph).

### Odómetro

El odómetro muestra la distancia que ha recorrido el vehículo, ya sea en kilómetros o en millas.

## Odómetro del viaje

El odómetro de viaje muestra la distancia que ha recorrido el vehículo desde la última vez que el odómetro fue restablecido.

Se puede acceder y restablecer el odómetro de viaje a través del Centro de información del conductor (DIC). Vea *Centro de información del conductor (DIC)* ⇨ 150.

## Tacómetro

El tacómetro muestra la velocidad del motor en revoluciones por minuto (rpm).

### Precaución

Si el motor es operado con las RPM en el área de advertencia en el extremo alto del tacómetro, el vehículo se podría dañar, y el daño no estaría cubierto por la garantía del vehículo. No opere el motor con las rpm en el área de advertencia.

## Indicador de combustible

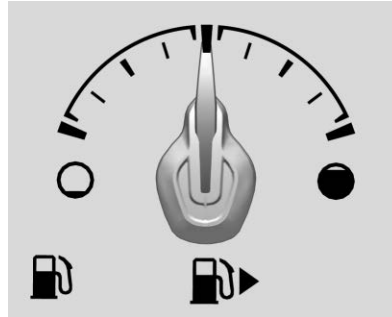

Grupo de Nivel base métrico



Grupo de Nivel base inglés

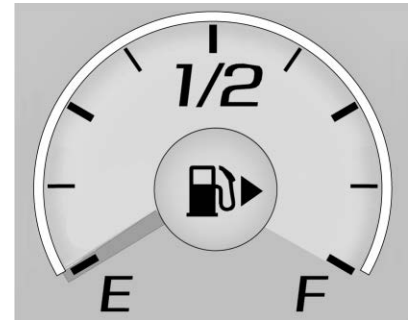

Cuadro superior

Cuando la ignición está activa, el indicador de combustible indica aproximadamente cuánto combustible queda en el tanque.

Una flecha en el indicador de combustible muestra el lado del vehículo en donde se encuentra el tanque.

Cuando el indicador se acerca al nivel de vacío, se enciende la luz de combustible bajo. Queda un remanente de poco combustible, pero deberá llenarse pronto el tanque de combustible.



Estas son cuatro cosas que algunos usuarios preguntan. Ninguno de ellos muestra un problema con el indicador de combustible:

- En la estación de servicio, la bomba de combustible se apaga antes de que el medidor lea tanque lleno.
- Hay una pequeña diferencia de combustible al llenar hasta donde muestra el medidor. Por ejemplo, el medidor indicaba que el tanque estaba medio lleno, pero en realidad se requirió un poco más o un poco menos que medio tanque para rellenarlo.
- Éste se mueve un poco mientras se da vuelta en una esquina o se acelera.
- Le llevará unos segundos estabilizarse después de activar la ignición y vuelve a vacío cuando ésta se apaga.

### Manómetro (Sólo cuadro de nivel superior)

Vea el suplemento de Alto desempeño Camaro para información adicional.

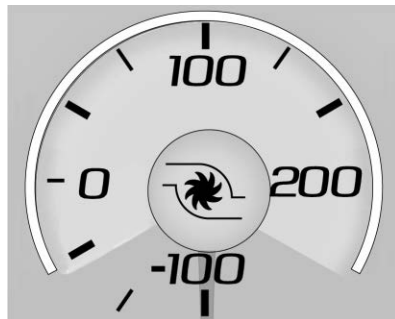

Métrico

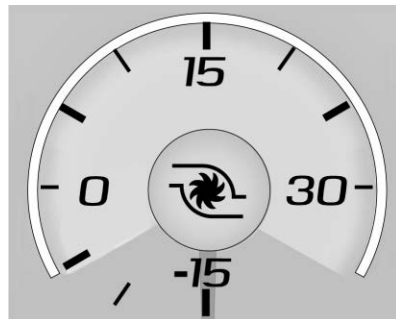

Inglés

Si está equipado, este medidor indica vacío durante aceleración ligera a moderada y refuerzo bajo aceleración más pesada.

Muestra el nivel de presión de aire en el múltiple de toma antes que entre a la cámara de combustión del motor.

El medidor se centra automáticamente en cero cada vez que se enciende el motor. El vacío o refuerzo real se muestra desde este punto cero. Los cambios en la presión ambiental, tales como

conducir en montañas y cambiar de clima, cambiarán ligeramente la lectura de cero.

### Indicador de presión de aceite del motor (Sólo cuadro de nivel superior)



Se muestra el tema métrico, estándar

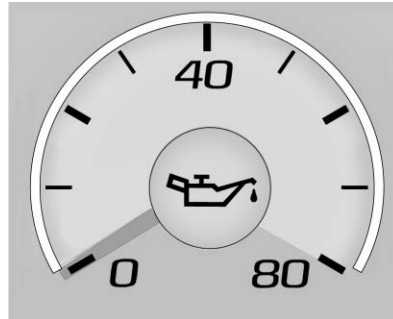

Se muestra el tema en inglés, estándar

El indicador de presión de aceite del motor muestra la presión en kPa (kilopascales) cuando el motor está en funcionamiento.

La presión del aceite puede variar dependiendo de la velocidad del motor, la temperatura exterior y la viscosidad del aceite.

En algunos modelos, la bomba del aceite variará la presión del aceite de motor de acuerdo con las necesidades del motor. La presión del aceite puede cambiar

rápido conforme la velocidad o carga del motor varíen. Esto es normal.

Si la luz de advertencia de presión del aceite o el mensaje de Centro de información del conductor (DIC) indican presión del aceite fuera del rango operativo normal, revise el aceite del vehículo tan pronto como sea posible. Vea *Aceite del Motor* ⇨ 276.

#### Precaución

La falta de mantenimiento adecuado al aceite del motor puede dañar al mismo. Conducir con el aceite de motor bajo también puede dañar el motor. Las reparaciones podrían no estar cubiertas por la garantía del vehículo. Revise el nivel de aceite lo antes posible. Añada aceite si se requiere, pero si el nivel de aceite está dentro del rango de funcionamiento y la presión del aceite aún sigue baja, lleve el

(Continúa)

**Precaución (Continúa)**

vehículo a servicio. Siga siempre el programa de mantenimiento para cambiar el aceite del motor.

**Indicador de temperatura del refrigerante del motor**

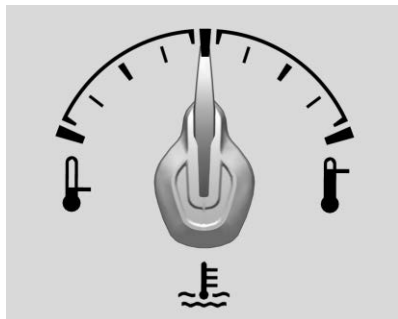

**Grupo de Nivel base métrico**

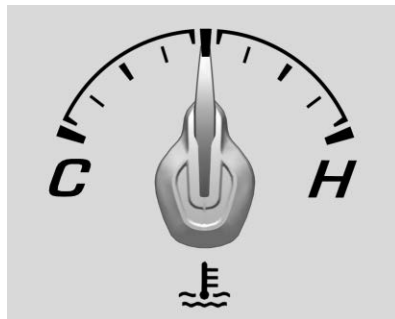

**Grupo de Nivel base inglés**

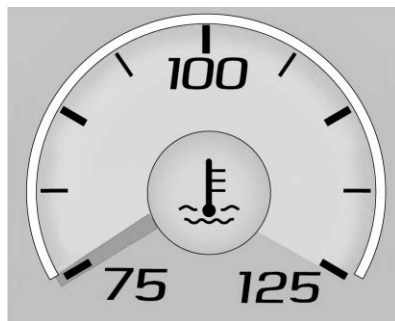

**Grupo de nivel superior métrico**



**Grupo de nivel superior inglés**

Ese indicador muestra la temperatura del refrigerante del motor.

Si la aguja del medidor se mueve al extremo superior, el motor está demasiado caliente.

Esta lectura indica lo mismo que luz de advertencia. Quiere decir que se ha sobrecalentado el refrigerante del motor. Si el vehículo ha estado operando en condiciones de conducción normales, salga del camino, detenga el vehículo y

apague el motor tan pronto como sea posible. Vea *Sobrecalentamiento del motor* ⇨ 290 para obtener más información.

## Medidor del voltímetro (Sólo cuadro de nivel superior)

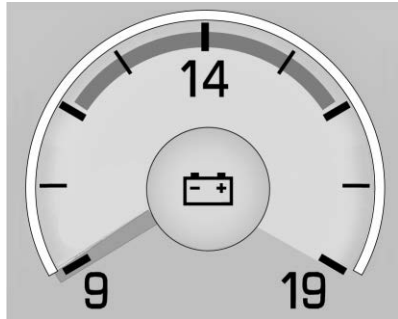

### Tema estándar

Cuando la ignición está encendida, este medidor indica el voltaje de la batería.

Cuando el motor está andando, este medidor muestra la condición del sistema de carga. El medidor puede cambiar de una lectura alta a una

baja, o de una baja a una alta. Esto es normal. Si el vehículo opera fuera del rango de operación normal, se enciende la luz del sistema de carga. Vea *Luz del sistema de carga* ⇨ 142.

Las lecturas fuera del rango de operación normal pueden también ocurrir cuando un gran número de accesorios eléctricos estén operando en el vehículo y el motor se deje en ralentí por un periodo prolongado. Esta condición es normal ya que el sistema de carga no puede proporcionar potencia completa con el motor en ralentí. Al subir las velocidades del motor, esta condición se debe corregir por si sola ya que las velocidades del motor más altas permiten que el sistema de carga cree potencia máxima.

El vehículo sólo puede conducirse por un periodo corto si las lecturas están fuera del rango de operación normal. Si el vehículo se debe conducir, apague todos los

accesorios, como el radio y el aire acondicionado, y desconecte todos los cargadores y accesorios.

Las lecturas fuera del rango de operación normal indican un posible problema en el sistema eléctrico. Lleve el vehículo a revisión lo más pronto posible.

## Recordatorios de cinturón de seguridad

### Luz de recordatorio del cinturón de seguridad del conductor

Hay una luz de recordatorio para el cinturón de seguridad del conductor en el grupo de instrumentos.



Al arrancar el vehículo, esta luz parpadea y se puede encender una campanilla para recordar al

conductor que abroche su cinturón de seguridad. Después la luz se queda prendida hasta que se abroche el cinturón. Este ciclo puede continuar varias veces si el conductor no abrocha su cinturón o si lo desabrocha mientras el vehículo está en movimiento.

Si el conductor tiene puesto el cinturón de seguridad, no se encenderá ni la luz ni el sonido.

### Luz de recordatorio del cinturón de seguridad del pasajero

Hay una luz de recordatorio del cinturón de seguridad del pasajero cerca del indicador de estado de la bolsa de aire del pasajero. Vea *Sistema de detección de pasajeros* ⇨ 91.



Al arrancar el vehículo, está luz parpadea y se puede encender una campanilla para recordar a los pasajeros que abrochen su cinturón de seguridad. Después la luz se queda prendida hasta que se abroche el cinturón. Este ciclo continúa varias veces si el pasajero no abrocha su cinturón o si lo desabrocha mientras el vehículo está en movimiento.

Si el pasajero tiene puesto el cinturón de seguridad, no se encenderá ni la campanilla ni el sonido.

La luz y la campanilla de recordatorio del cinturón de seguridad del pasajero delantero se pueden activar si se coloca algún objeto en el asiento, como un maletín, una bolsa de mano, una bolsa de víveres, una laptop u otro aparato electrónico. Para desactivar la luz y/o la campanilla de recordatorio, retire el objeto del asiento o abroche el cinturón de seguridad.

### Luz de disponibilidad de bolsa de aire (airbag)

Esta luz indica si existe algún problema eléctrico con el sistema de bolsas de aire. La revisión del sistema incluye el(los) sensor(es) de la bolsa de aire, el sistema de detección de pasajeros, los pretensores, los módulos de la bolsa de aire, el cableado, el sensor de golpes y el módulo de diagnóstico. Para obtener más información sobre el sistema de las bolsas de aire, vea *Sistema de bolsas de aire* ⇨ 83.



La luz de disponibilidad de bolsa de aire se enciende durante varios segundos al arrancar el vehículo. Si la luz no se enciende entonces, haga que la reparen de inmediato.

**⚠ Advertencia**

Si la luz permanece encendida después de prender el vehículo o se enciende mientras va conduciendo, significa que el sistema no está funcionando correctamente. Es posible que las bolsas de aire del vehículo no se inflen durante un choque o se pueden inflar sin ocurrir un choque. Para ayudar a evitar lesiones, lleve su vehículo a servicio de inmediato.

Si hay un problema con el sistema de la bolsa de aire, también se puede encender un mensaje en el Centro de información del conductor (DIC).

**Indicador de estatus de la bolsa de aire del pasajero**

El vehículo tiene un sistema de detección de pasajeros. Vea *Sistema de detección de pasajeros* ⇨ 91 para obtener información de

seguridad importante. La consola superior tiene un indicador de estado de la bolsa de aire del pasajero.

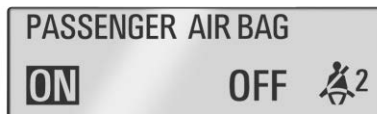
**Estados Unidos****Canadá y México**

Cuando se enciende el vehículo, el indicador de estatus de la bolsa de aire del pasajero se encenderá y se apagará, o los símbolos para encendido y apagado, durante varios segundos como parte de una revisión al sistema. Entonces, después de varios segundos, el indicador de estado se iluminará en ON (Activo) o OFF (Inactivo), o ya

sea el símbolo de encendido o apagado, para informarle el estado de la bolsa de aire delantera del pasajero exterior delantero y la bolsa de aire para las rodillas.

Si se enciende la palabra ON (Activo) o el símbolo de encendido en el indicador, significa que la bolsa de aire delantera del pasajero exterior y la bolsa para las rodillas del pasajero tienen permitido inflarse.

Si se enciende la palabra OFF (apagado) o el símbolo off (apagado) en el indicador de estado de la bolsa de aire del pasajero, significa que el sistema de detección de pasajeros desactivó la bolsa de aire exterior y bolsa de aire de rodilla del pasajero.

Si, después de varios segundos, ambos indicadores de estado permanecen encendidos, o si no se enciende ninguna luz, puede haber un problema con las luces o con el sistema de detección de pasajeros. Llévelo a servicio con su distribuidor.

### Advertencia

Si la luz de mantenimiento de la bolsa de aire se enciende y permanece encendida, significa que algo puede estar mal con el sistema de bolsa de aire. Para ayudar a evitar lesiones para usted mismo u otros, pida que se realice el servicio al vehículo de inmediato. Vea *Luz de disponibilidad de bolsa de aire (airbag)* ⇨ 140 para obtener más información, incluyendo información importante de seguridad.

### Luz del sistema de carga

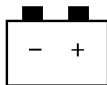

La luz del sistema de carga se enciende brevemente cuando se activa la ignición, pero el motor no

está funcionando, como verificación para demostrar que la luz funciona. La luz se apaga al arrancar el motor. Si no lo está, lleve el vehículo a servicio con su distribuidor.

Si la luz permanece encendida, o si se enciende mientras conduce, puede haber un problema con el sistema de carga eléctrico. Pida a su distribuidor que lo revise. Si conduce mientras esta luz está encendida se puede descargar la batería.

Cuando se enciende la luz, el Centro de información del conductor (DIC) despliega también un mensaje.

Si se va a conducir una distancia pequeña con la luz encendida, asegúrese de apagar todos los accesorios, como el radio y el aire acondicionado.

### Indicador de falla

Esta luz es parte del sistema de diagnóstico a bordo de control de emisiones del vehículo. Si esta luz

está encendida mientras el motor está en operación, se detectó una falla y el vehículo puede requerir servicio. La luz debe encenderse para mostrar que está funcionando cuando la ignición está en Modo de servicio. Vea *Posiciones del encendido* ⇨ 215.



Con frecuencia las fallas son indicadas por el sistema antes de que cualquier problema sea perceptible. Estar al tanto de la luz y buscar servicio oportunamente cuando se encienda puede prevenir daño.

### Precaución

Si el vehículo se conduce continuamente con esta luz encendida, puede ser que

(Continúa)

**Precaución (Continúa)**

tampoco trabaje el sistema de control de emisiones, la economía de combustible puede ser más baja, y puede ser que el vehículo no marche suavemente. Esto puede generar reparaciones costosas que posiblemente no cubra la garantía del vehículo.

**Precaución**

Modificaciones al motor, transmisión, escape, admisión, o sistema de combustible, o el uso de llantas de reemplazo que no cumplan las especificaciones de la llanta original, pueden causar que esta luz se encienda. Esto puede generar reparaciones costosas no cubiertas por la garantía del vehículo. Esto también podría afectar la capacidad del vehículo de pasar

(Continúa)

**Precaución (Continúa)**

una prueba de Inspección/ mantenimiento de emisiones. Vea *Accesorios y modificaciones* ⇨ 268.

**Si la luz está parpadeando** : Se detectó una falla que podría dañar el sistema de control de emisiones e incrementar las emisiones del vehículo. Puede ser necesario realizar un diagnóstico y el servicio.

Para ayudar a prevenir daño, reduzca la velocidad del vehículo y evite aceleraciones pesadas y pendientes cuesta arriba.

Si la luz continúa parpadeando, encuentre un lugar seguro para estacionarse. Apague el vehículo y espere al menos 10 segundos antes de volver a encender el motor. Si la luz sigue parpadeando, siga las guías anteriores y lleve el vehículo a servicio con su distribuidor lo más pronto posible.

**Si la luz se enciende y permanece fija** : Se detectó una falla. Puede ser necesario realizar un diagnóstico y el servicio.

Revise lo siguiente:

- Si se ha añadido combustible al vehículo usando el adaptador de embudo sin tapa, asegúrese de que se haya removido. Consulte "Llenado del tanque con una lata portátil de gasolina" bajo *Llenado del tanque* ⇨ 261. El sistema de diagnóstico puede detectar si el adaptador se ha dejado instalado en el vehículo, permitiendo que el combustible se evapore a la atmósfera. Algunos viajes con el adaptador removido puede apagar la luz.
- Combustible de baja calidad puede causar la operación ineficiente del motor y capacidad de conducción deficiente, que puede desaparecer una vez que el motor se caliente. Si esto ocurre, cambie la marca de combustible. Puede necesitar al menos un tanque lleno del combustible adecuado para que



se apague la luz. Vea *Combustible recomendado (Motor 3.6L V6)* ⇨ 259 o *Combustible recomendado (Motor Turbo 2.0L L4 y motor 6.2L V8)* ⇨ 259 o *Combustible recomendado (Motor súper cargado 6.2L V8)* ⇨ 260.

Si la luz permanece encendida, visite a su distribuidor.

### Verificación de emisiones y Programas de mantenimiento

Si el vehículo requiere una prueba de Inspección/mantenimiento de emisiones, el equipo de prueba probablemente se conectará al Conector de enlace de datos (DLC) del vehículo.

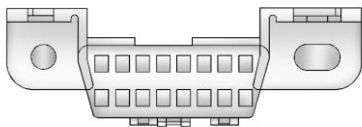

El DLC está debajo del tablero de instrumentos del lado izquierdo del volante. Conectar dispositivos que

no se utilicen para realizar una Inspección de emisiones/Prueba de mantenimiento o para dar servicio al vehículo puede afectar la operación del vehículo. Vea *Equipo eléctrico añadido* ⇨ 264. Visite a su distribuidor si necesita asistencia.

Es posible que el vehículo no supere la verificación si:

- La luz está encendida cuando el motor está en operación.
- La luz no se enciende cuando la ignición está en Modo de servicio.
- Los sistemas de control de emisiones críticos no se diagnosticaron completamente. Si esto sucede, el vehículo no estaría listo para inspección y podría requerir varios días de conducción de rutina antes que el sistema esté listo para inspección. Esto puede suceder si la batería de 12 voltios se reemplazó o descargó recientemente, o si se dio servicio recientemente al vehículo.

Consulte a su distribuidor si el vehículo no pasa o no puede estar listo para la prueba.

### Luz de advertencia del sistema de frenos

El sistema de frenos del vehículo está compuesto de dos circuitos hidráulicos. Si uno de los circuitos no funciona, el otro circuito puede seguir trabajando para detener el vehículo. Ambos circuitos necesitan estar trabajando para obtener un rendimiento normal de los frenos.

Si la luz de advertencia se enciende, hay un problema en los frenos. Lleve a revisar el sistema de frenos de inmediato.



**BRAKE**

**Métrico**

**Inglés**

Esta luz se debe encender brevemente al arrancar el motor. Si no se enciende, arrégla y así estará lista para advertirle si hay un problema.

Si la luz se enciende y permanece encendida, existe un problema del freno.

### Advertencia

Es posible que el sistema de frenos no esté funcionando correctamente si la luz de advertencia se enciende. Si conduce con la luz de advertencia del sistema de frenos encendida puede provocar un accidente. Si la luz sigue encendida después de detener cuidadosamente el vehículo a un lado de la carretera, remólo para llevarlo a servicio.

## Luz de freno eléctrico de estacionamiento



PARK

Métrico

Sistema inglés

Esta luz se enciende cuando se aplica el freno de estacionamiento. Si la luz sigue parpadeando después de soltar el freno de estacionamiento, o mientras conduce, hay un problema en dicho sistema de frenos. Asimismo puede visualizarse un mensaje en el centro de información del conductor (DIC).

Si la luz no se enciende, o permanece intermitente, consulte a su distribuidor.

## Luz Service Electric Parking Brake (Dé servicio al freno eléctrico de estacionamiento)



La luz del freno de estacionamiento eléctrico de servicio debe encenderse brevemente cuando arranque el vehículo. Si no se enciende, lleve el vehículo a servicio con su distribuidor.

Si esta luz permanece encendida, hay un problema con un sistema en el vehículo que está causando que el sistema de frenos de estacionamiento funcione a un nivel reducido. El vehículo se puede seguir conduciendo, pero se debe llevar con el distribuidor lo antes posible. Vea *Freno eléctrico de estacionamiento* ⇨ 235. Asimismo

puede visualizarse un mensaje en el centro de información del conductor (DIC).

### Luz de advertencia del sistema de frenos antibloqueo (ABS)



Esta luz se enciende brevemente cuando se arranca el motor.

Si no se enciende, arrégla y así estará lista para advertir si hay un problema.

Si la luz se enciende mientras conduce, deténgase tan pronto sea seguro y apague el vehículo. Luego arranque de nuevo el motor para reiniciar el sistema. Si la luz del ABS permanece encendida, o si se vuelve a encender mientras

conduce, el vehículo necesita servicio. Es posible que escuche un sonido cuando la luz se quede fija.

Si la luz ABS es la única encendida, el vehículo tiene frenos normales, pero el sistema antibloqueo no está en funcionamiento.

Si tanto la luz ABS como la luz de advertencia del sistema de frenos están encendidas, el sistema de frenado antibloqueo y existe un problema con los frenos normales. Llévelo a servicio con su distribuidor.

Vea *Luz de advertencia del sistema de frenos* ⇨ 144.

### Indicador de vehículo al frente



Si está equipado, este indicador se mostrará en color verde cuando se detecta un vehículo que va delante y ámbar cuando se está siguiendo a un vehículo delante demasiado cerca.

Vea *Sistema de alerta de choque de frente (FCA)* ⇨ 254.

### Luz de tracción apagada



Esta luz se enciende brevemente cuando arranca el motor. Si no lo está, lleve el vehículo a servicio con su distribuidor. Si el sistema funciona normalmente, la luz indicadora se apagará.

La luz de tracción apagada se enciende cuando el Sistema de control de tracción (TCS) se apaga presionando y liberando el botón TCS/StabiliTrak/ESC.

Esta luz y la luz StabiliTrak/ESC apagado se encienden cuando StabiliTrak/Control electrónico de estabilidad (ESC) se apaga.

Si el sistema TCS está inactivo, el derrape de las ruedas no está limitado. Ajuste la conducción como sea necesario.

Vea *Control de tracción/Control electrónico de estabilidad* ⇨ 238.

### Luz StabiliTrak Off (StabiliTrak apagado)



Esta luz se enciende brevemente cuando arranca el motor. Si no lo está, lleve el vehículo a servicio con su distribuidor.

Esta luz se enciende cuando se apaga el sistema StabiliTrak/control electrónico de estabilidad (ESC). Si

StabiliTrak/ESC está apagado, el sistema de control de tracción (TCS) también se apagará.

Si StabiliTrak/ESC y TCS están apagados, el sistema no ayuda en el control del vehículo. Encienda los sistemas TCS y StabiliTrak/ESC y la luz de advertencia se apaga.

Vea *Control de tracción/Control electrónico de estabilidad* ⇨ 238.

### Luz del Sistema de Control de Tracción (TCS)/StabiliTrak



Esta luz se enciende brevemente cuando se arranca el motor.

Si no se enciende, lleve el vehículo a servicio con su distribuidor. Si el sistema funciona normalmente, la luz indicadora se apagará.

Si la luz se enciende y no parpadea, el TCS y potencialmente el sistema StabiliTrak/ESC se han desactivado. Se puede mostrar un mensaje del Centro de información del conductor (DIC). Revise los mensajes del DIC para determinar cuáles características están sin funcionar y si el vehículo requiere servicio.

Si la luz está encendida y parpadeando, los sistemas TCS y/o StabiliTrak/ESC están funcionando activamente.

Vea *Control de tracción/Control electrónico de estabilidad* ⇨ 238.

### Luz de presión de llantas



Esta luz se enciende por un momento al arrancar el motor en los vehículos con el Sistema de monitoreo de presión de llantas

(TPMS). Brinda información sobre la presión de llantas y el sistema TPMS.

### **Cuando la luz se enciende y permanece fija**

Esto indica que una o más llantas tienen poco aire.

También aparece un mensaje de presión de llantas en el Centro de información del conductor (DIC). Deténgase lo antes posible e infle las llantas a la presión que se muestra en la etiqueta de información de llantas y carga. Vea *Presión de llantas* ⇨ 321.

### **Cuando la luz parpadea primero y después permanece fija**

Si la luz enciende de manera intermitente durante aproximadamente un minuto y después queda encendida, puede haber un problema con el TPMS. Si el problema no se corrige, la luz se encenderá en cada ciclo de encendido. Vea *Funcionamiento del sistema de monitoreo de presión de las llantas* ⇨ 324.

## **Luz de la presión de aceite del motor**

### **Precaución**

La falta de mantenimiento adecuado al aceite del motor puede dañar al mismo. Conducir con el aceite de motor bajo también puede dañar el motor. Las reparaciones podrían no estar cubiertas por la garantía del vehículo. Revise el nivel de aceite lo antes posible. Añada aceite si se requiere, pero si el nivel de aceite está dentro del rango de funcionamiento y la presión del aceite aún sigue baja, lleve el vehículo a servicio. Siga siempre el programa de mantenimiento para cambiar el aceite del motor.



Esta luz se debe encender brevemente cuando se arranca el motor. Si no se enciende, lleve el vehículo a servicio con su distribuidor.

Si la luz se enciende y permanece así, significa que el aceite no está fluyendo a través del motor correctamente. El vehículo puede tener poco aceite y puede tener otros problemas del sistema. Visite a su distribuidor.

## **Luz de advertencia de combustible bajo**



Esta luz está cerca del indicador de combustible y se enciende brevemente cuando se enciende la ignición como una revisión para mostrar que está funcionando.

También se enciende cuando el tanque de combustible tiene poco combustible. La luz se apaga cuando se agrega combustible. Si esto no sucede, lleve el vehículo a servicio.

## Luz de seguridad



La luz de seguridad se debe encender por un momento cuando se enciende el motor. Si no se enciende, lleve el vehículo a servicio con su distribuidor. Si el sistema funciona normalmente, la luz indicadora se apagará.

Si la luz se enciende y el vehículo no enciende, puede haber un problema con el sistema de disuasión de robo. Vea *Funcionamiento del inmovilizador* ⇨ 47.

## Luz indicadora de luces altas encendidas



Esta luz se enciende cuando las luces altas están en uso.

Vea *Cambiador de luces altas/bajas, faros* ⇨ 167.

## Aviso de luces encendidas



Esta luz se enciende cuando las luces exteriores están en uso. Vea *Controles de Lámparas Exteriores* ⇨ 166.

## Luz control de velocidad constante



La luz de control crucero es blanca cuando el control crucero está encendido y listo, y se vuelve verde cuando el control crucero se establece y está activo.

Se apaga cuando éste se desactiva.  
Vea *Control de velocidad constante*  
⇨ 247.

### Luz pta entreatb



Esta luz se enciende cuando se abre o cuando no está bien cerrada una puerta. Antes de conducir, revise si todas las puertas están cerradas adecuadamente.

## Pantallas de información

### Centro de información del conductor (DIC)

Las pantallas del centro de información del conductor se muestran en el centro del grupo de instrumentos en la aplicación de información. Vea *Cuadro de instrumentos* ⇨ 130. La aplicación de información sólo está disponible cuando la ignición está encendida. La pantalla muestra el estado de muchos sistemas del vehículo. Los controles para el DIC están en el control del lado derecho del volante de dirección.

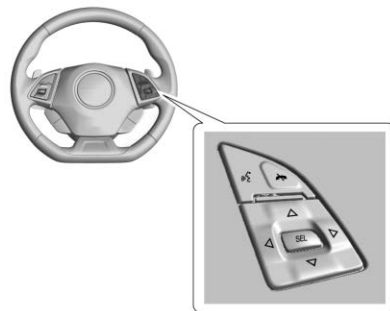

- △ ○ ▽ : Presione para moverse hacia arriba o abajo en una lista.
- ◀ ○ ▶ : Presione ◀ para abrir menús de las aplicaciones en la izquierda. Presione ▶ para abrir menús de interacción en la derecha.
- SEL** : Presione para seleccionar un elemento del menú. Presione sin soltar para restablecer los valores en ciertas pantallas.

## Páginas de información del DIC

La siguiente es la lista de todas las posibles pantallas de información del DIC. Dependiendo del vehículo, algunas pueden no estar disponibles. Algunos elementos podrían no encenderse de manera predeterminada, pero podrían activarse utilizando la aplicación de Opciones.

**Velocidad actual** : Muestra la velocidad del vehículo ya sea en kilómetros por hora (km/h) o en millas por hora (mph).

**Viaje A o B/Economía promedio de combustible** : Viaje muestra la distancia recorrida actual, ya sea en kilómetros (km) o millas (mi), desde la última vez que se reinició el odómetro de viaje. Se puede restablecer el odómetro de viaje presionando sin soltar SEL (seleccionar) mientras esta pantalla está activa.

La Economía promedio de combustible muestra los litros promedio aproximados por cada

100 kilómetros (L/100 km) o millas por galón (mpg). Este número se calcula en base a la cantidad de L/100 km (mpg) registrada desde la última vez que se reinició este elemento del menú. Este número refleja sólo la economía de combustible promedio aproximada que el vehículo tiene ahora mismo, cambiará a medida que cambien las condiciones de manejo. Se puede restablecer la Economía promedio del combustible presionando sin soltar SEL (seleccionar) mientras esta pantalla está activa.

Velocidad promedio: Muestra la velocidad promedio del vehículo en kilómetros por hora (km/h) o en millas por hora (mph). Este promedio se calcula en base a las diferentes velocidades del vehículo que se registran desde la última vez que se reinició el valor. Se puede restablecer la velocidad promedio presionando sin soltar SEL (seleccionar) mientras esta pantalla está activa.

**Rango de combustible (Grupo base)** : Rango del combustible muestra la distancia aproximada que se puede conducir el vehículo sin reabastecer combustible. Se visualizará LOW cuando el vehículo esté bajo en combustible. El estimado de rango de combustible se basa en un promedio de la economía de combustible del vehículo en la historia reciente y la cantidad de combustible que resta en el tanque.

**Información de combustible (Grupo base) o Rango de combustible/Economía instantánea de combustible (Grupo de nivel superior)** : Rango del combustible muestra la distancia aproximada que se puede conducir el vehículo sin reabastecer combustible. Se visualizará LOW cuando el vehículo esté bajo en combustible. El estimado de rango de combustible se basa en un promedio de la economía de combustible del vehículo en la historia reciente y la cantidad de combustible que resta en el tanque.



Economía instantánea de combustible indica la economía actual de combustible tanto en litros por 100 kilómetros (L/100 km) o en millas por galón (mpg). Este número refleja sólo la economía de combustible aproximada que el vehículo tiene ahora mismo y cambia frecuentemente conforme cambien las condiciones de manejo.

Esta pantalla también puede mostrar el número de cilindros con los cuales el vehículo está funcionando. *Vea Administración activa de combustible* ⇨ 223.

**Economía de combustible últimos XXX** : Muestra la economía promedio de combustible durante una cantidad establecida de kilómetros o millas.

**Velocidad promedio** : Muestra la velocidad promedio del vehículo en kilómetros por hora (km/h) o en millas por hora (mph). Este promedio se calcula en base a las diferentes velocidades del vehículo que se registran desde la última vez que se reinició el valor. Se puede restablecer la velocidad promedio

presionando sin soltar SEL (seleccionar) mientras esta pantalla está activa.

**Temporizador** : Esta visualización se puede usar como temporizador. Para iniciar/detener el temporizador, presione ▷ mientras esta pantalla esté activa y luego SEL (Seleccionar) para iniciar/detener el temporizador. La pantalla mostrará la cantidad de tiempo que ha transcurrido desde el último reinicio del temporizador. Para iniciar el temporizador a cero, presione y sostenga SEL (Seleccionar) o use ▷ para obtener acceso al menú mientras esta pantalla esté activa.

**Vida útil del aceite** : Muestra un estimado de la vida útil restante del aceite. Si se despliega VIDA RESTANTE DEL ACEITE 99%, significa que al aceite le queda un 99% de su vida útil.

Cuando la duración del aceite restante está baja, el mensaje CAMBIAR PRONTO EL ACEITE DE MOTOR aparecerá en la pantalla. Se debe cambiar el aceite lo más

pronto posible. *Vea Aceite del Motor* ⇨ 276. Además del Sistema de duración del aceite del motor que monitorea la duración del aceite, se recomienda mantenimiento adicional. *Vea Programa de mantenimiento* ⇨ 366.

La pantalla de vida restante de aceite se debe restablecer después de cada cambio de aceite. No se reiniciará sólo. Tenga cuidado de no reiniciar la pantalla de vida del aceite accidentalmente cuando el aceite no se cambie. No se podrá restablecer con precisión hasta el próximo cambio de aceite. Para reiniciar el Sistema de duración del aceite del motor, presione sin soltar SEL (Seleccionar) por varios segundos mientras que la pantalla de Vida del aceite está activa. *Vea Sistema de duración del aceite del motor* ⇨ 280.

**Vida de filtro de aire** : Si está equipado, muestra un estimado de la vida útil restante del filtro de aire del motor y el estado del sistema. La vida de filtro de aire del motor de 95% significa que queda el 95% de

la vida del filtro de aire actual. Los mensajes se mostrarán en base a la vida del filtro de aire del motor y el estado del sistema. Cuando se muestre el mensaje REPLACE AT NEXT OIL CHANGE (Reemplazar en siguiente cambio de aceite), el filtro de aire del motor se debe reemplazar al momento del siguiente cambio de aceite. Cuando se muestre el mensaje REPLACE NOW (Reemplazar ahora), el filtro de aire del motor se debe reemplazar tan pronto como sea posible.

La pantalla de Vida de filtro de aire se debe restablecer después del reemplazo del filtro de aire del motor. Para restablecer, consulte *Sistema de vida de filtro de aire del motor (Sólo motores 2.0L LTG y 3.6L LGX)* ⇨ 282.

**Horas del motor :** Si está equipado, muestra el número total de horas que el motor ha funcionado.

**Temperatura del refrigerante :**

Muestra la temperatura del refrigerante en grados Centígrados (°C) o en grados Fahrenheit (°F).

**Presión de llantas :** Muestra las presiones aproximadas para las cuatro llantas. La presión de llantas se presenta ya sea en unidades de kilopascal (kPa) o en libras por pulgada cuadrada (psi). Si la presión está baja, el valor de dicha llanta se muestra en ámbar. Vea *Sistema de monitoreo de presión de las llantas* ⇨ 323 y *Funcionamiento del sistema de monitoreo de presión de las llantas* ⇨ 324.

**Voltaje de la batería :** Muestra el voltaje actual de la batería. El voltaje puede fluctuar mientras observa esta información en el DIC. Esto es normal.







**Límite de velocidad (Grupo de nivel superior) :** Muestra información de señales, proveniente de una base de datos de carreteras en la navegación a bordo.

**Temperatura de aceite (Grupo base) :**

Muestra la temperatura actual del aceite en grados Centígrados (°C) o en grados Fahrenheit (°F). Esta pantalla está disponible en la aplicación de Desempeño en el grupo de nivel superior.

**Presión de aceite (Grupo base) :** Muestra la presión actual de aceite en kilopascales (kPa) o en libras por pulgada cuadrada (psi). Esta pantalla está disponible en la aplicación de Desempeño en el grupo de nivel superior.

**Temporizador de Desempeño**

**(Grupo base) :** Presione  cuando se muestra Temporizador de rendimiento para entrar al menú. Presione  mientras esté resaltado Establecer la velocidad de inicio, luego use  o  para introducir la velocidad de inicio. Presione SEL (seleccionar) para guardar. Presione  mientras esté resaltado Establecer la velocidad final, luego use  o  para introducir la velocidad final. Presione SEL

(seleccionar) para guardar. Después que se han introducido velocidades de inicio y final, presione  para establecer la pantalla deportiva a las velocidades establecidas y el temporizador de rendimiento está listo para usarse. En la siguiente aceleración, el temporizador de rendimiento grabará el tiempo. Para restablecer el temporizador, resalte Restablecer en el menú del temporizador de desempeño y presione SEL. Esta pantalla está disponible en la aplicación de Desempeño en el grupo de nivel superior.

**Temporizador de vuelta (Grupo base)** : Use para iniciar, detener, o restablecer el temporizador de vuelta. Se mostrará un icono de un cronómetro cuando se active el cronómetro de vuelta. Presione SEL (seleccionar) mientras esté activa la página del cronómetro de vuelta para empezar el cronómetro. Si el cronómetro de vuelta está activo, presionar SEL (seleccionar) en cualquier página detendrá el cronómetro de vuelta actual y

comenzará una nueva vuelta. También, si presiona y sostiene SEL (seleccionar) en cualquier página se detendrá el cronómetro de vuelta. Esta pantalla está disponible en la aplicación de Desempeño en el grupo de nivel superior.

**Fuerza G (Grupo base)** : Le da al conductor una indicación del rendimiento del vehículo en las curvas. Se muestra la fuerza G en el centro del DIC como un valor numérico. Esta pantalla está disponible en la aplicación de Desempeño en el grupo de nivel superior.

**Temperatura de fluido de la transmisión (Grupo base)** : Muestra la temperatura del fluido de transmisión en grados Celsius (°C) o grados Fahrenheit (°F). Esta pantalla está disponible en la aplicación de Desempeño en el grupo de nivel superior.

**Vacío** : No muestra información.

## Pantalla superior (HUD)

### Advertencia

Si la imagen del HUD es muy brillante o está muy alta en su campo de visión, puede tomarle más tiempo ver las cosas cuando esté oscuro afuera. Asegúrese de mantener la imagen del HUD atenuada y baja en su campo de visión.

Si está equipado con pantalla transparente (HUD), alguna de la información relativa a la operación del vehículo se proyecta en el parabrisas.

La información del HUD aparece como una imagen enfocada hacia el frente del vehículo.

### Precaución

Si intenta utilizar la imagen HUD como ayuda para estacionamiento, puede calcular mal la distancia y dañar su vehículo. No use la imagen del HUD como ayuda para estacionamiento.

Se puede visualizar la información de HUD en varios idiomas. La lectura del velocímetro y otros valores numéricos se pueden mostrar ya sea en unidades inglesas o métricas.

El lenguaje que se proyecta en la información de HUD se puede cambiar. La lectura del velocímetro y otros valores numéricos se pueden mostrar ya sea en unidades inglesas o métricas.

La selección del idioma se cambia se cambia por medio del radio y las unidades de medida se cambian por medio del grupo de instrumentos.

Consulte "Configuración" en el Manual de infoentretenimiento y "Opciones" en *Cuadro de instrumentos* ⇨ 130.

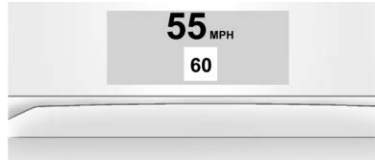

### Pantalla HUD en el parabrisas

HUD puede proyectar diferentes alertas e información para vehículos equipados con estas características:

- Velocidad
- Audio
- Teléfono
- Navegación
- Rendimiento
- Mensajes del vehículo



El control del HUD está a la izquierda del volante.

Para ajustar la imagen de HUD:

1. Ajuste el asiento del conductor.
2. Arranque el motor.
3. Use las configuraciones siguientes para ajustar el HUD.

**HUD** : Oprima o levante para centrar la imagen del HUD. La imagen del HUD sólo se puede ajustar hacia arriba y hacia abajo, no de lado a lado.

**INFO** : Presione para seleccionar la vista de la pantalla. Cada presión cambiará la vista de la pantalla.

±☀ : Levante sin soltar para iluminar la pantalla. Oprima sin soltar para atenuar la luz de la pantalla. Mantenga presionado para apagar la pantalla.

La imagen HUD automáticamente bajará y subirá su brillo para compensar la iluminación exterior. El control de brillo del HUD también puede ajustarse según se requiera.

La imagen del HUD puede encenderse temporalmente dependiendo del ángulo y posición de la luz solar en la pantalla HUD. Esto es normal.

Los lentes de sol polarizados podrían hacer que la imagen del HUD sea más difícil de ver.

### Opción de rotación de pantalla superior (HUD)

La vista principal de rotación del HUD está ubicada en el menú de opciones. Desde el menú principal, presione ▷ para entrar al modo de ajuste. Presione △ para sentido contrario a las manecillas del reloj y

▽ para sentido de las manecillas del reloj. Presione SEL para guardar y ◀ para cancelar y salir.

### Vistas de HUD

Hay cuatro vistas en HUD. Alguna información del vehículo y mensajes o alertas pueden mostrarse en cualquiera de las vistas.



Métrico



Inglés

**Vista de velocidad :** Muestra la velocidad digital (en unidades inglesas o métricas), Límite de velocidad junto con Indicadores

tales como Vehículo al frente, Advertencia de desvío de carril/ Asistencia de conservación de carril, Control de velocidad constante adaptativo y Ajuste de velocidad.



Métrico



Inglés

**Vista de audio/teléfono :** Muestra la velocidad digital, indicadores de la vista de velocidad junto con información de audio/teléfono.

Todas las vistas HUD podrían mostrar brevemente información de audio cuando se utilizan los

controles al volante para ajustar la configuración de audio que aparece en el grupo de instrumentos.

Las llamadas entrantes que aparecen en el grupo de instrumentos también podrían mostrarse en cualquier vista HUD.



Métrico

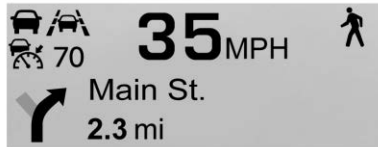

Inglés

**Vista de navegación :** Muestra la velocidad digital, indicadores de la vista de velocidad junto con información de Navegación Paso a Paso en algunos vehículos. Cuando

las instrucciones de navegación no están activas, se muestra la dirección de la brújula.

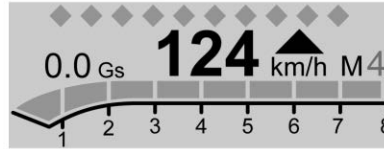

Métrico

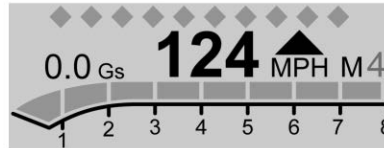

Inglés

**Vista de desempeño :** Muestra la velocidad digital, indicadores de la vista de velocidad junto con indicadores de lectura de rpm, posiciones de la transmisión, indicador de cambio de velocidad (si está equipado), Posición de luz de sincronización de cambio (si esta equipado), y aceleración lateral (G).

Si está equipado, las luces de sincronización de velocidad en la parte superior de la pantalla aparecerán con incrementos en rpm del motor. Las filas de luces se acercan conforme se aproxima al punto de cambio. Cambie la transmisión antes que las luces se junten en la pantalla. Cambie inmediatamente si las luces están parpadeando. Vea *Modo manual* ⇨ 228 o *Transmisión manual* ⇨ 231.

### Cuidado del HUD

Limpie el interior del parabrisas según sea necesario para eliminar toda suciedad que pueda reducir la nitidez o claridad de la imagen del HUD.

Limpie el lente de HUD con un paño suave impregnado con limpiavidrios. Limpie el lente suavemente, luego seque.

### Solución de problemas de pantalla transparente (HUD)

Si no puede ver la imagen del HUD cuando la ignición está encendida, revise que:

- Nada esté cubriendo los lentes de la pantalla transparente (HUD).
- El brillo de la pantalla transparente (HUD) no es demasiado atenuado o demasiado brillante.
- La HUD está ajustada a la altura apropiada.
- No se usan lentes oscuros polarizados.
- El parabrisas y los lentes de la pantalla transparente (HUD) están limpios.

Si la imagen del HUD no es correcta, contacte a su distribuidor.

El parabrisas es parte del sistema de la pantalla transparente (HUD). Vea *Reemplazo del parabrisas*

⇨ 298.

### Mensajes del vehículo

Los mensajes que se muestran en el DIC indican el estado del vehículo o que pueden ser necesarias algunas acciones para corregir una condición. Pueden aparecer mensajes múltiples, uno tras otro.

Los mensajes que no requieren acción inmediata se pueden aceptar y borrar presionando SEL (Seleccionar). Los mensajes que requieren acción inmediata no se pueden borrar hasta que se realice la acción necesaria.

Todos los mensajes se deben tomar en serio; borrar el mensaje no corregirá el problema.

Si aparece el mensaje SERVICE (Dé servicio), consulte a su distribuidor.

Siga las instrucciones proporcionadas en los mensajes. el sistema muestra mensajes respecto a los siguientes temas:

- Mensajes de servicio

- Niveles de fluido
- Seguridad del vehículo
- Frenos
- Dirección
- Sistemas de control de recorrido
- Sistemas de asistencia al conductor
- Control de velocidad constante
- Iluminación y reemplazo de focos
- Sistemas de limpia/lavaparabrisas
- Puertas y ventanas
- Cinturones de seguridad
- Sistemas de bolsa de aire
- Motor y Transmisión
- Presión de llantas
- Vida de filtro de aire del motor
- Batería

## Mensajes de potencia del motor

### POTENCIA DE MOTOR REDUCIDA

Este mensaje aparece cuando se reduce la potencia de impulso del vehículo. Una reducción en la potencia de impulso puede afectar la capacidad de aceleración del vehículo. Si este mensaje se enciende, pero no se observa reducción en el desempeño, siga su camino. El desempeño se puede reducir la próxima vez que conduzca el vehículo. El vehículo se puede conducir mientras esté encendido este mensaje, pero la aceleración y la velocidad máximas pueden ser limitadas. Siempre que este mensaje permanezca encendido, o que se proyecte repetidamente, debe llevar el vehículo con el distribuidor para darle servicio lo más pronto posible.

## Mensajes de velocidad del vehículo.

### VELOC. LIMITADA A XXX KM/H (MPH)

Este mensaje muestra que la velocidad del vehículo se ha limitado a la velocidad mostrada. La velocidad limitada es una protección para varios sistemas de impulso y del vehículo, tales como lubricación, térmicos, suspensión, Conductor adolescente si está equipado, o llantas.

## Personalización del vehículo

Las siguientes son todas las funciones de personalización posibles del vehículo. Dependiendo del vehículo, algunas pueden no estar disponibles.

Para características y funciones del Sistema, Apps, y personales, vea "Configuración" en el manual de infoentretenimiento.

Para tener acceso al menú de personalización del vehículo:

1. Toque el icono Configuración en la Página de Inicio de la pantalla de Infoentretenimiento.
2. Toque Vehículo para mostrar una lista de opciones disponibles.
3. Toque para seleccionar el ajuste de la función deseada.
4. Toque  o | para apagar o encender la característica.



5. Toque **X** para ir al nivel superior del menú Configuración.

El menú puede contener lo siguiente:

### Modo de Manejo

Toque y se puede proyectar lo siguiente:

- Sonido de motor
- Dirección
- Suspensión

### Sonido de motor

Toque Sonido de motor, y después elija a partir de las opciones disponibles. Vea *Control de modo del conductor* ⇨ 240.

### Dirección

Toque Dirección, y después elija a partir de las opciones disponibles. Vea *Control de modo del conductor* ⇨ 240.

### Suspensión

Toque Suspensión, y después elija a partir de las opciones disponibles. Vea *Control de modo del conductor* ⇨ 240.

### Clima y calidad de aire

Toque y se puede proyectar lo siguiente:

- Velocidad automática de ventilador
- Enfriamiento automático de asientos
- Calefacción Automática de Asientos
- Desempañador automático
- Desempañador automático trasero

### Velocidad automática de ventilador

Esta función establecerá la velocidad del ventilador automático.

Toque Baja, Media, o Alta.

### Enfriamiento automático de asientos

Cuando está activada, esta función automáticamente activará los asientos con ventilación al nivel requerido por la temperatura interior. Vea *Asientos delanteros con calefacción y ventilación* ⇨ 72.

Toque Desactivado o Activado.

### Calefacción Automática de Asientos

Este ajuste enciende y regula automáticamente los asientos con calefacción cuando la temperatura de la cabina es demasiado fría. Los asientos con calefacción automática se pueden apagar utilizando los botones de asientos con calefacción en la consola central. Vea *Asientos delanteros con calefacción y ventilación* ⇨ 72.

Toque Off (apagado) u On (encendido).



### Desempañador automático

Cuando se enciende y se detecta alta humedad, el sistema de control de clima puede ajustar al suministro

de aire externo y encender el aire acondicionado o la calefacción. La velocidad del ventilador puede incrementarse ligeramente para evitar empañamiento. Cuando ya no se detecte alta humedad, el sistema regresará a su operación anterior.

Toque Desactivado o Activado.

### Desempañador automático trasero

Cuando esté encendido, esta característica enciende el desempañador trasero al arrancar el vehículo cuando la temperatura interior sea fría y sea probable que ocurra empañamiento. La función de desempañamiento trasero automático se puede desactivar presionando . Cuando esté apagada, la característica se puede encender presionando . Ver "Desempañador de ventana trasera" bajo *Sistema de climatización automática dual* ⇨ 185.

Toque Desactivado o Activado.

### Sistemas de colisión/detección

Toque y se puede proyectar lo siguiente:

- Alerta de cambio de carril
- Asistencia de estacionamiento
- Símb. de Asist. de estacionamiento
- Alerta de cruce de tráfico trasero

#### Alerta de cambio de carril

Esto permite que la función de Alerta de cambio de carril se active o desactive. Vea *Alerta de cambio de carril (LCA)* ⇨ 257.

Cuando la Alerta de cambio de carril está desactivada, la Alerta de zona ciega lateral también está desactivada.

Toque Desactivado o Activado.

#### Asistencia de estacionamiento

Si está instalada, esta función puede ayudar a retroceder y estacionar el vehículo. Vea *Alertas de asistencia para Estacionarse o Ir de Reversa* ⇨ 252.

Toque Desactivado o Activado.

#### Símb. de Asist. de estacionamiento

Este ajuste activa los Símbolos de asistencia de estacionamiento de cámara trasera. Vea *Alertas de asistencia para Estacionarse o Ir de Reversa* ⇨ 252.

Toque Off (apagado) u On (encendido).

#### Alerta de cruce de tráfico trasero

Esto permite la activación o desactivación de la función Alerta de tráfico cruzado. Vea "Alerta de tráfico trasero cruzado" en *Alertas de asistencia para Estacionarse o Ir de Reversa* ⇨ 252.

Toque Desactivado o Activado.

#### Ajustes de Comodidad

Toque y se puede proyectar lo siguiente:

- Volumen de campanilla
- Espejo inclinable en reversa

### Volumen de campanilla

Este ajuste determina el nivel de volumen de la campanilla.

Toque los controles en la pantalla de infoentretenimiento para ajustar el volumen.

### Espejo inclinable en reversa

Cuando está encendido, los espejos del conductor y del pasajero, el del conductor, o el exterior del pasajero se inclinarán hacia abajo al cambiar el vehículo a R (Reversa), para mejorar la visibilidad del suelo cerca de las llantas traseras. Regresarán a su posición anterior de conducción cuando se cambia la velocidad del vehículo fuera de R (Reversa) o se apaga el motor.

Toque Desactivada, Encendido - Conductor y pasajero, Encendido - Conductor, o Encendido - Pasajero.

### Iluminación

Toque y se puede proyectar lo siguiente:

- Ilum. Ambiente

- Luces de localización del vehículo
- Iluminación de salida

### Ilum. Ambiente

Este ajuste permite la selección de colores disponibles para la iluminación ambiental en el vehículo.

El Enlace a la opción de Modo de conducción cambiará la iluminación ambiente para igualar el color que se usa en el cuadro de instrumentos en base al ajuste del botón de modo de conducción.

Esta característica se puede apagar o encender.

### Luces de localización del vehículo

Este ajuste hace parpadear los faros del vehículo cuando  esté presionado en el transmisor de Entrada remota sin llave (RKE).

Toque Desactivado o Activado.

### Iluminación de salida

Este ajuste especifica por cuánto tiempo permanecen encendidos los faros después que se apaga o sale del vehículo.

Toque Desactivada, 30 segundos, 60 segundos, o 120 segundos.

### Seguros eléctricos de las puertas

Toque y se puede proyectar lo siguiente:

- Protección de bloqueo de puerta abierta
- Desbloqueo automático de puertas
- Bloqueo demorado de puerta

### Protección de bloqueo de puerta abierta

Este ajuste evita que la puerta del conductor se bloquee cuando la puerta esté abierta. Si este ajuste está encendido, el menú Bloqueo demorado de puerta no estará disponible.

Toque Desactivado o Activado.

**Desbloqueo automático de puertas**

Esto permite seleccionar en cuál de las puertas se liberará el seguro cuando la transmisión se pone en P (estacionamiento) con transmisión automática o cuando se apague el vehículo con transmisión manual.

Seleccione Desactivada, Todas las puertas, o Puerta de conductor.

**Bloqueo demorado de puerta**

Cuando se activa, esta característica demora el bloqueo de los seguros de las puertas. Para anular la demora, presione el interruptor de seguros eléctricos en la puerta.

Toque Desactivado o Activado.

**Bloqueo, desbloqueo y arranque rem.**

Toque y se puede proyectar lo siguiente:

- Retroalim. luz desbloqueo remoto
- Retroalimentación de bloqueo remoto

- Desbloqueo remoto de puertas
- Auto ventilación de asientos en arranque rem.
- Auto calefacción de asientos en arranque rem
- Operación remota de ventana
- Desbloqueo pasivo de puertas
- Bloqueo pasivo de puerta
- Alerta de remoto en vehículo

**Retroalim. luz desbloqueo remoto**

Este ajuste hace parpadear las luces exteriores cuando el vehículo se desbloquea con el transmisor RKE.

Toque Desactivada o Luces intermitentes.

**Retroalimentación de bloqueo remoto**

Este ajuste especifica cómo responde el vehículo cuando el vehículo se bloquea con el transmisor RKE.

Toque Desactivada, Luces y claxon, Solo luces, o Solo claxon.

**Desbloqueo remoto de puertas**

Este ajuste especifica si todas las puertas, o sólo la puerta del conductor, se desbloquean cuando presione  en el transmisor RKE.

Toque Todas las puertas o Puerta de conductor.

**Auto ventilación de asientos en arranque rem.**

Si está equipado y se enciende, esta función encenderá los asientos con ventilación cuando se utiliza el arranque remoto en días tibios.

Toque Desactivado o Activado.

**Auto calefacción de asientos en arranque rem**

Este ajuste enciende automáticamente los asientos con calefacción cuando use la función de arranque remoto en días fríos. *Vea Asientos delanteros con calefacción y ventilación* ⇨ 72 y *Arranque remoto del vehículo* ⇨ 37.

Toque Desactivado o Activado.

### Operación remota de ventana

Si está equipado, esta función activa la operación remota de las ventanas con el transmisor RKE. Vea *Funcionamiento del sistema de entrada sin llave a control remoto (RKE)* ⇨ 28.

Toque Desactivado o Activado.

### Desbloqueo pasivo de puertas

Este ajuste especifica qué puertas abrir cuando se usa el botón en la manija de la puerta del conductor para desbloquear el vehículo.

Toque Todas las puertas o Solo puerta de cond..

### Bloqueo pasivo de puerta

Este ajuste especifica si el vehículo se bloqueará automáticamente, o se bloquea y proporciona una alerta después que se cierran todas las puertas, y conforme se aleja del vehículo con el transmisor RKE. Vea *Funcionamiento del sistema de entrada sin llave a control remoto (RKE)* ⇨ 28.

Toque Desactivada, Encendido con Sonido de Claxon, o Activada.

### Alerta de remoto en vehículo

Esta característica suena una alerta cuando el transmisor RKE se deja en el vehículo. Este menú también activa la alerta de Control remoto ya no está en el vehículo.

Toque Desactivado o Activado.

### Posición de Asientos

Toque y se puede proyectar lo siguiente:

- Memoria de Acceso de Asientos
- Memoria de Salida de Asientos

### Memoria de Acceso de Asientos

Esta función recupera automáticamente las posiciones del botón 1 o 2 previamente guardadas al cambiar la ignición de apagado a encendido o ACC/ACCESSORY (accesorios). Vea *Asientos con memoria* ⇨ 68.

Toque Desactivado o Activado.

### Memoria de Salida de Asientos

Esta función recupera automáticamente la posición de botón de salida previamente guardada al salir del vehículo. Vea *Asientos con memoria* ⇨ 68.

Toque Desactivado o Activado.

### Conductor Adolescente

Vea "Conductor adolescente" bajo "Ajustes" en el manual de infoentretenimiento.

### Modo Valet

Esto bloqueará el sistema de infoentretenimiento y los controles del volante de dirección. También puede limitar el acceso a las ubicaciones de almacenamiento del vehículo, si está equipado.

Para habilitar el modo Valet:

1. Introduzca un código de cuatro dígitos en el teclado.
2. Toque Aceptar para ir a la pantalla de confirmación.
3. Vuelva a introducir el código de cuatro dígitos.

Toque Bloquear o Desbloquear para bloquear o desbloquear el sistema.  
Toque Back para regresar el menú anterior.

--

## Iluminación

### Iluminación exterior

Controles de Lámparas Exteriores .....	166
Cambiador de luces altas/bajas, faros .....	167
Luz Intermitente .....	167
Luces diurnas (DRL) .....	167
Sistema automático de faros delanteros .....	168
Intermitentes de advertencia de peligro .....	169
Señales direccionales y de cambio de carril .....	169

### Iluminación interior

Control de Iluminación del Tablero de Instrumentos ....	170
Luces interiores .....	170
Luces de Lectura .....	171

### Características de iluminación

Iluminación de Entrada .....	171
Iluminación de salida .....	171
Atenuación teatro .....	172
Administración de Carga de Batería .....	172

Protección de la corriente de la batería .....	173
Ahorrador de Batería de Iluminación Exterior .....	173

## Iluminación exterior

### Controles de Lámparas Exteriores



El control de luz exterior está en el lado izquierdo del volante.

Hay cuatro posiciones:

☰ : Gire brevemente a esta posición para apagar las luces exteriores y desactivar el modo AUTO. Gírela a de nuevo para reactivar el modo AUTO. Cuando se suelta, el control regresa a la posición AUTO.

En Canadá, Los faros se volverán a reactivar automáticamente cuando el vehículo se cambie de P (estacionamiento).

**AUTO (Automático)** : Prende o apaga las luces exteriores en forma automática, dependiendo de la luz exterior.

AUTO (Automático) también controla las Luces diurnas (DRL).  
Vea *Luces diurnas (DRL)* ⇨ 167.

 : Enciende las luces de estacionamiento, incluyendo todas las luces excepto los faros delanteros.

 : Enciende los faros junto con las luces de estacionamiento y las luces del tablero de instrumentos.

Se escucha un aviso acústico si la puerta del conductor está abierta cuando la ignición está apagada y los faros o las luces de estacionamiento están encendidos.

## Cambiador de luces altas/bajas, faros

Presione la palanca de señal direccional hacia adelante y libérela para encender las luces altas. Para volver a las luces bajas, empuje la palanca de nuevo o jálela hacia usted y libérela.



Esta luz indicadora se enciende en el cuadro de instrumentos cuando las luces altas están encendidas.

## Luz Intermitente

La función de Luz intermitente funciona con las luces bajas o las Luces diurnas (DRL) encendidas o apagadas.

Para activar una ráfaga de luces altas, jale la palanca de direccionales hacia usted, luego libérela.

## Luces diurnas (DRL)

DRL puede hacer que sea más fácil que otros puedan ver la parte delantera de su vehículo durante el día. DRL se requiere en todos los vehículos vendidos por primera vez en Canadá.

Un sensor de luz en la parte superior del tablero de instrumentos hace funcionar las DRL, de manera que debe asegurarse que no este cubierto.

El DRL dedicado se enciende cuando se cumplen todas las condiciones siguientes:

- El encendido está en la posición de encendido.
- El control de luces exteriores se encuentra en AUTO, o se colocó brevemente en  para encender nuevamente el control de luces automático.
- El sensor de luz determina que es de día.
- La transmisión automática no está en P (Estacionamiento).



Cuando las luces de operación de día (DRL) están encendidas, los faros, las luces traseras, luces laterales, luces del tablero de instrumentos y otras luces no estarán encendidas.

Los faros cambiarán automáticamente de las luces diurnas a los faros regulares dependiendo de la oscuridad alrededor. Las otras luces que se encienden con los faros delanteros también se encenderán.

Cuando está lo suficientemente claro afuera, los faros se apagarán y el DRL se encenderá.

Para volver a apagar o encender las luces de operación de día (DRL), gire el control de luces exteriores a  y luego libérela. En los vehículos vendidos primero en Canadá, las luces de operación diurna (DRL) sólo pueden apagarse cuando el vehículo está estacionado.

El sistema de faros regular deberá encenderse cuando sea necesario.

## Sistema automático de faros delanteros

Cuando afuera está suficientemente oscuro y el interruptor de los faros se encuentra en AUTO, el sistema de faros automático encenderá los faros al nivel de luminosidad normal en conjunto con otras luces como las luces traseras, luces laterales, luces de estacionamiento, luces de la matrícula y luces del tablero de instrumentos. También se regularán las luces del radio.

Para apagar el sistema de faros automático, gire el interruptor de luces exteriores a la posición  y luego libérela. En los vehículos vendidos primero en Canadá, la transmisión debe estar en P (estacionamiento) antes de que se pueda apagar el sistema automático de faros delanteros.

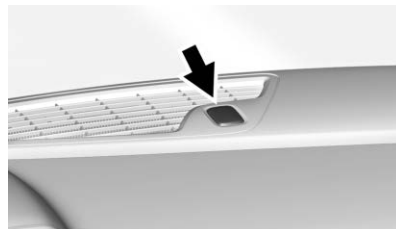

El vehículo tiene un sensor de luz en la parte superior del tablero de instrumentos. No cubra este sensor, de lo contrario el sistema se encenderá cuando se encienda el vehículo.

El sistema también puede encender los faros delanteros cuando se maneje en un estacionamiento techado, con clima muy nublado o en un túnel. Esto es normal.



Hay un retardo en la transición entre la operación diurna y la operación nocturna de las luces diurnas (DRL) y el sistema automático de faros, por lo que manejar bajo puentes o en una calle con luces brillantes no afecta al sistema. El sistema de DRL y faros automáticos, sólo se verá afectado

cuando el sensor de luz vea un cambio de iluminación que dure más que el retardo.

Si el vehículo se arranca en una cochera oscura, el sistema automático de faros se enciende inmediatamente. Si el vehículo sale de una cochera y hay luz afuera, habrá una ligera demora antes de que el sistema de faros automático cambie a luces de operación de día (DRL). Durante la demora, el grupo de instrumentos puede no estar tan brillante como de costumbre. Asegúrese que el control de brillo del tablero de instrumentos esté en la posición de brillo completo. Vea *Control de Iluminación del Tablero de Instrumentos* ⇨ 170.

### Luces encendidas con limpiadores

Si los limpiadores del parabrisas están activados a la luz del día con el motor encendido, y el control de la luz exterior está en AUTO, los faros delanteros, luces de estacionamiento, y otras luces exteriores se encienden. El tiempo

de transición para que las luces enciendan varía basándose en la velocidad del limpiador. Cuando los limpiadores no están funcionando, estas luces se apagan. Mueva el control de luz exterior a  o  para deshabilitar esta función.

### Intermitentes de advertencia de peligro

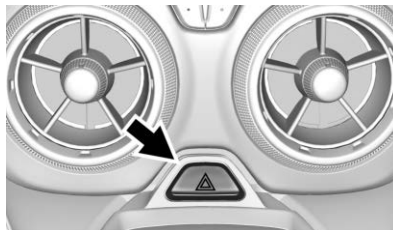

 : Oprima para hacer que las luces direccionales delanteras y traseras destellen intermitentemente. Esto advierte a otros que usted está teniendo problemas. Presione nuevamente para apagar las intermitentes.

### Señales direccionales y de cambio de carril

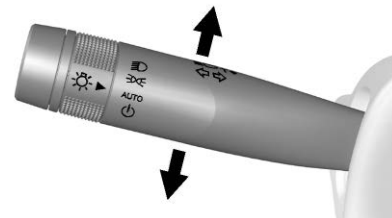

Mueva la palanca completamente hacia arriba o hacia abajo para señalar una vuelta.

Una flecha en el grupo de instrumentos titila en la dirección de la vuelta o del cambio de carril.

Levante o baje la palanca hasta que la flecha comience a titilar para señalar un cambio de carril. Sujétela en esa posición hasta que haya completado el cambio de carril. Si la palanca se presiona brevemente y se suelta, la luz direccional parpadea tres veces.

La señal de vuelta y cambio de carril puede ser apagada manualmente moviendo la palanca a su posición original.

Para vehículos con faros HID, si después de señalar una vuelta o cambio de carril la flecha parpadea rápidamente o no enciende, esto quiere decir que un foco de señales puede estar fundido.

Reemplace cualesquier focos fundidos. Si ningún foco está quemado, revise el fusible. Vea *Fusibles y cortacircuitos* ⇨ 303.

Para vehículos con faros LED, póngase en contacto con su distribuidor si el LED está fundido. Si el LED no está fundido, revise el fusible. Vea *Fusibles y cortacircuitos* ⇨ 303.

## Iluminación interior

### Control de Iluminación del Tablero de Instrumentos



La perilla para esta función está en el lado izquierdo del tablero de instrumentos.

Gire la perilla en el sentido o en contra de las manecillas del reloj para aumentar o disminuir el brillo de las luces del tablero de instrumentos en la noche. Gire completamente la perilla en el

sentido de las manecillas del reloj para encender las lámparas interiores.

## Luces interiores

### Iluminación de espectro interior

Si está equipado, esta función permite que se elija la iluminación interior en el vehículo.

Para tener acceso, presione  en los controles de infoentretenimiento, después toque LIGHTING para mostrar la pantalla de configuración.

Toque para seleccionar a partir de lo siguiente:

**OFF (apagado)** : Apaga la función.

**FRANJAS DE LUZ** : Enciende el modo estándar. Toque el color de la franja de color para seleccionar un color para la iluminación interior.

**MOSTRAR MODO** : Cuando la palanca de cambios está en P (Estacionamiento) (transmisión automática) o se aplica el freno de estacionamiento (transmisión manual), toque para encender la



función en los colores elegidos por el vehículo. Cuando la palanca de cambios no está en P (estacionamiento) o el freno de estacionamiento no está aplicado, el color interior se predeterminará al último color activo seleccionado en el modo de franjas de luz.

### ENLAZAR A MODO DE

**CONDUCCIÓN** : El color de la luz se iguala al color que se usa para el modo de conducción.

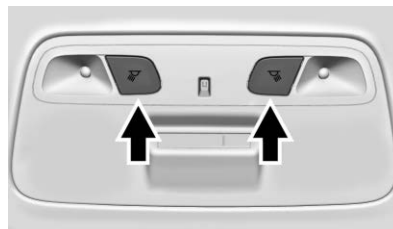
## Luces de Lectura



Las luces de lectura están en la consola de techo. Las luces se encienden cuando se abra una puerta. Cuando las puertas se cierran, presione  o  para encender cada luz.

## Características de iluminación

### Iluminación de Entrada

Algunas luces exteriores y las lámparas interiores se encienden brevemente en la noche, o en áreas con poca luz, al presionar  en el transmisor de Entrada remota sin llave (RKE). Cuando se abre una puerta, las luces interiores se encienden. Se mantienen encendidas alrededor de 20 segundos. Cuando se cierran todas las puertas o se enciende la ignición, se atenuarán gradualmente.

Esta función se puede cambiar. Consulte "Luces localizadoras" en *Personalización del vehículo* ⇨ 159.

### Iluminación de salida

Algunas luces exteriores e interiores se encienden en la noche, o en áreas con iluminación limitada, cuando se abre la puerta del conductor después de apagar la

ignición. Las luces interiores se encienden después de que se apague la ignición. Las luces exteriores e interiores permanecen encendidas por un periodo de tiempo definido, luego automáticamente se apagan.

Las luces exteriores se apagan de inmediato apagando el control de la lámpara exterior.

Esta función se puede cambiar. Vea *Personalización del vehículo* ⇨ 159.

## Atenuación teatro

Esta función permite una atenuación de 3 a 5 segundos de las luces interiores en vez de que se apaguen inmediatamente.

## Administración de Carga de Batería

El vehículo tiene Administración de corriente eléctrica (EPM) que estima la temperatura y el estado de carga de la batería. Luego ajusta el voltaje para un mejor desempeño y vida extendida de la batería.

Cuando el estado de carga de la batería es bajo, el voltaje se eleva ligeramente para recuperar rápidamente la carga. Cuando el estado de carga es alto, el voltaje se baja ligeramente para evitar la sobrecarga. Si el vehículo tiene un voltímetro o una pantalla de voltaje en el Centro de información del conductor (DIC), usted podrá ver el voltaje moviéndose hacia arriba o hacia abajo. Esto es normal. Si existe un problema, se mostrará una alerta.

La batería puede descargarse en marcha sin desplazamiento si las cargas eléctricas son muy altas. Esto se aplica a todos los vehículos. Esto se debe a que el generador (alternador) puede no estar girando lo suficientemente rápido en la marcha sin desplazamiento para producir toda la potencia necesaria para cargas eléctricas muy altas.

Una carga eléctrica alta ocurre cuando varios de los siguientes elementos están encendidos: faros, luces altas, desempañador de

parabrisas trasero, ventilador de control de clima en alta velocidad, asientos con calefacción, ventiladores de enfriamiento del motor, cargas de remolque y cargas conectadas a las salidas de corriente de accesorios.

El EPM trabaja para prevenir la descarga excesiva de la batería. Esto lo hace balanceando la salida del generador y las necesidades eléctricas del vehículo. Puede aumentar la velocidad del motor en marcha sin desplazamiento para generar más corriente cada vez que sea necesario. Puede reducir temporalmente las demandas de corriente de algunos accesorios.

Normalmente, estas acciones ocurren en pasos o niveles sin que se note. En casos inusuales, en los niveles más altos de acción correctiva, el conductor puede notar esta acción. De ser así, tal vez aparezca un mensaje en el Centro de información del conductor (DIC), y se recomienda que el conductor disminuya las cargas eléctricas lo más posible.

## **Protección de la corriente de la batería**

Esta característica apaga las luces interiores si se dejan encendidas durante más de 10 minutos cuando la ignición está apagada. Esto ayuda a evitar que la batería se descargue.

## **Ahorrador de Batería de Iluminación Exterior**

Las lámparas exteriores se apagan aproximadamente 10 minutos después que el encendido se gire a off (apagado), si las lámparas de estacionamiento o faros se han dejado encendidos manualmente. Esto protege contra el rebase de la batería. Para reiniciar el cronómetro de 10 minutos, gire el control de luces exteriores a la posición off (apagado) y luego regréselo a la posición de luz de estacionamiento o a la posición de faro delantero.

Para mantener las luces encendidas por más de 10 minutos, la ignición debe estar en ACC/ACCESSORY (Accesorios).

# Sistema de Infoentretenimiento

## Introducción

Infoentretenimiento ..... 174

## Grabadora de datos de desempeño (PDR)

Grabadora de datos de desempeño (PDR) ..... 174

## Introducción

### Infoentretenimiento

Vea el manual de infoentretenimiento respecto a información sobre el radio, reproductores de audio, teléfono, sistema de navegación, y reconocimiento de voz y habla. También incluye información para la configuración.

### Cancelación activa de ruido (ANC)

Si está equipado, ANC reduce el ruido del motor en el interior del vehículo. ANC requiere el sistema de audio, radio, altavoces, amplificador (si está equipado), sistema de inducción, y sistema de escape instalados en fábrica para funcionar adecuadamente. Se requiere la desactivación por su distribuidor si se instaló equipo post-venta relacionado.

## Grabadora de datos de desempeño (PDR)

Si está equipado, el icono de PDR se muestra en la página de inicio.

### Notas importantes:

- El uso del Grabador de Datos de Desempeño ("Sistema PDR") puede estar prohibido o restringido legalmente en ciertos países y situaciones. Es su responsabilidad asegurar el cumplimiento con las leyes y regulaciones aplicables, incluyendo, pero sin limitarse a: leyes de privacidad, leyes relacionadas con vigilancia y grabaciones de cámara, leyes de tráfico y seguridad de camino, y leyes sobre la protección de publicidad y derechos personales.
- No use el sistema PDR si distrae su atención del tráfico o pone a otros en riesgo.
- No confíe exclusivamente en la grabación de la cámara para dirigir el vehículo.

- Cumpla con cualquier requerimiento de notificación y consentimiento antes de capturar y/o grabar y/o publicar las voces o imágenes de otras personas o de recolectar otros datos personales con el sistema PDR.
- Notifique a otros conductores de su vehículo sobre las reglas anteriores y pídale que cumplan con ellas.
- Siempre se debe notificar al Valet; no se necesita consentimiento.
- General Motors no acepta ninguna responsabilidad en conexión con el uso no permitido del sistema PDR.
- Observe que las autoridades de aplicación de la ley pueden tener el derecho de incautar las grabaciones de vídeo y usarlas como evidencia de ofensas criminales/de conducción contra usted o terceros.

La PDR graba vídeo, audio, y datos del vehículo. Estos datos se almacenan en una tarjeta SD removible. El lector de tarjeta SD está debajo del tablero de instrumentos a la izquierda del volante y justo arriba de la liberación del cofre.

Los datos registrados no se almacenan en ningún otro lugar, y sólo se pueden acceder desde la tarjeta SD.

Para comenzar, inserte una tarjeta SD con formato FAT32, se requiere Clase 10, se recomiendan 8, 16, o 32 GB, en el lector de tarjetas SD.

Toque el icono PDR para acceder al menú PDR. Las opciones que se muestran son:

### Iniciar Grabación

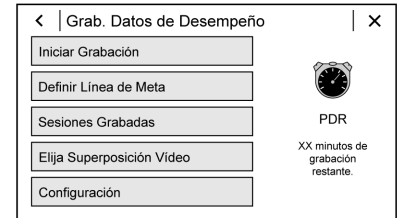

Si el sistema no es capaz de iniciar la grabación, el botón de iniciar de grabación se muestra en gris.

Toque Iniciar Grabación para comenzar a grabar. Al iniciar la grabación, este botón cambia a Detener Grabación. Toque para detener la sesión de grabación.

La grabación se debe detener y cerrar el archivo antes de retirar la tarjeta SD, o la grabación no se puede revisar.



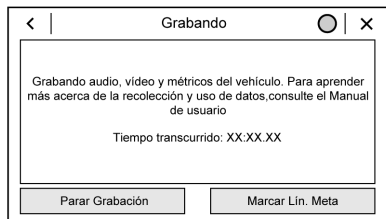

El tiempo transcurrido se mostrará durante la grabación. Para definir una línea final, consulte "Defina Línea de Meta" más adelante en esta sección.

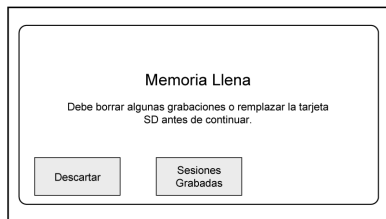

Si no hay espacio disponible en la tarjeta SD, se muestra un mensaje. Elimine o transfiera grabaciones en la tarjeta SD o use otra tarjeta SD con espacio libre.

Para eliminar una grabación, vaya al menú de Sesiones Grabadas y toque ✓ junto al elemento. Consulte "Sesiones Grabadas" más adelante en esta sección.

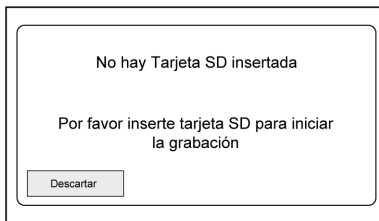

Si no hay una tarjeta SD, se muestra un mensaje.

### Defina Línea de Meta

Para realizar un seguimiento y registrar tiempos de vuelta del vehículo, se debe establecer el punto de partida de la vuelta. Cruzar este punto activa el contador de vueltas durante la grabación.



Para establecer la línea final, coloque el vehículo con la defensa delantera en el punto de inicio / final. Desde el menú PDR, toque Defina Línea de Meta y luego toque Mar Línea Fin. Esto se puede hacer con el vehículo en movimiento.

### Sesiones Grabadas

Para ver videos grabados, toque Sesiones Grabadas.



Se muestra una lista de grabaciones.

Seleccione la grabación para iniciar la reproducción.

Toque ✓ junto a un elemento para borrar esa grabación. Toque Sí para borrar o No para cancelar en la pantalla de confirmación.

La reproducción de vídeo no se permite mientras el vehículo está en movimiento.

Toque en la pantalla mientras se reproduce el vídeo para ver los controles de vídeo:

**Depurador de vídeo :** Cambia la posición y la reproducción. La longitud de la barra corresponde al tiempo del vídeo. Avance o retroceda el vídeo arrastrando a lo largo la barra.

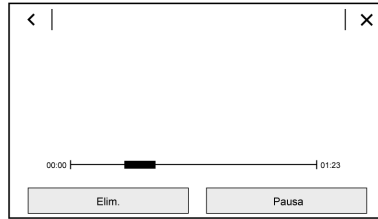

**Eliminar grabación :** Toque para eliminar el vídeo. Se muestra una pantalla de confirmación. Toque Sí para eliminar o No para cancelar.

**Pausa/Reproducir :** Toque para reproducir o pausar el vídeo. El botón cambiará cuando se toque.

↶ : Toque para proyectar la pantalla previa.

**Exit (salir) :** Toque para salir de la pantalla actual.

### Elija Superposición Vídeo

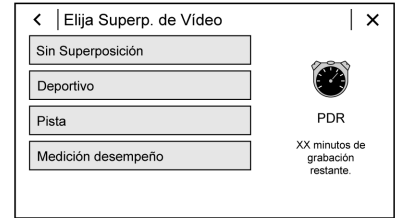

Toque Elija Superposición Vídeo para mostrar el menú.

Seleccione una:

- Sin Superposición
- Deportivo
- Pista
- Medición desempeño

#### Sin Superposición:

No se muestran los datos del vehículo en la parte superior del vídeo grabado. Los datos del vehículo están disponibles con el vídeo cuando se tiene acceso en el software de la caja de herramientas.

## Deportivo:

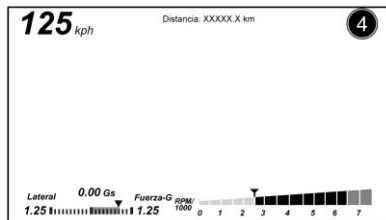

Muestra estas métricas de vehículos:

- Velocidad del vehículo: Hasta tres dígitos se muestran en km/h o MPH dependiendo de la configuración del vehículo.
- Rotaciones por minuto del motor (RPM): La línea vertical y triángulo muestran las RPM actuales. A medida que las RPM aumentan, el relleno le sigue.
- Estado de transmisión (velocidad actual): Las transmisiones automática y manual muestran 1, 2, etc.

- Gráfico Fuerza G Lateral: Se muestran las fuerzas G izquierda y derecha. La gráfica se llena a la izquierda o a la derecha en función del valor de medida. La Fuerza G medida se muestra como un número en la parte superior del gráfico.
- Odómetro de evento: Esto muestra la distancia conducida desde que comenzó la grabación.

## Pista:

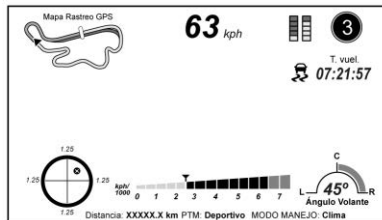

Muestra estas métricas de vehículos:

- Velocidad del vehículo: Misma que Deportiva.

- Mapa de Rastreo GPS: Muestra la posición actual del vehículo con relación a una ruta conocida.
- Rotaciones por minuto del motor (RPM): La línea vertical y triángulo muestran las RPM actuales. A medida que las RPM aumentan, el relleno le sigue.
- Estado de la transmisión (Cambio actual): Mismo que deportivo.
- Gráfico de burbuja de fricción: Las fuerzas G laterales y longitudinales se muestran como un punto dentro de una burbuja. Aparecerá un punto rojo cuando el vehículo comienza el frenado y se pone verde cuando el vehículo acelera. El punto es blanco cuando el vehículo no está en movimiento. Un punto blanco es el valor predeterminado.
- Gráfico de freno y acelerador: Muestra el valor del porcentaje de la posición del pedal de freno y del acelerador de 0-100%.

- **Ángulo de dirección:** El gráfico se llena desde el centro a la izquierda o a la derecha dependiendo de la orientación de la dirección. El ángulo de dirección numérica se muestra debajo del gráfico.
- **Indicador de StabiliTrak/Control Electrónico de Estabilidad (ESC) activo** El gráfico se muestra sólo si se activan los sistemas de manejo activos.
- **Modo de administración de tracción de desempeño (PTM):** Muestra el modo PTM actual. Las opciones son Mojado, Seco, Deportivo1, Deportivo 2, o Carrera.
- **Tiempo de vuelta actual:** Muestra el tiempo de la vuelta transcurrido si la línea final está definida y el vehículo ha cruzado la línea final definida al menos una vez.
- **Odómetro de evento:** Muestra la distancia conducida desde que comenzó la grabación.

- **Modo de conducción:** Muestra el modo de conducción actual del vehículo.

**Medición desempeño:**

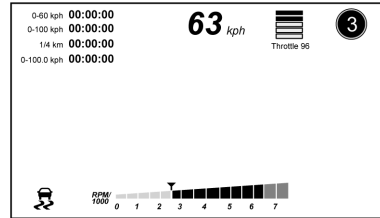

Muestra estas métricas de vehículos:

- **Velocidad del vehículo:** Misma que Deportiva.
- **Rotaciones por minuto del motor (RPM):** Igual que Deportivo.
- **Estado de la transmisión (Cambio actual):** Mismo que deportivo.
- **0–100 km/h (0–60 mph), 0–200 km/h (0–100 mph), 400 m (1/4 mi), y 0–200–0 km/h (0–100–0 mph):** El temporizador comienza a grabar en cuanto el vehículo

se acelera. A medida que el vehículo pase cada hito de velocidad y distancia, se mostrará en la superposición.

- **Posición de acelerador:** Muestra el porcentaje del acelerador aplicado de 0-100%.
- **Indicador de StabiliTrak/ESC activo:** El gráfico se muestra sólo si se activan los sistemas de manejo activos.

**Convención de nomenclatura**

El nombre de archivo de vídeo grabado se almacena como la fecha de grabación y la duración de la grabación.

Si la sesión grabada se grabó mientras el sistema estaba en modo Valet, el nombre del archivo mostrará el modo, fecha y duración.

### Configuración

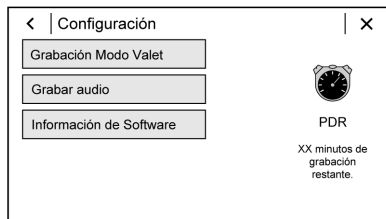

Toque Configuración en el menú PDR para mostrar la configuración.

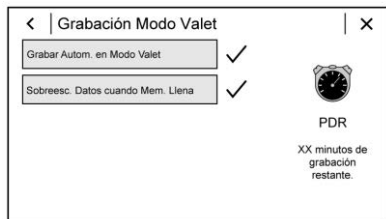

**Grabación Modo Valet** : Permite seleccionar las preferencias de grabación. Se recomienda utilizar una tarjeta SD vacía. Las opciones disponibles son:

- Grabar automáticamente cuando se encuentra en modo Valet: Permite a la PDR comenzar a grabar tan pronto como el vehículo se encuentre en Modo Valet.
- Sobrescribir los datos existentes cuando la memoria esta llena: Permite la sobrescritura manual de grabaciones anteriores, de una en una empezando por la más antigua, cuando la grabación actual requiere almacenamiento adicional para continuar.

El audio no se grabará durante el Modo de valet.

**Grabar audio** : Permite que se grabe audio junto con el vídeo.

El audio no se grabará durante el Modo de valet.

**Información de Software** : Muestra información y números de versión de software PDR.

**Software de caja de herramientas.** : Permite la evaluación del conductor y el rendimiento del vehículo en una computadora personal después de un evento registrado. Acuda a su distribuidor respecto a detalles.

## Controles de clima

### Sistemas de control de clima

Sistema de climatización  
automático ..... 181

Sistema de climatización  
automática dual ..... 185

### Ventilas de aire

Ventilas de aire ..... 188

### Mantenimiento

Filtro de aire del habitáculo ... 189

Servicio ..... 189

## Sistemas de control de clima

### Sistema de climatización automático

Con este sistema se puede controlar el calentamiento, el enfriamiento, el desempañado, y la ventilación para el vehículo.

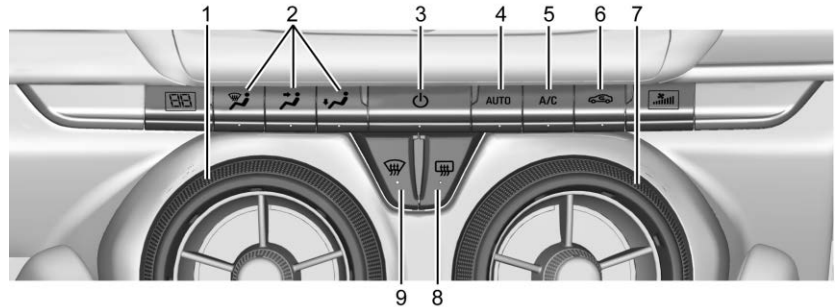

- |   |  |
|---|--|
| <ol style="list-style-type: none"> <li>1. Control temperatura</li> <li>2. Controles del modo de distribución de aire</li> <li>3. ⏻ (Potencia)</li> <li>4. AUTO (Operación automática)</li> <li>5. A/C (Aire acondicionado)</li> </ol> | <ol style="list-style-type: none"> <li>6. Recirculación</li> <li>7. Control del ventilador</li> <li>8. Desempañador de la ventana trasera</li> <li>9. Descongelar</li> </ol> |
|---|--|

### Operación automática

El sistema controla automáticamente la velocidad del ventilador, la distribución del aire, el aire acondicionado y la recirculación para calentar o enfriar el vehículo a la temperatura deseada:

Cuando se enciende AUTO, las cuatro funciones operan automáticamente. Cada función también se puede fijar manualmente y se proyecta la configuración. Las funciones no ajustadas manualmente continuarán controlándose automáticamente, incluso si el indicador AUTO no está iluminado.

Para operación automática:



1. Presione AUTO.
2. Fije la temperatura. Dé tiempo para que el sistema se estabilice. Ajuste la temperatura según se requiera para un confort óptimo.

 : Presione para apagar o encender el ventilador.

**Control temperatura** : Gire el anillo externo de la ventila de aire en sentido de las manecillas o en sentido contrario a las manecillas del reloj para incrementar o disminuir el ajuste de temperatura.

**Control del ventilador** : Gire el anillo externo de la ventila de aire en sentido de las manecillas o en sentido contrario a las manecillas del reloj para incrementar o disminuir la velocidad del ventilador.

### Controles del modo de

**distribución de aire** : Presione , , o  para cambiar la dirección del flujo de aire. Se puede seleccionar cualquier combinación de los tres botones. La luz indicadora en el botón se encenderá. El modo actual aparece en la pantalla. Al oprimir cualquiera de los tres botones se cancela automáticamente el control de suministro de aire y se puede controlar manualmente la dirección del flujo de aire. Presione AUTO para regresar a la operación automática.

Para cambiar el modo actual, seleccione uno o más de los siguientes:

 : Elimina la niebla o humedad de las ventanas. El aire se dirige a las salidas del parabrisas y de las ventanas laterales.

 : El aire se dirige a las salidas del tablero de instrumentos.

 : El aire se dirige a las salidas del piso.

 : Elimina con más rapidez la niebla o escarcha del parabrisas. El aire sólo se dirige a las salidas del parabrisas y de las ventanas laterales. El aire acondicionado se puede encender automáticamente para eliminar el empañamiento.

Para mejores resultados, elimine toda la nieve y el hielo del parabrisas antes de desempañar.

No conduzca el vehículo a menos que todas las ventanas estén nítidas.

## Aire acondicionado

### Aire acondicionado (A/C) :

Presione para encender o apagar el aire acondicionado. Se enciende una luz indicadora. El aire acondicionado no trabaja si el ventilador está apagado o la temperatura exterior es inferior al punto de congelación, pero el indicador se iluminará.

El aire acondicionado pudiera encenderse automáticamente cuando se selecciona .

 : Presione para encender la recirculación. Se enciende una luz indicadora. El aire recircula dentro del vehículo. Ayuda a enfriar rápidamente el aire dentro del vehículo o reducir el aire exterior y los olores que puedan entrar.

La operación en modo de recirculación mientras el aire acondicionado está apagado incrementa la humedad y puede hacer que las ventanas se empañen.

La recirculación no está disponible en los modos de desempañado o de eliminación de niebla.

Para mejorar la eficiencia en el uso de combustible y enfriar el vehículo con mayor rapidez, la recirculación puede ser seleccionada automáticamente en clima cálido. La luz de recirculación no encenderá. Oprima  para seleccionar recirculación; oprima de nuevo para seleccionar aire exterior.

### Desempañador de la ventana trasera

 : Presione para encender o apagar el desempañador de la ventana trasera. Se prende una luz indicadora en el botón para mostrar que el desempañador de la ventana trasera está encendido. El desempañador se apaga si la ignición está apagada o en ACC/ACCESSORY (accesorios).

El desempañador de la ventana trasera puede ajustarse en operación automática. Vea "Clima y calidad del aire" en *Personalización del vehículo* ⇨ 159. Cuando se selecciona el Desempañador trasero automático, el desempañador del medallón se enciende automáticamente cuando la temperatura interior está fría y la temperatura exterior es de aproximadamente 7 °C (44 °F) y menor.

Los espejos exteriores con calefacción se encienden cuando el botón del parabrisas trasero está encendido y ayuda a despejar la niebla o escarcha de la superficie de los espejos.

No conduzca el vehículo a menos que todas las ventanas estén nítidas.



**Precaución**

No use una navaja o un objeto afilado para limpiar el lado interior del medallón. No pegue nada en las líneas de la rejilla del desempañador del medallón. Estas acciones pueden dañar el desempañador trasero. La garantía del vehículo no cubre las reparaciones de estos daños.

**Operación de arranque remoto del control del clima, si está equipado :** El sistema de control de clima puede operar cuando el vehículo se arranca de forma remota, dependiendo de la temperatura exterior. Vea *Arranque remoto del vehículo* ⇨ 37.

El desempañador trasero se encenderá durante el arranque remoto dependiendo de las condiciones de ambiente frío. La luz indicadora de desempañador trasero no se enciende durante un arranque remoto. Cuando está activado, los asientos con calefacción delanteros, si están equipados, se encenderán automáticamente si hace frío afuera. Vea *Personalización del vehículo* ⇨ 159. Las luces indicadoras de asiento con calefacción no se encienden durante un arranque remoto.

## Sistema de climatización automática dual

Con este sistema se puede controlar el calentamiento, el enfriamiento, el desempañado, y la ventilación para el vehículo.

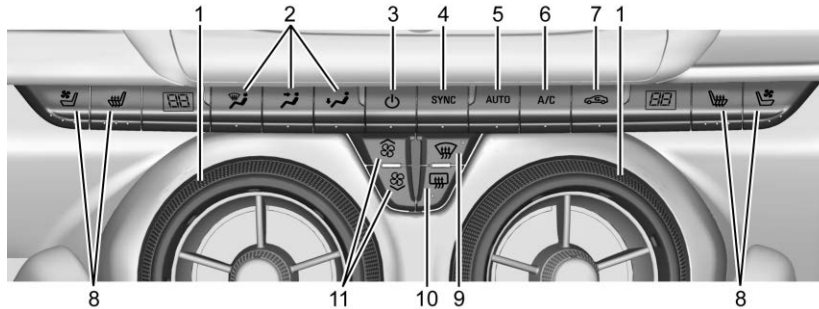

- |   |  |
|---|--|
| <ol style="list-style-type: none"> <li>1. Controles de temperatura del lado del pasajero y del conductor</li> <li>2. Controles del modo de distribución de aire</li> <li>3. ⏻ (Potencia)</li> <li>4. SYNC (Temperatura sincronizada)</li> <li>5. AUTO (Operación automática)</li> </ol> | <ol style="list-style-type: none"> <li>6. A/C (Aire acondicionado)</li> <li>7. Recirculación</li> <li>8. Asientos del conductor y pasajero con calefacción y ventilación (si está equipado)</li> <li>9. Descongelar</li> <li>10. Desempañador de la ventana trasera</li> <li>11. Control del ventilador</li> </ol> |
|---|--|

### Operación automática

El sistema controla automáticamente la velocidad del ventilador, la distribución del aire, el aire acondicionado y la recirculación para calentar o enfriar el vehículo a la temperatura deseada:

Cuando se enciende AUTO, las cuatro funciones operan automáticamente. Cada función también se puede fijar manualmente y se proyecta la configuración. Las funciones no ajustadas manualmente continuarán controlándose automáticamente, incluso si el indicador AUTO no está iluminado.

Para operación automática:

1. Presione AUTO.
2. Fije la temperatura. Dé tiempo para que el sistema se estabilice. Ajuste la temperatura según se requiera para un confort óptimo.

**Controles de temperatura del lado del pasajero y del conductor :** La temperatura puede ajustarse por

separado para el conductor y el pasajero. Gire el anillo externo de las ventilas de aire en sentido de las manecillas o en sentido contrario a las manecillas del reloj para incrementar o disminuir el ajuste de temperatura del conductor o pasajero. El ajuste aparecerá en la pantalla de temperatura.



**SYNC** : Presione para enlazar los ajustes de temperatura de clima del lado del pasajero con el ajuste del lado del conductor. La luz indicadora de SYNC se encenderá. Cuando se ajustan las configuraciones del pasajero, la luz indicadora de SYNC se apaga.

### Operación manual

 : Presione para apagar o encender el ventilador.

 : Presione para aumentar o disminuir la velocidad del ventilador.

### Controles del modo de

**distribución de aire** : Presione , , o  para cambiar la dirección del flujo de aire. Se puede seleccionar cualquier combinación

de los tres botones. La luz indicadora en el botón se encenderá. El modo actual aparece en la pantalla. Al oprimir cualquiera de los tres botones se cancela automáticamente el control de suministro de aire y se puede controlar manualmente la dirección del flujo de aire. Presione AUTO para regresar a la operación automática.

Para cambiar el modo actual, seleccione uno o más de los siguientes:

 : Elimina la niebla o humedad de las ventanas. El aire se dirige a las salidas del parabrisas y de las ventanas laterales.

 : El aire se dirige a las salidas del tablero de instrumentos.

 : El aire se dirige a las salidas del piso.

 : Elimina con más rapidez la niebla o escarcha del parabrisas. El aire sólo se dirige a las salidas del parabrisas y de las ventanas

laterales. El aire acondicionado se puede encender automáticamente para eliminar el empañamiento.

Para mejores resultados, elimine toda la nieve y el hielo del parabrisas antes de desempañar.

No conduzca el vehículo a menos que todas las ventanas estén nítidas.

### Aire acondicionado

#### Aire acondicionado (A/C) :

Presione para encender o apagar el aire acondicionado. Se enciende una luz indicadora. El aire acondicionado no trabaja si el ventilador está apagado o la temperatura exterior es inferior al punto de congelación, pero el indicador se iluminará.

El aire acondicionado pudiera encenderse automáticamente cuando se selecciona .

 : Presione para encender la recirculación. Se enciende una luz indicadora. El aire recircula dentro del vehículo. Ayuda a enfriar

rápidamente el aire dentro del vehículo o reducir el aire exterior y los olores que puedan entrar.

La operación en modo de recirculación mientras el aire acondicionado está apagado incrementa la humedad y puede hacer que las ventanas se empañen.

La recirculación no está disponible en los modos de desempañado o de eliminación de niebla.

Para mejorar la eficiencia en el uso de combustible y enfriar el vehículo con mayor rapidez, la recirculación puede ser seleccionada automáticamente en clima cálido.

La luz de recirculación no encenderá. Oprima  para seleccionar recirculación; oprima de nuevo para seleccionar aire exterior.

### Desempañador de la ventana trasera

 : Presione para encender o apagar el desempañador de la ventana trasera. Se prende una luz indicadora en el botón para mostrar

que el desempañador de la ventana trasera está encendido.

El desempañador se apaga si la ignición está apagada o en ACC/ACCESSORY (accesorios).

El desempañador de la ventana trasera puede ajustarse en operación automática. Vea "Clima y calidad del aire" en *Personalización del vehículo* ⇨ 159. Cuando se selecciona el Desempañador trasero automático, el desempañador del medallón se enciende automáticamente cuando la temperatura interior está fría y la temperatura exterior es de aproximadamente 7 °C (44 °F) y menor.



Los espejos exteriores con calefacción se encienden cuando el botón del parabrisas trasero está encendido y ayuda a despejar la niebla o escarcha de la superficie de los espejos.



No conduzca el vehículo a menos que todas las ventanas estén nítidas.

### Precaución

No use una navaja o un objeto afilado para limpiar el lado interior del medallón. No pegue nada en las líneas de la rejilla del desempañador del medallón. Estas acciones pueden dañar el desempañador trasero. La garantía del vehículo no cubre las reparaciones de estos daños.

 o  (Si está equipado) :

Presione  o  para calentar el asiento del conductor o del pasajero.

Presione  o , si está equipado, para ventilar el asiento del conductor o del pasajero. Vea *Asientos delanteros con calefacción y ventilación* ⇨ 72.

**Operación de arranque remoto del control del clima, si está equipado** : El sistema de control de clima puede operar cuando el vehículo se arranca de forma remota, dependiendo de la

temperatura exterior. Vea *Arranque remoto del vehículo* ⇨ 37.

El desempañador trasero se encenderá durante el arranque remoto dependiendo de las condiciones de ambiente frío. La luz indicadora de desempañador trasero no se enciende durante un arranque remoto. Cuando está activado, los asientos con calefacción delanteros, si están equipados, se encenderán automáticamente si hace frío afuera. Vea *Personalización del vehículo* ⇨ 159. Las luces indicadoras de asiento con calefacción no se encienden durante un arranque remoto.

### Ventilas de aire

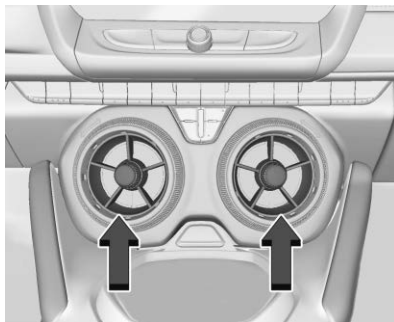

Use las salidas de aire en el centro y parte lateral del tablero de instrumentos para dirigir el flujo de aire. Gire las perillas centrales sobre las salidas de aire en sentido de las manecillas del reloj o en sentido contrario a las manecillas del reloj para abrir o cerrar el flujo de aire.

#### Consejos de operación

- En el modo de desempañamiento o descongelamiento, fluye aire caliente desde las salidas de

aire laterales. Para mejorar la eliminación de niebla o desempañado de ventanas laterales, dirija las salidas de aire laterales hacia las ventanas laterales.

- Despeje cualquier escarcha, nieve u hojas de las entradas de aire en la base del parabrisas que pudieran bloquear el flujo de aire hacia el vehículo.
- Limpie la nieve del cofre para mejorar la visibilidad y ayudar a disminuir la humedad que se introduce al vehículo.
- Mantenga despejada el área debajo de los asientos delanteros de cualquier objeto para ayudar a que el aire circule dentro del vehículo con más efectividad.
- El uso de deflectores en el cofre que no están aprobados por GM puede afectar de manera adversa el desempeño del sistema. Consulte a su distribuidor antes de añadir equipo al exterior del vehículo.

## Mantenimiento

### Filtro de aire del habitáculo

El filtro de aire del compartimiento de pasajeros reduce el polvo, polen y otros irritantes suspendidos en el aire, del aire exterior introducido al vehículo. El filtro necesita reemplazarse periódicamente. Vea *Programa de mantenimiento* ⇨ 366.

No se recomienda utilizar el sistema de control de clima sin un filtro de aire instalado. Agua u otras basuras pudieran entrar al sistema y resultar en fugas o ruidos. Siempre instale un filtro nuevo al remover el filtro usado.

Para mayor información sobre el reemplazo del filtro, consulte a su distribuidor.

### Servicio

Todos los vehículos tienen debajo del cofre una etiqueta que identifica el refrigerante utilizado en el vehículo. Únicamente técnicos

capacitados y certificados deben dar servicio al sistema de refrigerante. El evaporador del aire acondicionado nunca debe ser reparado o reemplazado utilizando uno de un vehículo recuperado. Únicamente se debe reemplazar por un evaporador nuevo para asegurar una operación adecuada y segura.

Durante el servicio, todos los refrigerantes deben recolectarse utilizando el equipo adecuado. Ventilar los refrigerantes directamente a la atmósfera es dañino para el medio ambiente y también puede crear condiciones inseguras producidas por inhalación, combustión, congelación, u otras situaciones relacionadas con la salud.

El sistema de aire acondicionado requiere mantenimiento periódico. Vea *Programa de mantenimiento* ⇨ 366.

# Conducción y funcionamiento

## Información de conducción

Conducción distraída .....	191
Conducción defensiva .....	192
Conducción en estado de ebriedad .....	192
Control de vehículo .....	193
Frenos .....	193
Dirección .....	193
Recuperación en todo terreno .....	194
Pérdida de control .....	194
Eventos en pistas y manejo competitivo .....	195
Conducción en caminos mojados .....	206
Cuestas y caminos montañosos .....	207
Conducción durante el invierno .....	208
Si el vehículo se atasca .....	209
Límites de carga del vehículo .....	210

## Arranque y Operación

Rodaje de vehículo nuevo ....	214
-------------------------------	-----

Posiciones del encendido ....	215
Arranque del motor .....	217
Calentador del motor .....	219
Energía retenida para los accesorios (RAP) .....	221
Cambie a P (estacionamiento) .....	221
Cambio fuera de PARK (estacionamiento) .....	222
Estac (Transmisión manual) .....	223
Estacionarse sobre materiales inflamables .....	223
Administración activa de combustible .....	223
Estacionamiento extendido ...	224

## Emisiones del motor

Emisiones del motor .....	224
Vehículo estacionado en funcionamiento .....	225

## Transmisión automática

Transmisión Automática .....	225
Modo manual .....	228

## Transmisión manual

Transmisión manual .....	231
Sincronización activa de revoluciones .....	233

## Frenos

Sistema de frenos antibloqueo (ABS) .....	234
Freno eléctrico de estacionamiento .....	235
Asistencia del freno .....	237
Asistencia de arranque en subidas (HSA) .....	237

## Sistemas de control de recorrido

Control de tracción/Control electrónico de estabilidad ...	238
Control de modo del conductor .....	240
Modo de conducción competitiva (Sólo modelos SS, ZL1 y 1LE) .....	244
Giro sin tracción limitado en eje trasero .....	246

## Control de velocidad constante

Control de velocidad constante .....	247
--------------------------------------	-----

## Sistemas de asistencia al conductor

Sistemas de asistencia al conductor .....	250
---	-----

Alertas de asistencia para Estacionarse o Ir de Reversa ..... 252

Sistema de alerta de choque de frente (FCA) ..... 254

Alerta de la zona ciega lateral (SBZA) ..... 256

Alerta de cambio de carril (LCA) ..... 257

**Combustible**

Combustible Top Tier ..... 259

Combustible recomendado (Motor 3.6L V6) ..... 259

Combustible recomendado (Motor Turbo 2.0L L4 y motor 6.2L V8) ..... 259

Combustible recomendado (Motor súpercargado 6.2L V8) ..... 260

Combustibles prohibidos .... 260

Combustible en países extranjeros ..... 261

Aditivos del combustible ..... 261

Llenado del tanque ..... 261

Cómo llenar un contenedor portátil combustible ..... 263

**Remolque transporte**

Información general sobre remolque ..... 264

**Conversiones y adiciones**

Equipo eléctrico añadido .... . 264

**Información de conducción**

**Conducción distraída**

Las distracciones vienen en muchas formas y pueden hacer que usted pierda la concentración en la tarea de conducir. Aplique su buen juicio y no permita que otras actividades desvíen su atención del camino. Muchos gobiernos locales han promulgado leyes relativas a la distracción de los conductores. Familiarícese con las leyes locales de su área.

Para evitar la conducción distraída, mantenga sus ojos en el camino, mantenga sus manos en el volante, y enfoque su atención en la conducción.

- No use el teléfono en situaciones de conducción exigentes. Use el método de manos libres para hacer o recibir las llamadas telefónicas necesarias.



## 192 Conducción y funcionamiento

- Observe el camino. No lea, tome notas o busque información en teléfonos u otros dispositivos electrónicos.
- Designe un pasajero al asiento delantero para que maneje las distracciones potenciales.
- Familiarícese con las funciones del vehículo antes de conducir, como la programación de las emisoras de radio favoritas y el ajuste del control del clima y los ajustes de los asientos. Programe toda la información del viaje en cualquier dispositivo de navegación antes de conducir.
- Espere a que el vehículo esté estacionado para recoger objetos que hayan caído al piso.
- Detenga o estacione el vehículo para atender a los niños.
- Mantenga las mascotas en un transportador o con elementos de restricción adecuados.

- Evite conversaciones estresantes al conducir, ya sea con un pasajero o en un teléfono celular.

### Advertencia

Quitar los ojos del camino durante mucho tiempo o con demasiada frecuencia puede provocar una colisión que puede dar como resultado lesiones o incluso la muerte. Enfoque su atención en conducir.

Consulte la sección de infoentretenimiento sobre más información sobre el uso de ese sistema y el sistema de navegación, si está equipado, incluyendo la conexión y el uso de teléfonos celulares.

### Conducción defensiva

Manejo a la defensiva significa "siempre esperar lo inesperado". El primer paso para manejar a la

defensiva es utilizar el cinturón de seguridad. Consulte *Cinturones de seguridad* ⇨ 74.

- Asuma que los otros usuarios del camino (peatones, ciclistas y otros conductores) serán descuidados y cometerán errores. Anticipe lo que podrían hacer y esté listo para ello.
- Mantenga suficiente distancia entre usted y el conductor que va delante.
- Concéntrese en la tarea de manejar.

### Conducción en estado de ebriedad

Las muertes y lesiones asociadas con tomar y manejar constituyen una tragedia mundial.

### Advertencia

Tomar y manejar es muy peligroso. Sus reflejos, percepciones, atención y juicio

(Continúa)

**Advertencia (Continúa)**

pueden verse afectados incluso por una pequeña cantidad de alcohol. Podría tener un choque serio (o incluso mortal) si maneja después de tomar.

No tome y maneje, ni acompañe a un conductor que haya tomado. Tome un taxi o, si está con un grupo de personas, elijan a un conductor designado (que no beberá alcohol).

**Control de vehículo**

El frenado, el direccionamiento y la aceleración son factores importantes para ayudar a controlar el vehículo durante la conducción.

**Frenos**

La acción de frenado involucra tiempo de percepción y tiempo de reacción. La decisión de pisar el pedal de freno es tiempo de percepción. El hacerlo es tiempo de reacción.

El tiempo de reacción del conductor promedio es de unos 3/4 de segundo. En ese tiempo, un vehículo que se desplaza a 100 km/h (60 mph) viaja 20 m (66 pies), lo cual puede ser una distancia grande en una emergencia.

Entre las recomendaciones útiles de frenado que deben tenerse presentes se incluyen:

- Mantenga suficiente distancia entre usted y el vehículo que va delante.
- Evite frenados bruscos innecesarios.
- Mantenga el ritmo de avance del tráfico.

Si alguna vez se apaga el motor mientras maneja el vehículo, frene normalmente sin bombear los frenos. De hacerlo así, eso puede provocar que sea más difícil oprimir el pedal. Si se apaga el motor, todavía habrá un poco de asistencia para el frenado, pero ésta se usará cuando presione el pedal de freno. Una vez que se haya consumido la asistencia de frenado, podría

tomarle más tiempo detenerse y el pedal de freno será más difícil de presionar.

**Dirección**

**Dirección asistida eléctrica**

El vehículo tiene dirección eléctrica asistida. No cuenta con aceite de la dirección hidráulica. No se requiere mantenimiento periódico.

Si la ayuda de la dirección asistida se pierde debido a una falla del sistema, el vehículo puede dirigirse, pero puede requerirse un esfuerzo mayor.

Si la asistencia de dirección se utiliza durante un tiempo prolongado mientras el vehículo no está en movimiento, la asistencia de energía se puede reducir.

Si el volante se gira hasta que alcance el extremo de su recorrido y se retiene contra esa posición por un periodo prolongado de tiempo, la dirección hidráulica asistida se puede reducir.

El uso normal de la dirección hidráulica asistida debe regresar cuando el sistema se enfríe.

Si hay algún problema acuda con su distribuidor.

### Recomendaciones para las curvas

- Tome las curvas a una velocidad razonable.
- Reduzca la velocidad antes de entrar a una curva.
- Mantenga una velocidad razonable a lo largo de la curva.
- Espere a que el vehículo esté fuera de la curva antes de acelerar suavemente hacia la recta.

### Dirección en emergencias

- Hay algunas situaciones en las que variar la dirección para esquivar un problema puede ser más efectivo que frenar.
- Sujetar ambos lados del volante le permite girar 180 grados sin quitar ninguna de las manos.

- El Sistema de frenos antibloqueo (ABS) permite virar y frenar al mismo tiempo.

### Recuperación en todo terreno

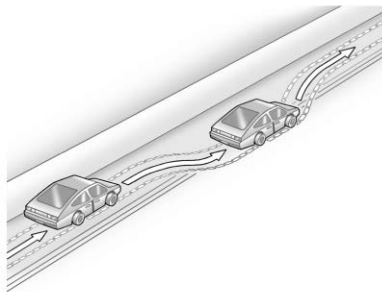

Las llantas delanteras del vehículo pueden salir de la orilla del camino hacia el acotamiento al manejar. Siga estas recomendaciones:

1. Libere el acelerador y a continuación, si no hay nada que lo impida, cambie la

dirección del vehículo de modo que se monte en el borde del pavimento.

2. Gire el volante aproximadamente 1/8 de vuelta, hasta que la rueda delantera derecha haga contacto con el borde del pavimento.
3. Gire el volante para seguir el camino.

### Pérdida de control

#### Derrapes

Hay tres tipos de derrape que corresponden a los tres sistemas de control del vehículo:

- Derrape por frenado - las ruedas no giran.
- Derrape por virado o de esquina - el exceso de velocidad o de virado en una curva hace que las llantas patinen y pierdan fuerza de giro.

- Derrape por aceleración - un acelerón demasiado fuerte hace que las llantas de tracción patinen.

Los conductores defensivos evitan la mayoría de los derrapes teniendo un cuidado razonable adecuado a las condiciones existentes y evitando ser negligentes en dichas condiciones. Pero los derrapes siempre pueden ocurrir.

Si el vehículo empieza a deslizarse, siga estas sugerencias:

- Quite el pie del pedal del acelerador y gire el volante hacia donde desee que se dirija el vehículo. El vehículo puede enderezarse. Esté listo para un segundo derrape, en caso de que ocurra.
- Reduzca la velocidad y ajuste su conducción según las condiciones climáticas. La distancia de frenado puede ser más larga y el control del vehículo puede verse afectado cuando la tracción se reduce a causa de agua, nieve, hielo,

grava u otros materiales que estén sobre el camino. Aprenda a reconocer las pistas de advertencia (tales como suficiente agua, hielo o nieve en el camino para crear una superficie tipo espejo) y reduzca la velocidad cuando tenga duda.

- Trate de evitar los cambios bruscos de dirección, aceleración o frenado, incluyendo la reducción de la velocidad del vehículo cambiando a una velocidad menor (frenado con motor). Cualquier cambio repentino puede hacer que las llantas se deslicen.

Recuerde: Los frenos antibloqueo ayudan a evitar el derrape por frenado.

## Eventos en pistas y manejo competitivo



**Peligro**

Las características de alto desempeño están diseñadas para uso sólo en pistas cerradas por parte de conductores experimentados y calificados y no se debe usar en caminos públicos. La conducción competitiva, giros agresivos en curvas, frenado manual, y otra conducción de alto desempeño pueden ser peligrosos. Entradas incorrectas del conductor para las condiciones pueden resultar en pérdida de control del vehículo, lo que podría lesionar o matar a otros o a usted mismo. Siempre conduzca con seguridad.

Si el vehículo es un modelo Camaro de Alto desempeño, consulte los elementos adicionales en el suplemento de Camaro de Alto desempeño.

Los eventos en pistas o la conducción deportiva podría afectar la garantía del vehículo. Consulte el manual de garantía antes de usar el vehículo para carreras u otro tipo de manejo competitivo.

El ajuste de Administración de sonido de motor (si está equipado) no se debe ajustar en Modo furtivo durante eventos de pista y conducción competitiva. Consulte *Control de modo del conductor* ⇨ 240.

### Aceite del Motor

#### Precaución

Si utiliza su vehículo para conducción en carreras u otro tipo de competencia, el motor puede utilizar más aceite del que utilizaría con el uso normal. Los niveles de aceite bajos pueden dañar el motor. Para más información acerca de cómo agregar aceite, consulte *Aceite del Motor* ⇨ 276.

(Continúa)

#### Precaución (Continúa)

Asegúrese de comprobar el nivel de aceite periódicamente durante la conducción en carreras u otro tipo de competencia y mantenga el nivel lo más cercano a la marca superior que muestra el rango adecuado para la operación en la varilla medidora de aceite del motor.

#### Motor 6.2L V8 (LT1)

Mantenga el nivel de aceite en o cerca de la marca superior en la varilla de medición de aceite del motor, que muestra el rango de operación adecuado.

El motor se llena en fábrica con aceite 0W-40 dexos2. El aceite de motor 0W-40 dexos2 está aprobado para uso tanto en pista como en calle. El aceite de motor 15W-50 full synthetic también se puede usar para pista, pero después del uso en pista se debe cambiar de nuevo a

0W-40 dexos2 para uso en calle. Consulte *Capacidades/ especificaciones* ⇨ 376.

#### Combustible

Use gasolina sin plomo premium con una clasificación de octanos publicada de 93 en un evento de pista. Se puede usar gasolina sin plomo con una clasificación de octanos publicada de 91, pero el desempeño se degradará.

#### Líquido de la transmisión automática

Establezca el fluido de la transmisión al nivel de aceite específico de pisto antes de su uso en pista. El fluido de la transmisión debe cambiarse después de cada 15 horas de uso en pista. Cualquier nivel de transmisión establecido o cambio debe realizarlo su distribuidor.

**Líquido de la transmisión manual**

El fluido de la transmisión manual debe cambiarse después de cada 15 horas de uso en pista.

**Fluido de eje trasero**

Los ejes deben tener 2 400 km (1,500 millas) antes de ser utilizados en la conducción en pista.

Las temperaturas del fluido del eje trasero pueden ser mayores cuando se conduce en condiciones severas. Drene y rellene con fluido nuevo después de la primera carrera o evento de conducción competitiva, y después cada 24 horas de carrera o conducción competitiva. Consulte *Líquidos y lubricantes recomendados* ⇨ 372.

<b>Precaución</b>
Durante un primer evento en pista o de competencia, podrían ocurrir altas temperaturas en el eje trasero. El eje trasero del
(Continúa)

<b>Precaución (Continúa)</b>
vehículo podría dañarse, y estos daños no estarían cubiertos por la garantía. No conduzca el vehículo demasiado rápido o por demasiado tiempo la primera vez que lo utilice en una pista o en una carrera.

**Líquido de frenos**

Para eventos de pista o conducción de competencia, se recomienda que el fluido del freno se reemplace con un fluido de freno de alto rendimiento que cuente con un punto de ebullición en seco mayor que 279 °C (534 °F). Después de la conversión a fluido de frenos de alto rendimiento, siga las recomendaciones para el mantenimiento del fluido de frenos descrita por el fabricante del mismo. No utilice fluidos de frenos con silicón o DOT-5.

**Bruñido de frenos**

Para preparar los sistemas de freno del Camaro para eventos de pista y carreras, complete el procedimiento de pulido de frenos de alto desempeño apropiado descrito a continuación.

Las balatas de freno nuevas se deben bruñir antes de correr o antes de conducción competitiva.

<b>Precaución</b>
Estos procedimientos son específicos para el Camaro SS, o LT con Sistema de enfriamiento de servicio pesado Y4Q que está equipado con frenos J55. Este procedimiento no se debe llevar a cabo en los modelos Camaro ya que se pueden dañar.

### Precaución

Se debe completar el período de asentamiento de vehículo nuevo antes de realizar el procedimiento de bruñido del freno o de otro modo se puede dañar el tren motriz/motor. Consulte *Rodaje de vehículo nuevo* ⇨ 214.

Cuando se realiza como se indica, este procedimiento no daña los frenos. Durante el procedimiento de bruñido, las balatas de freno producen humo y un olor. La fuerza de frenado y el recorrido del pedal pueden aumentar. Después de que el procedimiento está completo, las balatas de freno pueden parecer blancas en el área de contacto del rotor.

Ejecute este procedimiento en forma segura, y cumpliendo con todas las ordenanzas y leyes locales y estatales relacionadas con el funcionamiento de vehículos de motor. Ejecute este procedimiento sólo sobre pavimento seco.

### Procedimiento de pulido del freno de carreras/de pista

#### Precaución

Durante este procedimiento de bruñido de pista se presentará desvanecimiento del pedal del freno, y puede ocasionar que el recorrido y la fuerza del pedal del freno aumenten. Esto podría alargar la distancia de parada hasta que los frenos se encuentren completamente bruñidos.

1. Aplique el freno 25 veces comenzando a 100 km/h (60 mph) a 50 km/h (30 mph) mientras desacelera a 0.4 g. Ésta es una aplicación de freno media. Conduzca por lo menos 1 km (0.6 millas) entre aplicaciones de los frenos. Este primer paso se puede omitir si las balatas tienen más de 320 km (200 mi).

2. Aplique repetidamente los frenos desde 100 km/h (60 mph) a 25 km/h (15 mph) mientras desacelera a 0.8 g. Ésta es una aplicación de freno fuerte, sin activar el Sistema de frenos anti-bloqueo (ABS). Conduzca por lo menos 1 km (0.6 millas) entre paros. Repita hasta que el viaje del pedal de freno comience a incrementarse. Dependiendo de las condiciones, esto no debe requerir más de 25 aplicaciones de freno.
3. Enfriamiento: Conduzca a 100 km/h (60 mph) durante aproximadamente 15 km (10 millas) sin usar los frenos.
4. Aplique el freno 25 veces desde 100 km/h (60 mph) a 50 km/h (30 mph) mientras desacelera a 0.4 g. Ésta es una aplicación de freno media. Conduzca por lo menos 1 km (0.6 millas) entre aplicaciones.

**Deflectores de llanta delantera, deflectores de brazo de control inferior, y salpicaderas de disco (Sólo SS)**

Antes de cualquier evento de carreras, retire los deflectores de llanta al frente del vehículo, y reemplace el deflector y la salpicadera originales con el deflector alto y la salpicadera pequeña.

**Precaución**

La conducción en pista de carreras con la salpicadera del freno de disco delantero y el deflector de la llanta delantera originales puede resultar en desvanecimiento del pedal del freno debido a las altas temperaturas del rotor.

Para instalar el deflector alto y la salpicadera pequeña:



1. Retire el deflector de la llanta.
2. Quite las llantas delanteras.

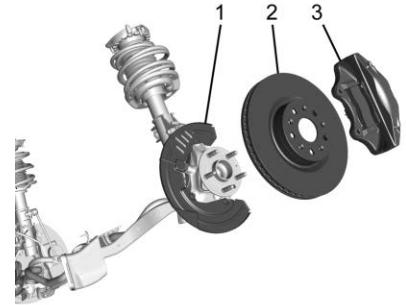

3. Retire los calibradores del freno (3) desde la articulación.
4. Quite los rotores de freno (2).
5. Retire las salpicaderas delanteras originales (1).
6. Retire los deflectores del brazo de control inferior.
7. Desconecte los sujetadores del arnés del sensor de velocidad de rueda del deflector del brazo de control inferior.



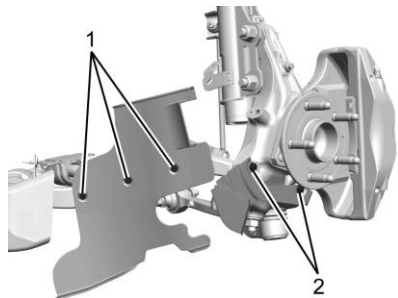

8. Instale las salpicaderas pequeñas con dos tornillos (2) por esquina. Apriete a 9 N•m (80 lbs pulg.).

### Precaución

La falla en volver a conectar los sujetadores del arnés del sensor de velocidad de la rueda correctamente podría causar interferencia con el sensor de velocidad de la rueda, y podría dañar el vehículo.

9. Vuelva a conectar los sujetadores del arnés del sensor de velocidad de rueda empujándolos desde la parte inferior hacia arriba, en la lengüeta trasera. En el deflector original, los pasadores de presión se empujan desde la parte superior hacia abajo.
10. Instale los deflectores altos con tres tornillos (1) por esquina. Apriete a 3.3 N•m (29 lbs pulg.). Cuando instale nuevos brazos de control, apriete los tres tornillos a 4.5 N•m (40 lbs pulg.).
11. Instale los rotores delanteras con un tornillo por esquina. Apriete a 9 N•m (80 lbs pulg.).

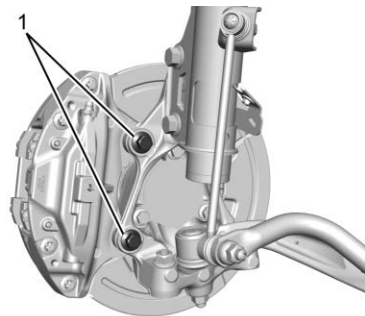

12. Aplique adhesivo de rosca líquido a los pernos del calibrador (No. de parte GM 9985399 - Loctite 272 - Goodwrench 12345493). Instale los calibradores con dos tornillos (1) por esquina. Apriete los pernos del calibrador a 200 N•m (148 lbs pie).
13. Vuelva a instalar las ruedas delanteras usando el apriete para la tuerca de rueda. Consulte *Capacidades/especificaciones* ⇨ 376.

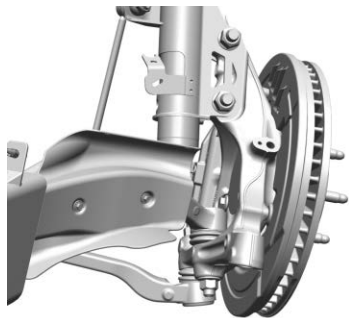

### Precaución

Después del evento de pista, retire el deflector alto y la salpicadera pequeña y vuelva a instalar el deflector y la salpicadera originales. La falla en volver a instalar las partes originales puede guiar a corrosión, pérdida de salida, ruido, desgaste prematuro de la balata y rotor, frenado húmedo de alta velocidad reducido, y daño al deflector alto.

14. Después de un evento de pista, repita los pasos para volver a instalar los deflectores y salpicaderas del brazo de control inferior originales.
15. Vuelva a instalar los deflectores de llanta.

### Control de lanzamiento personalizado (si está equipado)

El Control de Lanzamiento Personalizado permite modificar los siguientes parámetros para el Control de Lanzamiento:

- Lanzamiento de RPM
- Objetivo de deslizamiento (5%–15%)
- Tipo de superficie



Para ajustar las RPM del lanzamiento, todas estas condiciones deben cumplirse:

- El vehículo debe estar en Modo de Pista. Vea "Modo de pista" bajo *Control de modo del conductor* ⇨ 240.

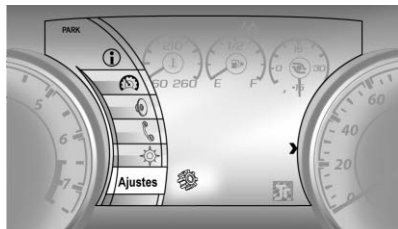

- El Modo de Administración de Tracción de Desempeño (PTM) debe estar habilitado. Para vehículos convertibles y SS equipados con transmisión automática de 10 velocidades, el Modo de conducción competitiva debe estar activado. Consulte *Control de modo del conductor* ⇨ 240.
- El volante debe estar recto.
- La puerta del conductor debe estar cerrada.
- La transmisión debe estar en una marcha que no sea R (Reversa). Funcionará en P (Estacionamiento) o N (Neutral).
- El freno de estacionamiento no debe estar activado.

Para obtener más información sobre el Modo Conducción Competitiva, vea *Modo de conducción competitiva (Sólo modelos SS, ZL1 y 1LE)* ⇨ 244.



1. Utilizando los botones en el lado derecho del volante, presione  para abrir el menú de nivel superior de DIC. Utilice  para desplazarse hacia abajo hasta Opciones y oprima SEL.





2. Use  o  para navegar hasta el menú de Control de Lanzamiento.



3. Use  para abrir el menú Opciones.



4. Use  o  para resaltar Personalizado.



5. Presione SEL para seleccionar Personalizado.



6. Desplácese hacia abajo para lanzar RPM utilizando .
7. Presione SEL.

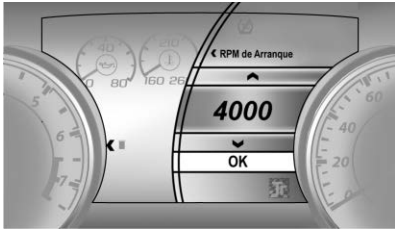

8. Ajuste las RPM deseadas utilizando  $\Delta$  o  $\nabla$ :  
1800–4000 RPM para transmisiones manuales y 800–2400 para automáticas.

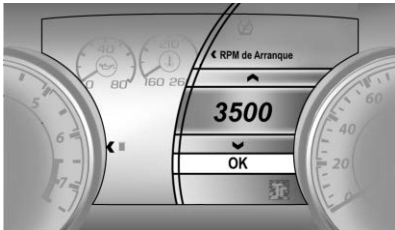

9. Presione SEL para confirmar las RPM deseadas.



### Transmisión manual

10. En este ejemplo, el Control de lanzamiento está ajustado en la configuración personalizada deseada.
- Transmisión manual: Aplique el acelerador completamente para activar el Control de lanzamiento y libere rápidamente el pedal del embrague para arrancar el vehículo.



### Transmisión automática

- Transmisión automática: Presione firmemente y sostenga el pedal del freno para activar el Control de lanzamiento.



11. Sólo transmisión automática - Aplique rápidamente el acelerador completo. Suelte el pedal del freno para arrancar el vehículo.

### Bloqueo de línea (si está equipado)

#### Advertencia

El vehículo puede moverse de forma inesperada al utilizar el Bloqueo de Línea, lo cual podría causar lesiones a personas o a objetos situados en las cercanías. Sólo use Bloqueo de Línea en una pista cerrada donde exista una gran área despejada alrededor de todos los lados del vehículo. Esté preparado para aplicar los frenos de inmediato si el vehículo comienza a moverse. No utilice Bloqueo de Línea en un área que sea accesible al público o cuando las personas u objetos están situados cerca del vehículo.

#### Precaución

Intentar cambiar la velocidad cuando las llantas de dirección están girando y no tienen tracción puede causar daños a la transmisión. Los daños ocasionados por el uso incorrecto del vehículo no están cubiertos por su garantía. No intente realizar cambios cuando las ruedas motrices del vehículo no cuenten con tracción.



El bloqueo de línea permite el bloqueo de los frenos delanteros de forma independiente de los frenos traseros. Esto permite que los neumáticos traseros giren cuando se aplica el acelerador.

Para ingresar Bloqueo de Línea, todas estas condiciones deben cumplirse:

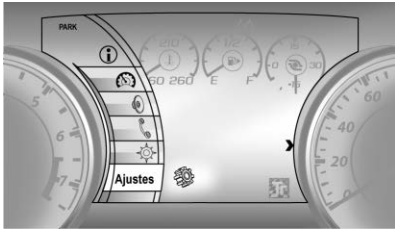

- El vehículo debe estar en Modo de Pista.

- El Modo de Administración de Tracción de Desempeño (PTM) debe estar habilitado. Para convertibles, el Modo de Conducción Competitiva debe estar habilitado.
- El volante debe estar recto.
- La puerta del conductor debe estar cerrada.
- El vehículo debe estar en D (Conducción) para transmisión automática o 1 (Primera) para transmisión manual.
- El freno de estacionamiento no debe estar activado.
- El vehículo debe estar detenido al nivel del suelo. El pedal del acelerador no debe estar aplicado.

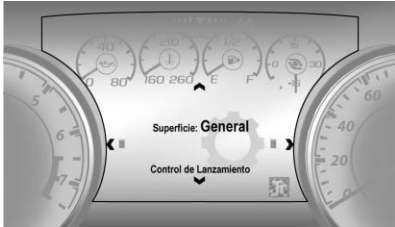

1. Utilizando los botones en el lado derecho del volante, presione  para abrir el menú de nivel superior de DIC. Utilice  para desplazarse hacia abajo hasta Opciones y oprima SEL.



2. Use  o  para navegar hasta el menú de Control de Lanzamiento.



3. Utilice  para abrir el menú de Control de Lanzamiento. Seleccione Automático o Personalizado.

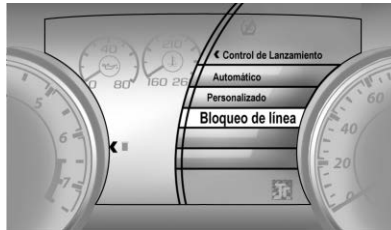

4. Utilice  para resaltar Bloqueo de Línea.
5. Presione SEL para seleccionar Bloqueo de Línea.



6. Presione el pedal del freno con firmeza para mover el gráfico de barras al 100%.



7. Libere el pedal del freno.



8. Hay 15 segundos para completar el agotamiento y salir.
9. Para liberar los frenos y salir, presione  y SEL al mismo tiempo.

Si el agotamiento no se completa en 15 segundos, el torque se reducirá a marcha en vacío, se aplicará el freno de mano, el Bloqueo de Línea se libera, y el Control de Lanzamiento Personalizado se desactivará.



Asegúrese de que el freno de estacionamiento no esté activado para volver a ingresar Control de Lanzamiento.

### Conducción en caminos mojados

La lluvia y los caminos mojados pueden reducir la tracción del vehículo y afectar su capacidad de aceleración y frenado. Siempre maneje más despacio en este tipo de condiciones de manejo y evite manejar dentro de charcos grandes, niveles altos de agua o agua corriente.

### Advertencia

Los frenos mojados podrían causar choques. Podrían no funcionar del todo bien durante un frenado repentino y podrían hacer que el vehículo se derrape hacia un lado. Podría perder el control del vehículo.

Después de manejar a través de un charco de agua o un autolavado, presione suavemente el pedal de freno hasta que los frenos funcionen normalmente.

El agua corriente crea fuerzas importantes. El manejar sobre agua corriente podría provocar el arrastre de su vehículo. Si esto sucede, usted y el resto de los ocupantes podrían ahogarse. No ignore las advertencias de la policía y sea muy cuidadoso al tratar de manejar sobre agua corriente.

### Hidroplaneación

La hidroplaneación es peligrosa. El agua puede acumularse bajo las llantas del vehículo haciendo que estén totalmente sobre el agua. Esto puede suceder si el camino está muy mojado y usted va a una velocidad considerable. Cuando el vehículo está hidroplaneando, cuenta con muy poco o ningún contacto con el camino.

No existe ninguna regla definitiva para la hidroplaneación. El mejor consejo es disminuir la velocidad cuando el camino esté mojado.

### Otros consejos para el clima lluvioso

Además de reducir la velocidad, otros consejos para el clima lluvioso incluyen:

- Mantenga una distancia mayor.
- Pase con precaución.
- Mantenga el equipo limpiaparabrisas en buen estado.

- Mantenga lleno el depósito de líquido para el lavaparabrisas.
- Mantenga las llantas en buen estado y con una profundidad del dibujo adecuada. Consulte *Llantas* ⇨ 311.
- Apague el control de velocidad crucero.

### Cuestas y caminos montañosos

El manejo en colinas empinadas y montañas es diferente al manejo en terreno plano. Los consejos incluyen:

- Mantenga el vehículo en buen estado y realice todos los servicios de mantenimiento.
- Compruebe los niveles de todos los fluidos y los frenos, llantas, sistema de enfriamiento y transmisión.
- Cambie a una velocidad menor al bajar por pendientes largas o muy pronunciadas.



#### Advertencia

Usar los frenos para desacelerar el vehículo en una pendiente cuesta abajo prolongada puede causar sobrecalentamiento del freno, puede reducir el desempeño del freno y podría resultar en una pérdida de frenado. Cambie la transmisión a una velocidad menor para dejar que el motor ayude a los frenos en una pendiente cuesta abajo inclinada.



#### Advertencia

Bajar por una colina en N (neutral) o con el motor apagado es peligroso. Esto puede causar sobrecalentamiento de los frenos y pérdida de asistencia de dirección. Siempre mantenga el motor en marcha y el vehículo en alguna velocidad.



- Conduzca a velocidades que mantengan el vehículo en su propio carril. No haga giros o cruce la línea central.
- Esté alerta en la cima de las colinas; algo podría estar en su carril (por ejemplo, un vehículo detenido, un accidente).
- Ponga atención a las señales especiales del camino (por ejemplo, área de caída de piedras, cruce de caminos, pendientes continuas, zonas de rebase y no rebase) y tome las acciones adecuadas.

### Conducción durante el invierno

#### Manejo sobre nieve o hielo

La nieve o hielo entre las llantas y el camino crea menos tracción o agarre, así que conduzca cuidadosamente. Hielo húmedo puede ocurrir en aproximadamente 0 °C (32 °F) cuando comience a caer lluvia congelada. Evite manejar

sobre hielo mojado o en condiciones de lluvia helada hasta que los caminos sean tratados.

#### Para conducción de camino resbaloso:

- Acelere suavemente. Acelerar demasiado rápido causa que las ruedas giren y hace resbaladiza la superficie debajo de las llantas.
- Encienda el control de tracción. Consulte *Control de tracción/ Control electrónico de estabilidad* ⇨ 238.
- El Sistema de frenos anti-bloqueo (ABS) mejora la estabilidad del vehículo durante paradas bruscas, pero los frenos se deben aplicar más rápido que sobre pavimento seco. Consulte *Sistema de frenos antibloqueo (ABS)* ⇨ 234.
- Permita una mayor distancia de seguimiento y observe si hay puntos resbaladizos. Es posible que queden áreas con hielo en las áreas sombreadas de los caminos limpios. La superficie

de una curva o un paso a desnivel podría permanecer con hielo incluso cuando las carreteras circundantes están libres. Evite maniobras violentas de dirección o frenado al manejar sobre hielo.

- Apague el Control de velocidad constante.

#### Condiciones de tormenta de nieve

Detenga el vehículo en un lugar seguro y haga señales para pedir ayuda. Manténgase cerca del vehículo a menos que la ayuda se encuentre cerca. Si es posible, use la Asistencia en el Camino. Consulte *Programa de Asistencia en el Camino* ⇨ 383. Para obtener ayuda y mantener seguros a los ocupantes del vehículo:

- Enciende las Intermitentes de advertencia de peligro.
- Amarre una tela roja al espejo exterior.

 **Advertencia**

La nieve podría atrapar los gases del escape debajo del vehículo. Esto podría provocar que los gases del escape se introduzcan en el vehículo. Los gases del escape contienen monóxido de carbono (CO), que es inodoro e incoloro. Puede causar pérdida de consciencia e incluso la muerte.

Si el vehículo queda atrapado en la nieve:

- Retire la nieve de la base del vehículo, en especial si bloquea el tubo de escape.
- Abra una ventana alrededor de 5 cm (2 pulg.), en el lado del vehículo opuesto a la dirección del viento, para permitir la entrada de aire fresco.

(Continúa)

**Advertencia (Continúa)**

- Abra totalmente las ventilas que están sobre o debajo del tablero de instrumentos.
- Ajuste el sistema de control del clima para circular el aire del interior del vehículo y active el ventilador en la velocidad más alta. Consulte "Sistemas de control de clima."

Para mayor información sobre CO, vea *Emisiones del motor* ⇨ 224.

Para ahorrar combustible, opere el motor durante periodos cortos para calentar el vehículo y después apague el motor y cierre la ventana parcialmente. El mantenerse en movimiento también le puede ayudar a mantenerse caliente.

Si la ayuda tarda en llegar, cuando encienda el motor, presione el pedal del acelerador para hacer que se revolucione más que en velocidad

de marcha en vacío. Esto mantendrá la batería cargada para volver a encender el vehículo y para hacer señales de ayuda con los faros delanteros. Haga esto lo menos posible, para ahorrar combustible.

**Si el vehículo se atasca**

Gire las llantas con cuidado para liberar el vehículo cuando esté atascado en arena, lodo, hielo o nieve.

Si está demasiado atascado para que el sistema de tracción pueda liberar el vehículo, apague el sistema de tracción y utilice el método de balanceo. Consulte *Control de tracción/Control electrónico de estabilidad* ⇨ 238.

 **Advertencia**

Si las llantas del vehículo giran a alta velocidad podrían explotar, y usted y las demás personas podrían resultar heridos.

(Continúa)

### Advertencia (Continúa)

El vehículo podría sobrecalentarse causando un incendio en el compartimento del motor u otros daños. Haga girar las ruedas lo menos posible y evite avanzar a más de 56 km/h (35 mph).

### Balanceo del vehículo para liberarlo del atasco

Gire el volante hacia la izquierda y la derecha para liberar el área alrededor de las llantas delanteras. Apague el sistema de tracción. Cambie el movimiento hacia atrás y hacia adelante, entre R (reversa) y una velocidad baja hacia adelante, haciendo girar las ruedas lo menos posible. Para evitar el desgaste de la transmisión, espere hasta que las llantas se hayan detenido antes de cambiar la velocidad. Libere el pedal acelerador al cambiar, y presiónelo ligeramente cuando la transmisión se encuentre en alguna velocidad. El girar las llantas hacia

adelante y hacia atrás provoca un movimiento de balanceo del vehículo que podría liberarlo. Si esto no libera el vehículo después de unos cuantos intentos, tal vez necesite remolcarlo para sacarlo. Si necesita remolcar el vehículo para sacarlo, consulte *Cómo remolcar el vehículo* ⇨ 350.

### Límites de carga del vehículo

Es importante conocer la cantidad de carga que puede soportar el vehículo. Este peso se denomina capacidad de peso del vehículo e incluye el peso de todos los ocupantes, la carga y las opciones no instaladas de fábrica. Hay dos etiquetas en el vehículo que pueden indicar cuánto peso se puede cargar adecuadamente; la etiqueta Tire and Loading Information (Información sobre neumáticos y carga) y la etiqueta de Certificación.



### Advertencia

No cargue el vehículo más allá del peso bruto del vehículo (GVWR) o el peso bruto por eje máximo (GAWR). Esto puede ocasionar que los sistemas se rompan y cambien la manera de maniobrar el vehículo. Esto podría ocasionar la pérdida de control y un choque. La sobrecarga también puede reducir la distancia para detenerse, dañar las llantas, y acortar la vida del vehículo.

## Etiqueta de información sobre las llantas y carga.

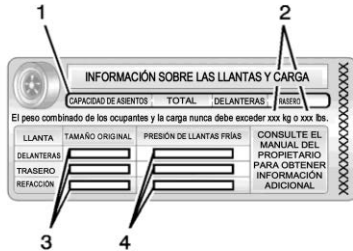

### Ejemplo de etiqueta

La etiqueta Información sobre llantas y carga específica del vehículo está pegada en el pilar central del vehículo (pilar B). La etiqueta de información sobre las llantas y carga muestra el número de asientos para los ocupantes (1) y la capacidad máxima de peso del vehículo (2) en kilogramos y libras.

La etiqueta Información sobre llantas y carga también muestra el tamaño de las llantas originales (3) y las presiones de inflado en frío recomendadas para las llantas (4). Para obtener más información sobre las llantas y la presión de inflado consulte *Llantas* ⇨ 311 y *Presión de llantas* ⇨ 321.

También hay información importante acerca de la carga en la etiqueta de certificación. Puede indicar el peso bruto del vehículo (GVWR) y el peso bruto por eje (GAWR) para los ejes delantero y trasero. Consulte "Etiqueta de certificación" más adelante en esta sección.

## "Pasos para determinar el límite de carga correcto-

1. Localice la declaración "El peso combinado de los ocupantes y la carga nunca debe exceder XXX kg o XXX libras." en la placa del vehículo.
2. Determine la suma del peso del conductor y los pasajeros que irán en el vehículo.
3. Reste el peso total del conductor y los pasajeros de XXX kg o XXX libras.
4. La cantidad resultante será la capacidad de carga o equipaje disponible. Por ejemplo, si la cantidad "XXX" es igual a 1400 libras y habrá cinco pasajeros de 150 libras en su vehículo, la capacidad para carga y equipaje será de 650 libras (1400-750 (5 x 150) = 650 lbs.)

## 212 Conducción y funcionamiento

- Determine el total del peso del equipaje y la carga que llevará el vehículo. Ese peso no puede exceder la capacidad de carga y equipaje calculada en el paso 4.
- Si su vehículo jalará un remolque, la carga del remolque se transferirá a su vehículo. Consulte este manual para determinar la forma en que esto reduce la carga disponible y la capacidad de carga de equipaje de su vehículo."

Este vehículo no está diseñado para remolcar.

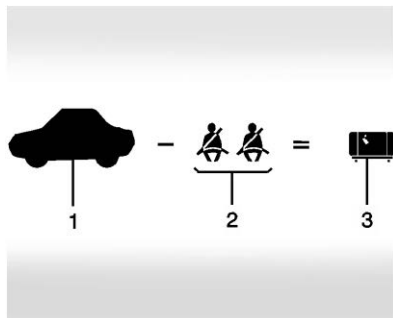

**Ejemplo 1**

- Capacidad de peso del vehículo para el ejemplo 1 = 453 kg (1,000 lbs).
- Reste el peso de los ocupantes: 68 kg (150 lbs) x 2 = 136 kg (300 lbs).
- Peso total de pasajeros y carga disponible = 317 kg (700 lbs).

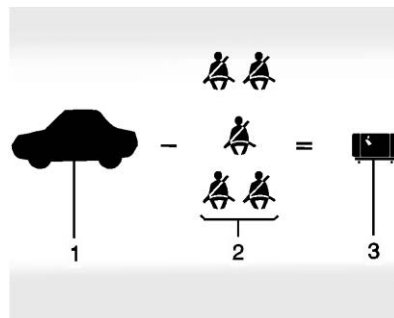

**Ejemplo 2**

- Capacidad de peso del vehículo para el ejemplo 2 = 453 kg (1,000 lbs).
- Reste el peso de los ocupantes: 68 kg (150 lbs) x 5 = 340 kg (750 lbs).
- Peso disponible para carga = 113 kg (250 lbs).

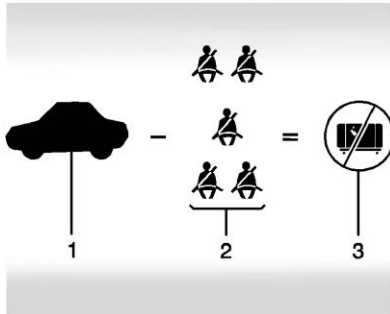

**Ejemplo 3**

1. Capacidad de peso del vehículo para el ejemplo 3 = 453 kg (1,000 lbs).
2. Reste el peso de los ocupantes: 91 kg (200 lbs) x 5 = 453 kg (1,000 lbs).
3. Peso disponible para carga = 0 kg (0 lbs).

Consulte la etiqueta Información sobre llantas y carga del vehículo para obtener información específica acerca de la capacidad de peso del

vehículo y los asientos disponibles. El peso combinado del conductor, pasajeros y carga nunca debe exceder la capacidad de peso del vehículo.

**Etiqueta de certificación**

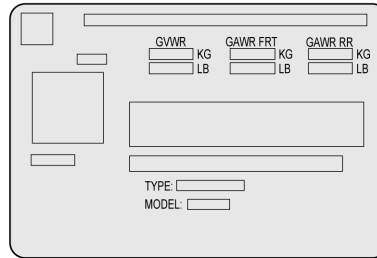

**Ejemplo de etiqueta**

La etiqueta de Certificación específica del vehículo está pegada en el pilar central del vehículo (pilar B). La etiqueta puede mostrar la capacidad de peso bruto de su vehículo, llamada Clasificación de peso bruto del vehículo (GVWR).

El GVWR incluye el peso del vehículo, todos los ocupantes, el combustible y la carga.

**⚠ Advertencia**

Las cosas en el interior del vehículo podrían golpear y lastimar a los ocupantes durante un frenado o vuelta repentina, o en un choque.

- Ponga las cosas en el área de carga del vehículo. En el área de carga, póngalas lo más adelante posible. Intente repartir el peso de manera uniforme.
- Nunca apile objetos pesados, como maletas, dentro del vehículo de manera que algunos queden por encima de los respaldos de los asientos.

(Continúa)

**Advertencia (Continúa)**

- No deje una silla para niños dentro del vehículo sin asegurarla de manera adecuada.
- Fije los objetos sueltos dentro del vehículo.
- No deje ningún asiento plegado a menos que sea necesario.

**Arranque y Operación**

**Rodaje de vehículo nuevo**

**Precaución**

Siga estas recomendaciones durante los primeros 2,414 km (1,500 mi) de conducción del vehículo. Las partes cuentan con un periodo de asentamiento que proporcionarán un mejor desempeño a la larga.

- Evite arranques a toda velocidad y paradas abruptas.
- No revolucione el motor a más de 4000 rpm.
- Evite manejar a velocidad constante, ya sea lenta o rápida.
- No conduzca por encima de los 129 km/h (80 mph).

(Continúa)

**Precaución (Continúa)**

- Evite efectuar cambios descendentes para frenar o reducir la velocidad del vehículo cuando el motor excede las 4,000 rpm.
- No haga un uso intensivo del motor. Nunca maneje con el motor en una velocidad alta (de la palanca de cambios) a velocidades bajas. Con transmisión manual, cambie a una velocidad más baja. Esta regla aplica en todo momento, no sólo durante el periodo de asentamiento.
- No participe en eventos de carreras, escuelas de manejo deportivo o actividades similares durante este periodo de asentamiento.

(Continúa)

**Precaución (Continúa)**

- Verifique el aceite del motor cada vez que cargue combustible y agregue aceite si resulta necesario. El consumo de aceite y de combustible puede ser mayor al normal durante los primeros 2,414 km (1,500 mi).
- Para asentar las llantas nuevas, conduzca a velocidades moderadas y evite las vueltas cerradas durante los primeros 322 km (200 mi). Las llantas nuevas no cuentan con la tracción máxima y podrían deslizarse.
- Las balatas nuevas también requieren un periodo de asentamiento. Evite efectuar paradas bruscas durante los primeros 322 km (200 mi).

(Continúa)

**Precaución (Continúa)**

- Se recomienda hacer esto cada vez que se reemplazan las balatas.
- En caso de que se use el vehículo para carreras o conducción de competencia (después del asentamiento), se debe reemplazar de antemano el lubricante del eje trasero.

Consulte *Eventos en pistas y manejo competitivo* ⇨ 195.

**Posiciones del encendido**

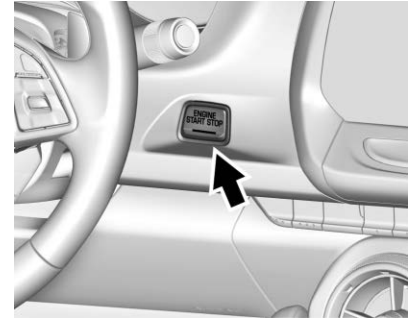

El vehículo cuenta con un encendido electrónico sin llave con arranque de botón de presión.

El transmisor de Entrada remota sin llave (RKE) debe estar en el vehículo para que el sistema funcione. Si el arranque por botón no funciona, el vehículo puede estar cerca de una señal de antena de radio fuerte ocasionando interferencia al sistema de acceso sin llave. Consulte *Funcionamiento del sistema de entrada sin llave a control remoto (RKE)* ⇨ 28.



Para salir de P (estacionamiento), el vehículo debe estar encendida y se debe aplicar el pedal del freno.

**Stopping the Engine/OFF (Paro del motor/apagado) (Sin luces indicadoras)** : Cuando el vehículo se encuentra detenido, presione ENGINE START/STOP (arrancar/detener el motor) una vez para apagar el motor.

Si el vehículo se encuentra en P (estacionamiento), el encendido se gira a off (apagado) y la Energía retenida para los accesorios (RAP) permanece activa. Consulte *Energía retenida para los accesorios (RAP)* ⇨ 221.

### Transmisión automática

Si el vehículo no se encuentra en P (estacionamiento), el encendido no regresa a ACC/ACCESSORY (acc/accesorio) y en el Centro de información del conductor (DIC) se muestra un mensaje. Cuando el vehículo se cambia a P (estacionamiento), el sistema de ignición se APAGARÁ.

### Transmisión manual

Si el vehículo se encuentra detenido, la ignición se gira a OFF (Apagado) y la Energía retenida para los accesorios (RAP) permanece activa. Consulte *Energía retenida para los accesorios (RAP)* ⇨ 221.

No apague el motor cuando el vehículo esté en movimiento. Esto provocaría la pérdida de energía en los sistemas de asistencia de frenado y dirección, y deshabilitaría las bolsas de aire.

Si el vehículo debe apagarse en una emergencia:

1. Frene presionando el freno de manera firme y continua. No bombee los frenos una y otra vez. Esto podría agotar la asistencia de potencia de frenado, aumentando la fuerza requerida para presionar el pedal del freno.
2. Cambie el vehículo a N (neutral). Esto puede hacerse con el vehículo en movimiento. Después de cambiar a N

(neutral), presione firmemente el freno y dirija el vehículo hasta un lugar seguro.

3. Deténgase por completo. Cambie a P (estacionamiento) en los vehículos con transmisión automática o Neutral en los de transmisión manual. Apague la ignición.
4. Active el freno de estacionamiento. Consulte *Freno eléctrico de estacionamiento* ⇨ 235.



### Advertencia

Apagar el vehículo en movimiento puede provocar que se pierda la energía en los sistemas de frenado y de dirección, además de deshabilitar las bolsas de aire. Mientras conduzca, sólo apague el vehículo en caso de una emergencia.

Si el vehículo no se puede orillar, y se debe apagar mientras se conduce, presione y sostenga

ENGINE START/STOP durante más de dos segundos, o presione dos veces dentro de cinco segundos.

**ACC/ACCESSORY (accesorios) (luz indicadora ámbar)** : Esta modalidad permite utilizar algunos accesorios eléctricos cuando el motor está apagado.

Con la ignición apagada, el presionar el botón una vez sin aplicar el pedal del freno, coloca el sistema de encendido en ACC/ACCESSORY (accesorios).

El encendido cambia de ACC/ACCESSORY (accesorios) a OFF (apagado) después de cinco minutos para evitar que la batería se descargue.

**ON/RUN/START (encendido/operación/arranque) (luz indicadora verde)** : Esta modalidad es para conducción y arranque. Con el encendido apagado y el pedal del freno aplicado, presionar el botón una vez coloca el sistema de encendido en ON/RUN/START (encendido/funcionamiento/arranque). Una vez que el motor

empieza a arrancar, libere el botón. El giro del motor continúa hasta que el motor arranca. Consulte *Arranque del motor* ⇨ 217. La ignición entonces permanecerá encendida.

**Modo de servicio**

Esta modalidad de corriente está disponible para servicio y diagnóstico y para verificar la operación adecuada de la luz indicadora de fallas, según pueda requerirse para fines de inspección de emisiones. Con el vehículo apagado, y sin aplicar el pedal del freno, al oprimir sin soltar ENGINE START/STOP (arranque/paro de motor) durante más de cinco segundos colocará al vehículo en el Modo de servicio. Los sistemas de instrumentos y de audio operarán como lo hacen en ON/RUN (Encendido/funcionamiento), pero no podrá conducirse el vehículo. El motor no arrancará en el Modo de servicio. Presione el botón otra vez para apagar el vehículo.

**Arranque del motor**

Coloque la transmisión en la velocidad adecuada.

<b>Precaución</b>
Si agrega accesorios o partes eléctricas, podría cambiar la forma en que opera el motor. Cualquier daño resultante no será cubierto por la garantía del vehículo. Consulte <i>Equipo eléctrico añadido</i> ⇨ 264.

**Transmisión automática**

Mueva la palanca de cambios a P (estacionamiento) o N (neutral). Para volver a arrancar el vehículo ya esté en movimiento, utilice únicamente N (neutral).

<b>Precaución</b>
No intente cambiar a P (estacionamiento) si el vehículo está en movimiento. Si lo hace, <span style="float: right;">(Continúa)</span>

### Precaución (Continúa)

podría dañar la transmisión. Cambie a P (estacionamiento) únicamente cuando el vehículo esté detenido.

### Transmisión manual

La palanca de cambios debe estar en Neutral con el freno de estacionamiento aplicado. Presione el pedal del embrague hasta el fondo, presione el pedal de freno, y arranque el motor.

### Arranque del vehículo.

El transmisor RKE debe estar dentro del vehículo para que el encendido funcione.

Los cargadores de teléfono celular pueden interferir con el funcionamiento del sistema de Acceso sin llave. Los cargadores de batería no deben estar conectados cuando se arranca o se apaga el motor.

Para arrancar el vehículo:

1. Para vehículos con transmisión automática, presione el pedal del freno, luego presione ENGINE START/STOP (arranque/paro de motor) en el tablero de instrumentos. Para una transmisión manual, coloque la palanca de cambios en Neutral con el freno de estacionamiento aplicado y aplique el freno firmemente. Presione el pedal del embrague hasta el fondo, presione el freno, y arranque el motor.

Si no existe un transmisor de acceso sin llave (RKE) en el vehículo o si hay algo que causa interferencia con él, el Centro de información del conductor (DIC) mostrará un mensaje.

2. Cuando el motor empieza a girar, deje de presionar el botón y el motor gira automáticamente hasta que arranca. Si la batería del transmisor de entrada sin llave

(RKE) se encuentra débil, el centro de información del conductor (DIC) desplegará un mensaje. De igual forma podrá manejar el vehículo.

Consulte "Arranque del vehículo con batería baja del transmisor" bajo *Funcionamiento del sistema de entrada sin llave a control remoto (RKE)* ⇨ 28. Si la batería del transmisor RKE está muerta, insértelo en el portavasos trasero para permitir el arranque del motor.

3. No revolucione el motor inmediatamente después de arrancarlo. Opere el motor y la transmisión con suavidad hasta que el aceite se caliente y lubrique todas las partes en movimiento.
4. Si el motor no arranca y no se muestra ningún mensaje en el DIC, espere 15 segundos antes de intentarlo nuevamente para permitir que el motor de arranque se enfríe.

Si el motor no arranca después de cinco a 10 segundos, especialmente en clima frío (menos de -18 °C o 0 °F), podría ahogarse con demasiada gasolina. Intente, presionando el pedal del acelerador hasta el fondo mientras hace girar el motor durante 15 segundos máximo. Espere al menos 15 segundos entre un intento y otro para permitir que el motor de marcha se enfríe. Cuando el motor arranque, suelte el acelerador. Si el vehículo arranca brevemente pero después se detiene nuevamente, repita estos pasos. Esto despeja el exceso de gasolina del motor.

<b>Precaución</b>
<p>El dar marcha durante periodos largos de tiempo, regresando la ignición a la posición START (arranque) inmediatamente</p> <p style="text-align: right;">(Continúa)</p>

<b>Precaución (Continúa)</b>
<p>después de que haya terminado la marcha podría sobrecalentar y dañar el motor de marcha y descargar la batería. Espere al menos 15 segundos entre un intento y otro para permitir que el motor de marcha se enfríe.</p>

**Detención del motor**

Si el vehículo cuenta con transmisión automática, mueva la palanca de cambios a P (estacionamiento) y presione y mantenga presionado ENGINE START/STOP (arranque/paro de motor), en el tablero de instrumentos, hasta que el motor se apague. Si la palanca de cambio no está en P (Estacionamiento), el motor se apaga y la ignición cambia a ACC/ACCESSORY (Accesorios). El DIC muestra CAMBIAR PALANCA A "PARK". Una vez que la palanca de cambios se mueve a P (Estacionamiento), el vehículo se apaga.

Si el vehículo cuenta con transmisión manual, antes de bajarse del vehículo, cambie a 1 (primera) o R (reversa) y aplique firmemente el freno de estacionamiento. Después apague la ignición presionando ENGINE START/STOP y libere el pedal del embrague cuando el motor se detenga.

Si no se detecta el transmisor de acceso sin llave (RKE) dentro del vehículo cuando se apaga el DIC muestra un mensaje.

**Calentador del motor**

 <b>Advertencia</b>
<p>No conecte el calentador del bloque del motor mientras el vehículo esté estacionado en una cochera o debajo de una carpa. Puede resultar en daño a la propiedad o lesiones personales. Siempre estacione el vehículo en un área abierta libre lejos de edificios o estructuras.</p>

## 220 Conducción y funcionamiento

Si está equipado, el calentador del motor puede ayudar en condiciones de clima frío con temperaturas de  $-18^{\circ}\text{C}$  ( $0^{\circ}\text{F}$ ) o menores para arrancar más fácilmente y mejorar la economía del combustible durante el calentamiento del motor. Conecte el calentador de refrigerante por lo menos cuatro horas antes de arrancar el vehículo. El conector cuenta con un termostato interno en el lado de conexión del cable que evita el funcionamiento del calentador a temperaturas arriba de  $-18^{\circ}\text{C}$  ( $0^{\circ}\text{F}$ ).

### Uso del calentador del motor

1. Apague el motor.
2. Abra el cofre y quite la envoltura del cable eléctrico.
3. Conéctelo a una toma de pared de 110 volts (CA) aterrizada.

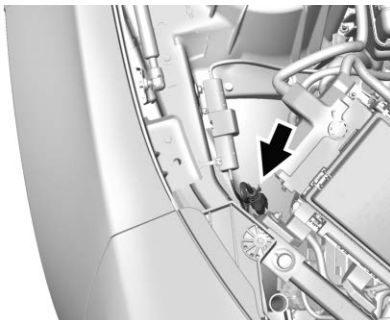

El cable eléctrico está en el lado del pasajero del compartimiento del motor, junto al bloque de fusibles del compartimiento del motor.

Revise el cable del calentador por daños. Si está dañado, no lo use. Visite a su distribuidor para reemplazarlas. Revise el cable por daños anualmente.

### Advertencia

El uso inadecuado del cable del calefactor o un cable de extensión puede dañar el cable y provocar sobrecalentamiento e incendio.

- Enchufe el cable en un tomacorriente de servicios eléctricos de tres puntas que está protegido por una función de detección de falla a tierra. Una salida sin conexión a tierra puede provocar una descarga eléctrica.
- Utilice un cable de extensión de 15 amperios nominal resistente a la intemperie, de alta resistencia, si es necesario. Si no se utiliza el cable de extensión recomendado en buenas condiciones de funcionamiento, o usar un cable del calentador o de extensión dañado, podría

(Continúa)

**Advertencia (Continúa)**

hacer que se sobrecaliente y causar un incendio, daños a la propiedad, una descarga eléctrica y lesiones.

- No haga funcionar el vehículo con el cable del calentador fijado permanentemente al vehículo. Podría dañar el cable calefactor y termostato.
- Mientras está en uso, no deje que el cable del calentador toque las piezas del vehículo o bordes afilados. Nunca cierre el cofre sobre el cable de calentador.
- Antes de arrancar el vehículo, desconecte el cable, vuelva a colocar la cubierta a la clavija y fije firmemente el cable. Mantenga el cable alejado de las piezas móviles.

4. Antes de arrancar el motor asegúrese de desconectar y guardar el cable en la posición original para mantenerlo alejado de las partes en movimiento. De no hacerse así, podría dañarse.

El tiempo que el calentador debe permanecer conectado depende de varios factores. Pida a un distribuidor en el área donde estaciona el vehículo el mejor consejo acerca de esto.

**Energía retenida para los accesorios (RAP)**

Algunos accesorios del vehículo se pueden usar después que se apague la ignición.

Las ventanas y quemacocos eléctricos, si están equipados, continuarán funcionando hasta por 10 minutos o hasta que se abra alguna de las puertas.

El sistema de infoentretenimiento continuará funcionando por 10 minutos, hasta que se abra la

puerta del conductor, o hasta que se encienda la ignición o se coloque en ACC/ACCESSORY (accesorios).

**Cambie a P (estacionamiento)**

Para cambiar a P (estacionamiento):

1. Mantenga presionado el pedal de freno y aplique el freno de estacionamiento.

Consulte *Freno eléctrico de estacionamiento* ⇨ 235.

2. Mantenga oprimido el botón de la palanca de cambios y empuje la palanca de cambios hacia el frente del vehículo, hasta P (estacionamiento).
3. Apague la ignición.

### Dejar el vehículo con el motor funcionando

#### Advertencia

Puede resultar peligroso dejar el vehículo con el motor encendido. Podría sobrecalentarse y encender fuego.

Es peligroso salir del vehículo cuando la palanca no está totalmente en P (estacionamiento) con el freno de estacionamiento correctamente activado. El vehículo podría moverse.

No abandone el vehículo cuando el motor esté en funcionamiento. Si dejó el motor encendido, el vehículo podría comenzar a moverse de manera repentina. Usted u otras personas podrían resultar lesionados. Para asegurarse de que el vehículo no se mueva, siempre active el freno de estacionamiento y mueva la

(Continúa)

#### Advertencia (Continúa)

palanca a la posición P (estacionamiento), incluso cuando esté en un terreno nivelado. Consulte *Cambio a P (estacionamiento)* ⇨ 221.

Si necesita dejar el vehículo con el motor encendido, el vehículo debe estar en P (estacionamiento) y el freno de estacionamiento activado correctamente.

Libere el botón y verifique que la palanca de cambios no pueda moverse fuera de P (estacionamiento).

#### Bloqueo de par

El bloqueo de par sucede cuando el peso del vehículo aplica demasiada fuerza en el trinquete de estacionamiento, en la transmisión. Esto sucede cuando al estacionarse en una pendiente no se cambia la transmisión a P (estacionamiento) de manera adecuada y después resulta difícil cambiar a una

velocidad diferente a P (estacionamiento). Para evitar el bloqueo de par, primero active el freno de estacionamiento y a continuación cambie a P (estacionamiento). Para averiguar cómo hacerlo, vea "Cambio a P (estacionamiento)" anteriormente en esta sección.

Si ocurre el bloqueo de par, es posible que necesite empujar su vehículo en dirección ascendente (de la pendiente) utilizando otro vehículo para liberar la presión del trinquete de estacionamiento, para que pueda cambiar a una velocidad diferente a P (estacionamiento).

#### Cambio fuera de PARK (estacionamiento)

Este vehículo está equipado con un sistema electrónico de control de la palanca de cambios. La liberación de bloqueo de cambios está diseñada para evitar el movimiento de la palanca de cambios a una velocidad diferente a P

(estacionamiento), a menos que la ignición esté encendida y el pedal del freno esté aplicado.

La liberación del bloqueo de cambios funciona siempre, excepto en caso de descarga o bajo voltaje en la batería (menos de 9 voltios).

Si la batería del vehículo está descargada o cuenta con poco voltaje, intente cargarla o arrancar con cables pasacorriente. Consulte *Arranque con cables pasacorriente - Norteamérica* ⇨ 347.

Para cambiar a una velocidad diferente a P (estacionamiento):

1. Presione el pedal del freno.
2. Encienda la ignición.
3. Libere el freno de estacionamiento. Consulte *Freno eléctrico de estacionamiento* ⇨ 235.
4. Presione el botón de la palanca de cambios.
5. Mueva la palanca de cambios a la posición deseada.

Si aún no puede cambiar de P (estacionamiento):

1. Libere totalmente el botón de la palanca de cambios.
2. Mantenga presionado el pedal del freno y oprima de nuevo el botón de la palanca de cambios.
3. Mueva la palanca de cambios a la posición deseada.

Si aún no es posible mover la palanca de cambios fuera de P (estacionamiento), consulte a su distribuidor.

### Estac (Transmisión manual)

#### Advertencia

Si el vehículo tiene transmisión manual, nunca salga del vehículo sin antes mover la palanca de cambios a 1a o a R (Reversa), poniendo el freno de estacionamiento y apagando la

(Continúa)

#### Advertencia (Continúa)

ignición. El vehículo puede rodar, lo que podría causar lesiones graves o la muerte.

### Estacionarse sobre materiales inflamables

#### Advertencia

Los objetos susceptibles de incendiarse podrían tocar las partes calientes del sistema de escape del vehículo y comenzar a arder. No se estacione sobre papeles, hojas, pasto seco u otros materiales que pudieran incendiarse.

### Administración activa de combustible

Los vehículos con motores V6 y V8 y transmisión automática tienen Administración activa de combustible. Este sistema permite



que el motor opere ya sea en todos o en cuatro de los cilindros, dependiendo de las condiciones de conducción.

Cuando se requiere menos potencia, como a velocidad de crucero (a una velocidad constante del vehículo), el sistema funciona en la modalidad de cuatro cilindros, lo que permite al vehículo alcanzar mayor economía de combustible. Cuando se demanda una mayor potencia, como al acelerar desde reposo, rebasar o incorporarse a una autopista, el sistema mantiene el funcionamiento de todos los cilindros.

### Estacionamiento extendido

Es mejor no estacionarse con el vehículo en operación. Si el vehículo se deja en operación, asegúrese que no se moverá y que haya ventilación adecuada. Ver *Cambie a P (estacionamiento)*  
⇨ 221 y *Emisiones del motor* ⇨ 224.

Si el vehículo se deja estacionado y en funcionamiento con el transmisor de Entrada remota sin llave (RKE) fuera del vehículo, continuará operando hasta por media hora.

Si el vehículo se deja estacionado y en operación con el transmisor RKE dentro del vehículo, continuará operando hasta por una hora.

El vehículo se podría apagar más pronto si se estaciona en una colina, debido a la falta de combustible disponible.

#### Transmisión automática

El temporizador se restablecerá si el vehículo se retira de P (Estacionar) mientras está funcionando.

#### Transmisión manual

El temporizador se restablecerá si la velocidad del vehículo excede 4 km/h (2.5 mph).

## Emisiones del motor



### Advertencia

Los gases del escape contienen monóxido de carbono (CO), que es inodoro e incoloro. La exposición a CO (monóxido de carbono) puede provocar inconsciencia e incluso la muerte.

Los gases del escape pueden entrar al vehículo si:

- El vehículo está encendido en áreas con poca ventilación (estacionamientos cerrados, túneles o rodeado de nieve alta que pueda bloquear el flujo de aire en la parte inferior o en los tubos de escape).
- El escape huele o suena de manera extraña o diferente.
- El sistema de escape tiene alguna fuga debido a corrosión o daños.

(Continúa)

**Advertencia (Continúa)**

- El sistema de escape del vehículo se modificó, dañó, o reparó en forma inadecuada.
- El cuerpo del vehículo tiene orificios o aberturas provocados por algún daño o por modificaciones realizadas fuera del distribuidor y que no están completamente sellados.

Si detecta que hay humo inusual o sospecha que los gases de escape están entrando al vehículo:

- Manéjelo únicamente con las ventanas totalmente abiertas.
- Lleve el vehículo a reparación inmediatamente.

(Continúa)

**Advertencia (Continúa)**

Nunca estacione el vehículo con el motor encendido en áreas cerradas tales como una cochera o un edificio que no cuente con ventilación adecuada.

**Vehículo estacionado en funcionamiento**

Es mejor no estacionarse con el motor en operación.

Si se deja el vehículo con el motor funcionando, siga los pasos adecuados para asegurarse que el vehículo no se mueva. Ver *Cambie a P (estacionamiento)* ⇨ 221 y *Emisiones del motor* ⇨ 224. Si el vehículo cuenta con transmisión manual, consulte *Estac (Transmisión manual)* ⇨ 223.

**Transmisión automática**

**Transmision Automática**

El Centro de información del conductor (DIC) muestra la velocidad actual seleccionada en la esquina inferior derecha. Cuando el Modo Deportivo está activo, se muestra una S. Si el Modo manual está activo, se muestran una M y la velocidad actual seleccionada junto a M.

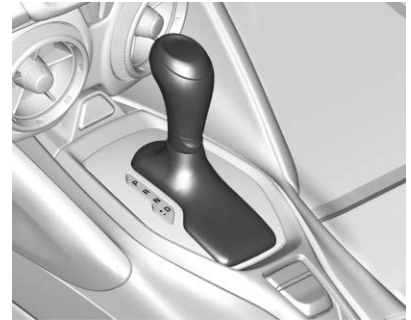

**P** : Esta posición bloquea las ruedas motrices. Utilice P (estacionamiento) al arrancar el motor, ya que el vehículo no puede moverse con facilidad.

### Advertencia

Es peligroso salir del vehículo cuando la palanca no está totalmente en P (estacionamiento) con el freno de estacionamiento correctamente activado. El vehículo podría moverse.

No abandone el vehículo cuando el motor esté en funcionamiento. Si dejó el motor encendido, el vehículo podría comenzar a moverse de manera repentina. Usted u otras personas podrían resultar lesionados. Para asegurarse de que el vehículo no se mueva, siempre active el freno de estacionamiento y mueva la palanca a la posición P (estacionamiento), incluso

(Continúa)

### Advertencia (Continúa)

cuando esté en un terreno nivelado. Consulte *Cambie a P (estacionamiento)* ⇨ 221.

Asegúrese de que la palanca de cambios está totalmente en P (estacionamiento) antes de arrancar el motor. El vehículo tiene un sistema de control de bloqueo de cambios de la transmisión automática. El freno regular debe estar completamente aplicado primero y luego se debe oprimir el botón de la palanca de cambios antes de cambiar de P (Estacionamiento) cuando la ignición está encendida. Si no puede cambiar fuera de P (estacionamiento), libere la presión sobre la palanca de cambios, después empújela completamente hasta P (estacionamiento) mientras mantiene la aplicación del freno. A continuación presione el botón de la palanca de cambios y mueva la

palanca de cambios hacia otra velocidad. Consulte *Cambio fuera de PARK (estacionamiento)* ⇨ 222.

**R** : Utilice esta velocidad para avanzar hacia atrás.

### Precaución

El cambiar a R (reversa) mientras el vehículo esté moviéndose hacia adelante podría dañar la transmisión. Las reparaciones no estarán cubiertas por la garantía del vehículo. Cambie a R (reversa) únicamente cuando el vehículo esté detenido.

Para hacer oscilar el vehículo hacia atrás y hacia adelante para sacarlo de la nieve, el hielo o la arena sin dañar la transmisión, consulte *Si el vehículo se atasca* ⇨ 209.

**N** : En esta posición el motor no engancha con las ruedas. Para volver a arrancar el motor cuando el vehículo ya está en movimiento, utilice únicamente N (neutral).

 **Advertencia**

Es peligroso cambiar a una velocidad de manejo cuando el motor está revolucionado. A menos que su pie esté presionando el pedal del freno muy firmemente, el vehículo podría moverse de manera muy rápida. Podría perder el control del vehículo y golpear objetos o personas. No cambie a una velocidad de manejo cuando el motor esté revolucionado.

**Precaución**

El cambiar a una velocidad diferente a P (estacionamiento) o N (neutral) con el motor revolucionado podría dañar la transmisión. Las reparaciones no estarían cubiertas por la garantía del vehículo. Asegúrese de que el motor no esté revolucionado al cambiar la velocidad del vehículo.

**Precaución**

Se puede mostrar un mensaje de transmisión caliente si el fluido de la transmisión automática está demasiado caliente. Conducir bajo esta condición puede dañar el vehículo. Pare y opere el motor en marcha en vacío para enfriar el fluido de la transmisión automática. Este mensaje se borra cuando el fluido de la transmisión se ha enfriado lo suficiente.

**D** : Esta posición es para el manejo normal. Si necesita más potencia para rebasar, presione el pedal del acelerador.

**Frenado de tren motriz**

Al descender por pendientes pronunciadas con la palanca de cambios en D (conducir) donde se requiere frenar con frecuencia, la transmisión cambiará a la siguiente velocidad menor, para ayudar a mantener la velocidad del vehículo

y reducir el desgaste de los frenos. Si el freno continúa presionado, la transmisión cambiará de velocidad hacia abajo, hasta llegar a 3 (Tercera).

Si el freno se libera por algún tiempo, la transmisión cambiará a la siguiente velocidad superior. Si el camino se nivela y se oprime el pedal del acelerador, la transmisión cambiará de velocidad hacia arriba, hasta alcanzar la velocidad adecuada.

**Precaución**

Si el vehículo no hace cambios de velocidad, la transmisión podría estar dañada. Lleve a revisar el vehículo de inmediato.

**Cambio de desempeño**

Al conducir en Modo deportivo (L4, si está equipado o V6, si está equipado), o Modo Sport y Modo de pista (V8, si está equipado), si no se ha activado el Cambio manual por toque, la transmisión determina

cuando se conduce el vehículo de manera competitiva. La transmisión podría permanecer en una velocidad más tiempo del normal dependiendo del manejo del acelerador y la aceleración lateral del vehículo. Si no hay una reducción rápida en el acelerador desde la posición de aceleración pesada en altas rpm, la transmisión mantendrá la velocidad actual hasta casi la línea roja de rpm. Mientras frena, la transmisión realizará automáticamente el cambio descendente a la siguiente velocidad menor manteniendo la velocidad del motor arriba de aproximadamente 3000 rpm. Si el vehículo entonces se conduce durante un periodo corto en una velocidad estable, y sin altas cargas de viraje, la transmisión realizará un cambio ascendente a la vez hasta que se alcance la mayor velocidad disponible. Después de cambiar a la mayor velocidad disponible, la transmisión regresará al cambio de Modo Sport normal.

### Modo manual

#### Control de cambios del conductor (DSC)

Precaución
Conducir con el motor a altas revoluciones por minuto (RPM) sin realizar un cambio ascendente durante el uso del Control de cambios del conductor (DSC) podría dañar el vehículo. Al utilizar DSC siempre realice los cambios a una velocidad más alta.

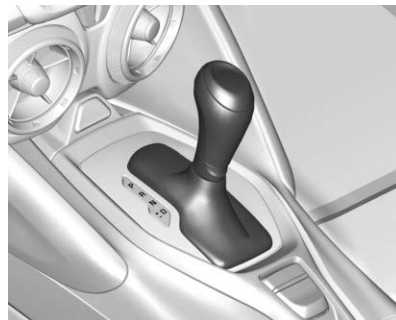

El DSC permite cambiar una transmisión automática de forma similar como lo haría con una manual. Para utilizar la característica DSC:

1. Mueva la palanca de cambios a la izquierda de D (Conducir) hacia el acceso lateral marcado con +/-.
2. Presione la palanca de cambios hacia adelante para cambiar a una velocidad mayor y hacia atrás para cambiar a una velocidad menor.

Al utilizar la característica DSC, el vehículo realizará cambios más firmes y rápidos. Puede utilizar esta función para manejo deportivo o al subir o descender por una pendiente, para mantenerse en una velocidad por más tiempo o para cambiar a una velocidad menor con el objeto de obtener mayor potencia en el frenado con motor.

La transmisión sólo le permitirá cambiar a las velocidades adecuadas para la velocidad del vehículo y las revoluciones por minuto (rpm) del motor. La transmisión no cambiará automáticamente a la siguiente velocidad menor si el vehículo no está suficientemente revolucionado, y tampoco lo hará a una velocidad mayor cuando el motor alcance el máximo de revoluciones por minuto.

Cuando se encuentra en el modo DSC, la transmisión realiza un cambio descendente automáticamente conforme se detiene el vehículo. Esto permite mayor potencia durante el despegue.

Al acelerar el vehículo desde alto total en condiciones de hielo o nieve, usted puede elegir cambiar a segunda velocidad. El cambio a una velocidad más alta permite que el vehículo obtenga mayor tracción sobre superficies resbalosas.

### Cambio manual

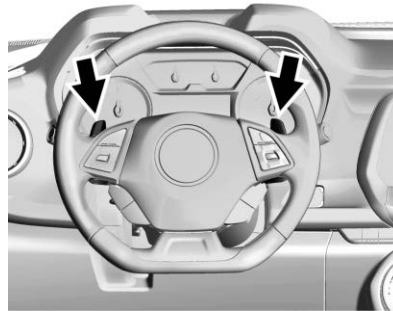

El Cambio manual le permite controlar manualmente la transmisión automática. Para usar el Cambio manual, la palanca de cambios debe estar en modo DSC. Los vehículos con esta función tienen indicadores en el volante. Las paletas se encuentran en la

parte trasera del volante. Toque la paleta izquierda (-) para cambiar a una velocidad menor y la paleta derecha (+) para un cambio ascendente. La pantalla del Centro de información del conductor (DIC) indica la velocidad en la que se encuentra el vehículo.

Sostener la paleta izquierda por un tiempo prolongado realizará el cambio descendente de la transmisión a la menor velocidad disponible.

Mientras se encuentra en Modo Manual, la transmisión evita cambiar a una velocidad más baja si la velocidad del motor es demasiado alta. Si se sostiene la paleta de toque de descenso - (Menos), la M en el centro de información del conductor (DIC) parpadeará, y se permitirá el cambio descendente cuando la velocidad del vehículo sea lo suficiente baja. Continuar sosteniendo la paleta de toque de descenso - (Menos) no hará que la transmisión continúe realizando cambios descendentes. Se debe

## 230 Conducción y funcionamiento

---

solicitar cada cambio descendente por separado liberando y volviendo a aplicar la paleta de toque de descenso - (menos).

Los vehículos equipados con Pantalla Superior (HUD) también pueden tener luces de sincronización de cambios a través de la parte superior de la pantalla.

Las hileras de luces se acercan conforme se aproxime el punto de cambio. Cambie la transmisión antes que las luces se junten en la pantalla. Cambie inmediatamente si las luces están parpadeando.

Consulte *Pantalla superior (HUD)*

⇨ 154.

El modo de cambio por toque temporal permite el ingreso breve en Modo de cambio por toque mientras está en D (Conducción). Al presionar cualquiera de los controles, ya sea el de cambio ascendente o el de cambio descendente, la transmisión se colocará en modo de Cambio por toque. Salga del modo de Cambio por toque manteniendo oprimido el

control de cambio ascendente durante dos segundos. El sistema regresará a los cambios automáticos después de siete segundos de conducción a velocidad constante, o cuando el vehículo se detenga.

Esto se puede utilizar para manejo deportivo o al subir o descender por una pendiente, para mantenerse en una velocidad por más tiempo o para cambiar a una velocidad menor con el objeto de obtener mayor potencia en el frenado con motor. La transmisión sólo le permitirá cambiar a las velocidades adecuadas para la velocidad del vehículo y las revoluciones por minuto (rpm) del motor. Si las rpm del motor son demasiado elevadas, la transmisión no cambiará automáticamente a la siguiente velocidad más alta. Si el cambio de velocidad se ve impedido por cualquier razón, el mensaje SHIFT DENIED (cambio rechazado) aparecerá en el DIC, para indicar que la transmisión no ha cambiado de velocidad. En el modo de Cambio por toque, la transmisión no

hará automáticamente el cambio descendente de velocidad al acelerar bruscamente.

Al acelerar el vehículo desde alto total en condiciones de hielo o nieve, usted puede elegir cambiar a 2 (Segunda) velocidad. Una velocidad más alta le permite obtener mayor tracción sobre superficies resbalosas.

## Transmisión manual

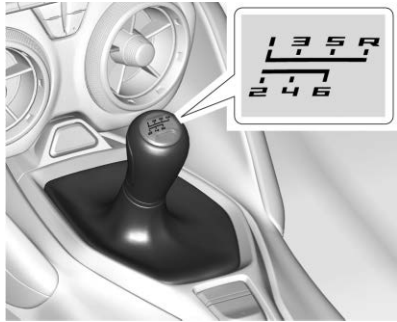

**Patrón de cambios de velocidad -  
Motores V8**



**Patrón de cambios - Motores L4  
y V6**

Estos son los patrones de cambio de velocidad para las transmisiones manuales de 6 velocidades.

### Precaución

Se puede mostrar un mensaje de transmisión caliente si el fluido de la transmisión manual está demasiado caliente. Conducir a alta velocidad en esta condición puede dañar el vehículo. Conduzca a una velocidad más

(Continúa)

### Precaución (Continúa)

lenta, o deténgase y ponga el motor en marcha en vacío para enfriar el fluido de la transmisión manual. El mensaje se borra cuando el vehículo se ha desacelerado y el fluido de la transmisión se ha enfriado lo suficiente.

Para operar la transmisión:

**1** : Oprima el pedal del embrague hasta el piso y cambie a 1 (Primera). Entonces suelte lentamente el embrague mientras presiona el acelerador.

Cambie a 1 (primera) cuando maneje a velocidades menores a 65 km/h (40 mph). Si el vehículo llega a un alto total y se batalla para cambiar a 1 (Primera), coloque la palanca en Neutral y suelte el embrague. Presione el pedal del embrague de nuevo hasta el piso. Después cambie a 1 (Primera).



## 232 Conducción y funcionamiento

**2** : Presione el pedal del embrague hasta el piso mientras levanta el acelerador y cambie a 2 (Segunda). Entonces suelte lentamente el embrague mientras presiona el acelerador.

**3, 4, 5, y 6** : Cambie a 3 (Tercera), 4 (Cuarta), 5 (Quinta) y 6 (Sexta) de la misma manera en que cambia a 2 (Segunda). Suelte lentamente el embrague mientras presiona el acelerador.

Para detenerse, suelte el pedal del acelerador y presione el freno. Justo antes de que se detenga el vehículo, presione los pedales del embrague y del freno y cambie a neutral.

**Neutral** : Utilice esta posición al arrancar o mantener el motor en marcha en vacío. La palanca de cambios se encuentra en Neutral cuando está centrada en el patrón de cambios, es decir, no está en ninguna velocidad.

**R** : Para retroceder, presione el pedal del embrague hasta el piso y cambie a R (reversa). Lentamente vaya soltando el embrague mientras presiona el acelerador.

### Mensaje Cambio de Uno a Cuatro (Sólo V8)

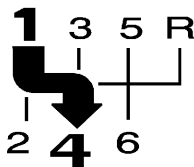

Cuando se enciende este mensaje, el vehículo sólo puede cambiarse de 1 (Primera) a 4 (Cuarta), en lugar de cambiar de 1 (Primera) a 2 (Segunda). Se mostrará el mensaje en el Centro de información del conductor (DIC).

Complete el cambio a 4 (Cuarta) para apagar esta función. Esto le ayuda a obtener la mayor economía de combustible.

Después de cambiar a 4 (Cuarta), realice un cambio descendente a una velocidad menor, si se desea.

#### Precaución

Si se fuerza la palanca de cambios a cualquier velocidad excepto 4 (Cuarta) cuando aparece el mensaje 1-4 SHIFT se puede dañar la transmisión. Cambie solamente de 1 (Primera) a 4 (Cuarta) cuando aparezca el mensaje.

Este mensaje aparecerá cuando:

- La temperatura del refrigerante del motor sea mayor de 76 °C (169 °F).
- El vehículo acelera desde alto y pasa a 24 a 31 km/h (15 a 19 mph).

- La aceleración del vehículo es de 33% o menos.

Los vehículos equipados con Pantalla Superior (HUD) también pueden tener luces de sincronización de cambios a través de la parte superior de la pantalla.

Las hileras de luces se acercan conforme se aproxime el punto de cambio. Cambie la transmisión antes que las luces se junten en la pantalla. Cambie inmediatamente si las luces están parpadeando.

Consulte *Pantalla superior (HUD)*  
 ↗ 154.

## Sincronización activa de revoluciones

Los vehículos equipados con motor V8 y transmisión manual tienen Sincronización activa de revoluciones (ARM). ARM ayuda a realizar cambios más suaves sincronizando la velocidad del motor con la siguiente velocidad seleccionada. Monitoreando la palanca de velocidades y la operación del embrague, ARM

ajusta la velocidad del motor para sincronizarse con un valor calibrado basado en la selección de velocidad. En cambios ascendentes y descendentes, la velocidad del motor disminuirá y se incrementará para igualar la velocidad del camino del vehículo y la posición de velocidad de la transmisión. ARM se mantiene mientras se presiona el pedal del embrague, pero se desactivará si la palanca de cambios se deja en la posición Neutral.

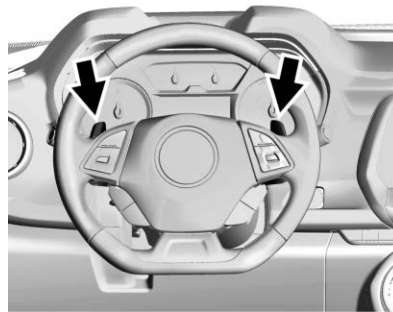

El sistema se activa y desactiva presionando cualquiera de las paletas marcadas REV MATCH en el volante. El sistema debe activarse en cada nuevo ciclo de ignición.

Un indicador de velocidad en el grupo de instrumentos muestra la velocidad actualmente seleccionada:

- Cuando se activa ARM, el número de la velocidad está en color ámbar.
- Cuando se desactiva ARM, el número de la velocidad está en color blanco.
- Si no aparece ningún número de marcha mientras la palanca de cambios está en marcha, se requiere servicio. ARM se desactivará, y la luz indicadora de falla se encenderá. Consulte *Indicador de falla* ↗ 142. El embrague y la transmisión manual continuarán funcionando normalmente.

ARM también:

- Sólo estará activo por arriba de los 25 km/h (16 mph).
- Sólo sincronizará la velocidad del motor hasta las 5400 rpm.
- No funcionará cuando se aplique el pedal del acelerador.
- Se deshabilitará cuando la temperatura del refrigerante esté debajo de 0 °C (32 °F).

## Frenos

### Sistema de frenos antibloqueo (ABS)

Este vehículo cuenta con un Sistema anti-bloqueo de frenos (ABS), un sistema de frenado electrónico avanzado que previene los derrapes por frenado.

Cuando comience a conducir el vehículo, el sistema de frenos antibloqueo (ABS) realiza una prueba automática. Es posible que se escuche un motor o clics momentáneos mientras se realiza la verificación; incluso se puede observar un ligero movimiento en el pedal del freno. Esto es normal.



Si hay un problema con el sistema ABS, la luz de advertencia se mantendrá encendida. Consulte *Luz de advertencia del sistema de frenos antibloqueo (ABS)* ⇨ 146.

Si se encuentra manejando de manera segura en un camino mojado y es necesario pisar bruscamente el freno y continuar frenando para evitar algún obstáculo repentino, una computadora detecta que las llantas están desacelerando. Si una de las llantas está por detenerse completamente, la computadora manejará los frenos de cada llanta por separado.

El sistema ABS puede cambiar la presión de los frenos sobre cada llanta, según se requiera, más rápido de lo que podría hacerlo cualquier conductor. Esto puede ayudarle a librar el obstáculo mientras frena con fuerza.

Mientras se mantiene el freno presionado, la computadora continúa recibiendo información

acerca de la velocidad de cada llanta y controla la presión de frenado de acuerdo con la misma.

Recuerde: el sistema ABS no cambia el tiempo requerido para que el pie llegue hasta el pedal del freno y tampoco disminuye la distancia de frenado en todas las ocasiones. Si se acerca demasiado al vehículo de enfrente, no tendrá tiempo para aplicar los frenos si dicho vehículo disminuye la velocidad o se detiene bruscamente. Siempre deje suficiente espacio enfrente para frenar, incluso con el sistema ABS.

### Uso del sistema ABS

No bombee los frenos. Sólo mantenga el pedal del freno presionado con firmeza y permita que el sistema ABS realice el trabajo. Puede escuchar la bomba o motor ABS operando y sentir que el pedal de freno pulsa. Esto es normal.

### Frenado en emergencias

El sistema ABS le permite manejar el volante y frenar al mismo tiempo. En muchas emergencias, el manejo adecuado del volante podría ser de mucho más ayuda que el mejor de los frenados.

### Freno eléctrico de estacionamiento

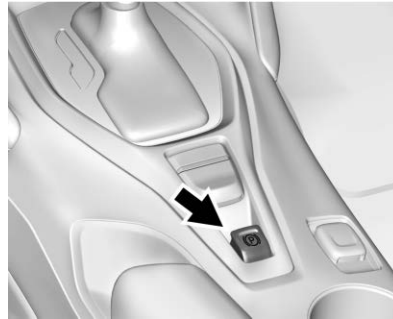

El vehículo cuenta con un Freno de estacionamiento eléctrico (EPB). El EPB siempre puede activarse, incluso con la ignición en la posición de apagado. Para prevenir

la descarga de la batería, evite ciclos repetidos del sistema EPB cuando el motor está apagado.

El sistema tiene una luz (P) o de freno de estacionamiento eléctrico PARK, y una luz de Freno de estacionamiento de servicio (P). Ver *Luz de freno eléctrico de estacionamiento* ⇨ 145 y *Luz Service Electric Parking Brake (Dé servicio al freno eléctrico de estacionamiento)* ⇨ 145.



Antes de salir del vehículo, verifique la luz (P) o PARK (estacionamiento) para estar seguro que el freno de estacionamiento se encuentra aplicado.



### Activación del EPB

Para aplicar el EPB:

1. Asegúrese de que el vehículo está totalmente detenido.
2. Levante el interruptor EPB durante un momento.

La luz (P) o PARK (estacionamiento) parpadeará y después permanecerá encendida

una vez que el EPB esté totalmente aplicado. Si la luz  o PARK (estacionamiento) parpadea de manera continua, entonces el EPB sólo está aplicado parcialmente, o existe algún problema con el EPB. Se muestra un mensaje en el DIC. Libere el EPB e intente aplicarlo nuevamente. Si la luz no se enciende o continúa parpadeando, haga que el vehículo reciba servicio. No maneje el vehículo si la luz  o PARK (estacionamiento) está parpadeando. Consulte a su distribuidor. Consulte *Luz de freno eléctrico de estacionamiento* ⇨ 145.

Si la luz  está encendida, jale y sostenga el interruptor EPB. Continúe sosteniendo el interruptor hasta que la luz  o PARK (estacionamiento) permanezca encendida. Si la luz  permanece encendida, acuda a su distribuidor.

Si el EPB se aplica mientras el vehículo esté en movimiento, el vehículo desacelerará mientras se jala el interruptor. Si el interruptor se

jala hasta que el vehículo se detenga, el EPB permanecerá aplicado.

El vehículo puede aplicar automáticamente el freno electrónico de freno (EPB) en algunas situaciones cuando el vehículo no está en movimiento. Esto es normal, y se hace para revisar periódicamente el funcionamiento correcto del sistema EPB.



Si el EPB no se activa, bloquee las ruedas traseras para evitar el movimiento del vehículo.

### Liberación del EPB

Para liberar el EPB:

1. Encienda la ignición o colóquela en ACC/ACCESSORY (Accesorios).
2. Aplique y mantenga presionado el pedal del freno.
3. Oprima el interruptor EPB momentáneamente.

El EPB se libera cuando la luz  o PARK (estacionamiento) está apagada.

Si la luz  está encendida, libere el EPB oprimiendo sin soltar el interruptor del EPB. Continúe sosteniendo el interruptor hasta que la luz  o PARK (estacionamiento) estén apagados. Si cualquiera de las luces permanece encendida después de intentar liberar el freno, consulte a su distribuidor.

### Precaución

El manejar con el freno de estacionamiento activado podría sobrecalentar el sistema de frenado y provocar desgaste prematuro o daños a las partes del sistema de frenado. Asegúrese de que el freno de estacionamiento esté totalmente liberado y la luz de advertencia del sistema de frenado esté apagada antes de manejar.

### **Liberación automática del EPB**

El EPB se liberará automáticamente cuando el vehículo esté encendido, se ponga una velocidad, y se realice un intento de manejar. Evite aceleraciones rápidas cuando el EPB esté aplicado para mantener la vida útil de las balatas del freno de estacionamiento.

El EPB también puede usarse para evitar el retroceso de los vehículos con transmisión manual al empezar a subir una pendiente. Cuando desee que el vehículo no retroceda, el EPB aplicado permitirá que ambos pies puedan utilizarse para el embrague y el acelerador en preparación para iniciar el movimiento del vehículo en la dirección deseada. En este caso, no hay necesidad de presionar el interruptor para liberar el EPB.

### **Asistencia del freno**

Este vehículo cuenta con una característica de asistencia en el frenado diseñada para ayudar al conductor a detenerse o reducir la

velocidad del vehículo en condiciones de emergencia. Esta característica utiliza el módulo de control de estabilidad del sistema hidráulico de los frenos para suplementar el sistema de frenos de potencia cuando el conductor ha pisado el pedal del freno de manera rápida y con mucha fuerza en un esfuerzo por detener o reducir la velocidad del vehículo rápidamente. El módulo de control de estabilidad del sistema hidráulico de los frenos aumenta la presión de los frenos en cada esquina del vehículo hasta la activación del sistema ABS. Es posible sentir algún movimiento o pulsación del pedal del freno durante este tiempo; el conductor debe continuar presionando el pedal del freno según lo requiera la situación de manejo. La característica de asistencia en frenado se desactivará automáticamente al liberar el pedal del freno o cuando se reduzca rápidamente la presión sobre el pedal.

### **Asistencia de arranque en subidas (HSA)**

La Asistencia de arranque en colina (HSA) se puede activar cuando el vehículo esté detenido en una pendiente. Esta característica está diseñada para evitar que el vehículo se desplace, hacia adelante o hacia atrás, después de dejar de manejar el vehículo. Durante la transición de soltar el pedal del freno para acelerar al alejarse de una pendiente, HSA mantiene la presión de frenado para impedir que se desplace. HSA no se activará si el vehículo está en una marcha de conducción y en dirección colina abajo o si el vehículo está en dirección colina arriba y en R (Reversa).

## **Sistemas de control de recorrido**

### **Control de tracción/ Control electrónico de estabilidad**

#### **Operación del sistema**

El vehículo tienen un Sistema de control de tracción (TCS) y StabiliTrak/Control electrónico de estabilidad (ESC). Estos sistemas ayudan a limitar el deslizamiento de la rueda y ayudan al conductor a mantener el control, en especial en condiciones de camino resbaloso.

El sistema de control de tracción (TCS) se activa si detecta que alguna de las ruedas de tracción está patinando o empieza a perder tracción. Cuando esto sucede, el sistema de control de tracción (TCS) aplica los frenos en las ruedas que patinan y reduce la potencia del motor para limitar el giro de la rueda.

El sistema StabiliTrak/ESC se activa cuando el vehículo detecta una diferencia entre la ruta deseada y la dirección en la cual el vehículo está avanzando en realidad. StabiliTrak/ESC aplica selectivamente presión de frenado a cualquiera de los frenos de rueda del vehículo para ayudar al conductor a mantener el vehículo sobre la ruta prevista.

Si se está usando el Control de velocidad constante y el control de tracción o StabiliTrak/ESC comienza a limitar el giro de las ruedas, se desactivará el Control de velocidad constante. El Control de velocidad constante se puede volver a encender cuando lo permitan las condiciones del camino.

Ambos sistemas se encienden automáticamente cuando se arranca el vehículo y comienza a moverse. Se pueden escuchar o sentir los sistemas mientras estén en operación o mientras realizan verificaciones de diagnóstico. Esto es normal y no significa que hay un problema con el vehículo.

Se recomienda dejar el sistema ambos sistemas encendidos para condiciones de conducción normal, pero puede ser necesario apagar el sistema de control de tracción (TCS) si el vehículo está atascado en arena, lodo, hielo, o nieve. Consulte *Si el vehículo se atasca* ⇨ 209 y "Activación y desactivación de sistemas" más adelante en esta sección.



La luz indicadora para ambos sistemas está en el grupo de instrumentos. Esta luz:

- Parpadeará cuando el sistema de control de tracción (TCS) esté limitando el giro de las ruedas
- Parpadeará cuando StabiliTrak/ESC esté activado

- Se encenderá y permanecerá encendida cuando el sistema no esté funcionando

Si cualquier sistema falla en encenderse o activarse, se muestra un mensaje en el centro de información del conductor (DIC), y  se enciende y permanece encendido para indicar que el sistema está inactivo y no ayuda al conductor a mantener el control. Es seguro conducir el vehículo, pero la conducción se debe ajustar de manera acorde.

Si  se enciende y permanece encendido:

1. Apague el vehículo.
2. Apague el motor y espere 15 segundos.
3. Arranca el motor.



Conduzca el vehículo. Si  se enciende y permanece encendido, el vehículo puede necesitar más tiempo para diagnosticar el problema. Si la condición persiste, consulte a su distribuidor.

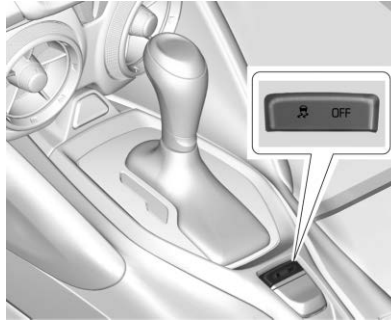

### Activación y desactivación de Sistemas







#### Precaución



No frene en forma repetida o acelere fuertemente cuando el TCS está apagado. La línea de impulso del vehículo podría resultar dañada.

Para desactivar sólo el sistema de control de tracción (TCS), oprima y libere . La luz traction off (tracción apagada)  se despliega en el grupo de instrumentos.

Para volver a encender el Sistema de control de tracción (TCS), presione . La luz de tracción apagada  mostrada en el cuadro de instrumentos se apagará.

Si el sistema de control de tracción (TCS) está limitando el giro de las ruedas cuando se presiona , el sistema no se apagará hasta que las ruedas dejen de girar.

Para apagar tanto el Sistema de control de tracción (TCS) como StabiliTrak/ESC, presione sin soltar  hasta que la luz tracción apagada  y la luz StabiliTrak/ESC apagado  se enciendan y permanezcan encendidas en el grupo de instrumentos.

Para volver a encender el TCS y StabiliTrak/ESC, presione . La luz de tracción apagada  y la luz



StabiliTrak/ESC OFF  se apagarán en el cuadro de instrumentos.

El agregar accesorios puede afectar el desempeño del vehículo. Consulte *Accesorios y modificaciones* ⇨ 268.

### Control de arrastre del motor (EDC)

El Control de arrastre del motor (EDC) mejora la estabilidad del vehículo al detectar si hay diferencia de velocidad entre las ruedas delanteras que giran libremente y las ruedas traseras de tracción, lo cual ocurre a menudo cuando el conductor quita el pie del pedal del acelerador en superficies resbalosas (nieve, hielo, etc.). Al detectarse esta situación, el EDC envía más torque a las ruedas traseras, a fin de garantizar que las cuatro ruedas giren a una velocidad similar, mejorando la estabilidad del vehículo.

### Control de modo del conductor

El Control de modo del conductor intenta añadir una sensación más deportiva, proporcionan una marcha más cómoda, o ayuda en diferentes condiciones meteorológicas o del terreno. Este sistema cambia simultáneamente la calibración del software de varios sub-sistemas. Dependiendo del paquete de opción, funciones disponibles, y modo seleccionado, la suspensión, dirección, y tren motriz cambiarán las calibraciones para alcanzar las características del modo deseado. Si el vehículo está equipado con Magnetic Ride Control (Control de viaje magnético), seleccionar los diversos Modos de conductor ajusta la marcha del vehículo para mejorar el rendimiento de la marcha para las condiciones del camino y el modo seleccionado.

Cuando esté en los Modos deportivo o de pista, el vehículo supervisa el comportamiento de manejo, y habilita automáticamente las funciones de cambios de

desempeño en la transmisión automática al detectar el manejo competitivo. Estas funciones mantienen la transmisión en los rangos bajos para aumentar la potencia de frenado con motor y mejorar la respuesta de aceleración. El vehículo saldrá de estas funciones y volverá a la operación normal después de un periodo corto, al no detectarse conducción deportiva.

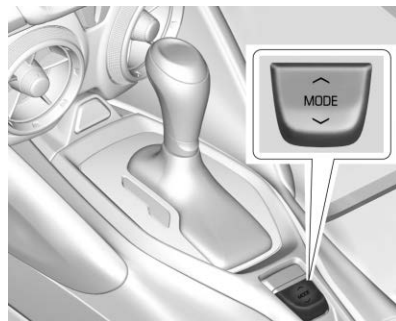

### Interruptor de control de modo del conductor

El Control del modo del conductor cuenta con tres o cuatro modos: recorrido, deportivo, nieve/hielo y

pista. Oprima  $\wedge$  o  $\vee$  en el interruptor MODE en la consola central para hacer una selección de modo. Presionar el interruptor mostrará una gráfica de todos los modos de conducción disponibles y cambiará al siguiente modo. Las Modalidades de paseo y deportivo se sentirán de manera similar en un camino plano. Seleccione una nueva configuración cada vez que cambien las condiciones de manejo.

### Modo Paseo

Utilícelos para conducción normal en ciudad y en carretera para brindar una marcha tranquila y suave.

Cuando se selecciona, el indicador del modo Turismo se muestra en el Centro de información del conductor (DIC).

### Modo Deportivo

Utilícelo cuando las condiciones del camino o sus preferencias de manejo demanden una respuesta más controlada.

Cuando esté seleccionado, el Modo deportivo se muestra en el DIC.

Cuando está en Modo Sport, la transmisión automática hará los cambios automáticamente, pero mantendrá los cambios bajos durante más tiempo que en el modo Turismo, dependiendo del frenado, entrada del acelerador y aceleración lateral del vehículo. Consulte *Transmisión Automática* ⇨ 225. La dirección cambiará para brindar un control más preciso. Si el vehículo cuenta con Control de viaje magnético, la suspensión cambiará para brindar un mejor rendimiento en curvas. Si el vehículo está equipado con Escape activo, las válvulas de escape se abren antes y de forma más frecuente. Se puede acceder al Modo de conducción competitiva a través de este modo presionando  en la consola dos veces.

Este Modo de conducción competitiva sólo se encuentra en vehículos SS, 1LE, y ZL1. Por ejemplo, un vehículo con un motor V6 y transmisión automática

tendrán el Modo Sport, pero no podrán tener acceso al Modo de conducción competitiva.

### Modo de Nieve/Hielo

Utilícelo cuando se necesite más tracción en condiciones resbalosas. La transmisión automática cambiará de velocidad ascendente normalmente cuando se esté moviendo el vehículo. La aceleración se ajustará para ayudar a proporcionar un lanzamiento más suave. La transmisión automática también cambiará de manera diferente para ayudar en el mantenimiento de la tracción.

Cuando esté seleccionado, el Modo de Nieve/Hielo se proyecta en el DIC.

Esta función no está destinada a utilizarse cuando el vehículo esté atascado en arena, lodo, hielo, nieve, o grava. Si se atasca el vehículo, consulte *Si el vehículo se atasca* ⇨ 209.

### Modo de pista

Se utiliza cuando se desea la manipulación máxima del vehículo.

Cuando esté seleccionado, el Modo de pista se proyecta en el DIC.

Cuando se esté en Modo de pista, la transmisión automática y la dirección funcionarán de manera similar al Modo deportivo. El pedal del acelerador se ajusta para dar el máximo control en el más alto nivel de conducción deportiva. El Control de viaje magnético se establecerá en el nivel óptimo para la capacidad de respuesta del vehículo. Si el vehículo está equipado con Escape activo, las válvulas de escape se abren. Se puede acceder al Modo de conducción competitiva a través de este modo presionando  en la consola dos veces.

### Modo de pista

Se utiliza cuando se desea la manipulación máxima del vehículo.

Cuando esté seleccionado, el Modo de pista se proyecta en el DIC.

Cuando se esté en Modo de pista, la transmisión automática y la dirección funcionarán de manera similar al Modo deportivo. El pedal del acelerador se ajusta para dar el máximo control en el más alto nivel de conducción deportiva. El Control de viaje magnético se establecerá en el nivel óptimo para la capacidad de respuesta del vehículo. Si el vehículo está equipado con Escape activo, las válvulas de escape se abren. Se puede acceder al Modo de conducción competitiva a través de este modo presionando  en la consola dos veces.

Hay atributos que varían por modo y se muestran a continuación. No todos los vehículos tienen estas características, dependiendo de las opciones del vehículo.

<b>Modos:</b>	<b>NIEVE/HIELO</b>	<b>PASEO</b> <i>Predeterminado</i>	<b>DEPORTIVO</b>	<b>TRACK (Pista)</b>
Progresión del acelerador	Clima	Normal	Normal	Track (Pista)
Modo de cambio de transmisión (Sólo automática)	Normal	Normal	Deportivo	Track (Pista)
Administración de sonido del motor (si está equipado)	Furtivo <i>no en todos los modelos</i>	Paseo	Deportivo	Track (Pista)
Mejora de sonido del motor (turbo 4)	Paseo	Paseo	Deportivo	Pista (Turbo 1LE)
Dirección	Paseo	Paseo	Deportivo	Track (Pista)
StabiliTrak/Control electrónico de estabilidad (ESC) - Modo de conducción competitiva (si está equipado)	N/A	N/A	Disponible	Disponible
Control de conducción magnética (si está equipado)	Paseo	Paseo	Deportivo	Track (Pista)
Control de arranque (cuando está en Modo de conducción competitiva)	N/A	N/A	Disponible	Disponible

**Progresión del acelerador**

Ajusta la sensibilidad del acelerador seleccionando qué tan rápido o lento reacciona el acelerador al estímulo.

**Modo de cambio de transmisión automática (si está equipado)**

Se ajusta a cambios más suaves o más firmes.

**Administración de sonido del motor (si está equipado)**

Cambia cuando las válvulas de escape variable se abren o cierran.

### **Mejora de sonido del motor (turbo 4)**

Brinda la capacidad de apagar el Mejoramiento de sonido del motor.

### **Dirección**

Ajusta de una sensación ligera de dirección en Modo Turismo a asistencia reducida para mayor sensación de dirección.

### **StabiliTrak/ESC - Modo de conducción competitiva (si está equipado)**

Disponible el Modos Deportivo y de Pista.

### **Control de conducción magnética (si está equipado)**

Ajusta la firmeza de amortiguación basándose en las condiciones de conducción para mejorar la comodidad y el rendimiento.

### **Control de arranque (cuando está en Modo de conducción competitiva)**

Sólo disponible en modos Sport y de Pista para aceleración "de arranque" máxima cuando está en Modo de conducción competitiva.

Para obtener más información, consulte *Eventos en pistas y manejo competitivo* ⇨ 195.

### **Modo de conducción competitiva (Sólo modelos SS, ZL1 y 1LE)**

Los sistemas de Modo de conducción competitiva y Control de arranque están diseñados para permitir un mejor desempeño al acelerar o virar. Esto se logra regulando y optimizando el desempeño del motor, de los frenos y de la suspensión. Estos modos de operación son para usarse en pistas de carreras cerradas y no tienen por objeto usarse en caminos públicos. Estos sistemas no compensan la falta de experiencia del conductor ni la falta de familiaridad con la pista

de carreras. A los conductores que prefieran permitir que el sistema tenga más control del motor, de los frenos y de la suspensión se les aconseja que enciendan los sistemas de control de tracción (TCS) normal y StabiliTrak/Control Electrónico de Estabilidad (ESC).

### **Precaución**

Intentar cambiar la velocidad cuando las llantas de dirección están girando y no tienen tracción puede causar daños a la transmisión. Los daños ocasionados por el uso incorrecto del vehículo no están cubiertos por su garantía. No intente realizar cambios cuando las ruedas motrices del vehículo no cuenten con tracción.

La Modalidad de conducción de competencia permite toda la potencia del motor al mismo tiempo que el Sistema StabiliTrak/ESC ayuda a mantener el control direccional del vehículo mediante la

aplicación selectiva del freno. En esta modalidad, el TCS se encuentra apagado y el Control de arranque se encuentra disponible. Ajuste su estilo de conducción para la potencia disponible del motor. Vea "Control de lanzamiento", más adelante en esta sección.



Estas luces se encienden cuando el vehículo está en Modo de conducción competitiva.

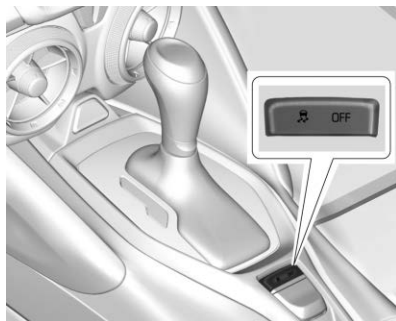

Este modo de manejo opcional se puede seleccionar presionando el botón TCS/StabiliTrak/ESC en la consola dos veces. Se muestra el mensaje apropiado en el Centro de información del conductor (DIC).

Cuando se vuelve a oprimir el botón TCS/StabiliTrak/ESC, se encienden los sistemas TCS y StabiliTrak/ESC. El mensaje correspondiente se muestra brevemente en el Centro de información del conductor (DIC).

### Control de arranque

Si el vehículo tiene transmisión de 10 velocidades LT1, consulte *Eventos en pistas y manejo*

*competitivo* ⇨ 195 para información de control de lanzamiento personalizado.

Hay una función de Control de arranque, dentro del Modo de conducción competitiva, para permitir al conductor alcanzar altos niveles de aceleración del vehículo en línea recta. El Control de arranque es una forma de control de tracción que maneja el giro de las llantas al momento en que arranca el vehículo. Esta función está diseñada para usarse en los eventos de carreras en pistas cerradas, en los que es deseable contar con tiempo consistentes en aceleración de cero a sesenta y para cuarto de milla.

El Control de arranque solamente está disponible cuando se cumplen los siguientes criterios:

- El Modo de conducción competitiva está seleccionado.
- El vehículo no está en movimiento.
- El volante apunta en línea recta.

### Transmisión manual

- El pedal del embrague está presionado hasta el piso y el vehículo está en 1 (primera) velocidad.
- El pedal del acelerador se presiona rápidamente a fondo.

Inicialmente, la función de Control de arranque limitará la velocidad del motor cuando el conductor pise rápidamente el pedal del acelerador a fondo. Permita que las rpm del motor se estabilicen. La liberación uniforme y rápida del embrague, mientras el pedal del acelerador se mantiene a fondo, controlará el patinaje de las ruedas. Los cambios de velocidad completos se describen en *Transmisión manual*  
⇒ 231.

### Transmisión automática

- El pedal del freno debe ser presionado firmemente contra el piso, equivalente a un evento de freno en pánico.

- El pedal del acelerador se aplica rápidamente a fondo. (Si el vehículo rueda debido al acelerador a fondo, suelte el acelerador, presione el pedal del freno más firmemente, y vuelva a aplicar el acelerador a fondo.)

Una vez que el vehículo ha arrancado, el sistema continúa en Modo de conducción competitiva.

Los sistemas de Modo de conducción competitiva y Control de arranque están diseñados para usarse en pistas de carreras cerradas y no tienen por objeto usarse en caminos públicos. Estos sistemas no tienen por objeto compensar la falta de experiencia del conductor o la falta de familiaridad con la pista.

### Giro sin tracción limitado en eje trasero

Los vehículos con un eje trasero de tracción limitada pueden brindar mayor tracción sobre nieve, lodo, arena o grava. Esta característica permite que la llanta con mayor

tracción mueva el vehículo cuando hay poca tracción. El giro sin tracción limitado en el eje trasero también brinda al conductor un control mejorado al dar vueltas cerradas o completar una maniobra, como un cambio de carril. Para vehículos con diferencial de deslizamiento limitado, conducidos bajo condiciones severas, se debe cambiar el fluido del eje trasero. Ver *Modo de conducción competitiva (Sólo modelos SS, ZL1 y 1LE)*  
⇒ 244 y *Programa de mantenimiento*  
⇒ 366.

## Control de velocidad constante

Cuando use el control de velocidad constante, el vehículo puede conservar una velocidad de unos 40 km/h (25 mph) o más sin mantener el pie sobre el acelerador. El control de velocidad constante no funciona a velocidades por debajo de los 40 km/h (25 mph).

### Advertencia

El control de velocidad crucero podría ser peligroso en los lugares donde no es posible manejar a una velocidad constante de manera segura. No utilice el control crucero en caminos con cruces o tráfico pesado.

El control de velocidad crucero puede ser peligroso en caminos resbalosos. En dichos caminos, los cambios rápidos de tracción en las llantas podrían provocar el

(Continúa)

### Advertencia (Continúa)

giro sin tracción excesivo y podría perder el control del vehículo. No utilice el control de velocidad crucero en caminos resbalosos.

Si está equipado con transmisión manual, el control de velocidad constante permanecerá activo cuando se cambien las velocidades. El control crucero se desactiva si se presiona el embrague durante varios segundos.

Si el sistema de StabiliTrak/Control Electrónico de Estabilidad (ESC) comienza a limitar el giro de las ruedas mientras se utiliza el Control de velocidad constante, el Control de velocidad constante se desactiva automáticamente. Consulte *Control de tracción/Control electrónico de estabilidad* ⇨ 238. Cuando las condiciones del camino lo permitan y sea seguro, puede utilizar nuevamente el control de velocidad constante.

El Control de velocidad constante se desactivará si se desactivan TCS o StabiliTrak/ESC.

El Control de velocidad constante no está disponible cuando se usa el Modo de conducción competitiva, si está equipado. Consulte *Modo de conducción competitiva (Sólo modelos SS, ZL1 y 1LE)* ⇨ 244.

Si aplica los frenos, el Control de velocidad constante se desactiva.

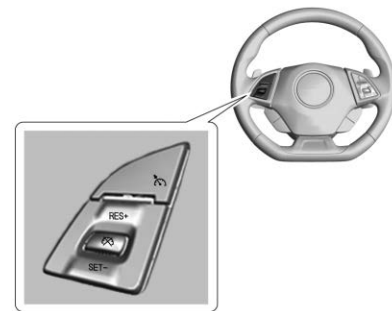

**Control de velocidad constante con botón de cancelación**



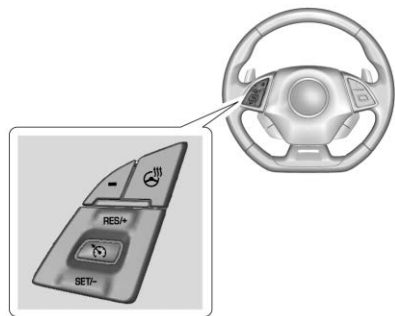

**Control de velocidad constante sin botón de cancelación**

: Presione para encender o apagar el sistema. Aparece un indicador blanco en el grupo de instrumentos cuando se enciende el control crucero.

: Si está equipado, presione este botón para desactivar el Control de velocidad constante sin borrar de la memoria la velocidad establecida.

**RES+** : Si hay una velocidad establecida en la memoria, presione brevemente para recuperar dicha velocidad o sostenga hacia arriba para acelerar. Si el Control de

velocidad constante ya está activo, úselo para incrementar la velocidad del vehículo.

**SET- (establecer)** : Presione brevemente para ajustar la velocidad y activar el control de velocidad constante. Si el control de velocidad constante ya está activo, úselo para disminuir la velocidad.

**Establecimiento del control de velocidad constante**

Si está encendido cuando el control no está en uso, podría rozar SET- o RES+ por accidente e iniciar el control de velocidad de cruce en un momento que no lo desea. Mantenga apagado cuando no utilice el control de velocidad constante.

1. Presione para encender el control de velocidad constante.
2. Obtenga la velocidad deseada.
3. Presione y suelte SET-.
4. Quite su pie del acelerador.

El indicador del control de velocidad constante en el grupo de instrumentos cambia a verde después de establecer la velocidad deseada en el control de velocidad constante. Consulte *Cuadro de instrumentos* ⇨ 130.

**Volver a una velocidad establecida**

Si el Control de velocidad constante está ajustado en una velocidad deseada y a continuación presiona el freno, o se presiona , si está equipado, el Control de velocidad constante se desactiva sin borrar la velocidad de la memoria.

Una vez que la velocidad del vehículo alcance aproximadamente 40 km/h (25 mph) o más, presione brevemente RES+. El vehículo regresa a la velocidad establecida previamente.

**Aumentar la velocidad usando el control de velocidad constante**

Si el sistema de Control de velocidad constante ya está activado:

- Presione sin soltar RES+ hasta que se alcance la velocidad deseada, y después suéltelo.
- Para aumentar la velocidad del vehículo en pequeños incrementos, presione brevemente RES+. Por cada vez que presione, el vehículo irá alrededor de 1 km/h (1 mph) más rápido.

Se puede visualizar la lectura del velocímetro ya sea en unidades inglesas o métricas. Consulte "Opciones" bajo *Cuadro de instrumentos* ⇨ 130. El valor del incremento utilizado depende de las unidades que se estén proyectando.

### Reducir la velocidad usando el control de velocidad constante

Si el sistema de Control de velocidad constante ya está activado:

- Presione sin soltar SET- hasta que se alcance la velocidad deseada más baja, después suéltelo.

- Para disminuir la velocidad del vehículo en pequeños incrementos, presione brevemente SET-. Por cada presión, el vehículo irá alrededor de 1 km/h (1 mph) más lento.

Se puede visualizar la lectura del velocímetro ya sea en unidades inglesas o métricas. Consulte "Opciones" bajo *Cuadro de instrumentos* ⇨ 130. El valor del incremento utilizado depende de las unidades que se estén proyectando.

### Rebasar utilizando el control de velocidad constante

Utilice el pedal del acelerador para aumentar la velocidad del vehículo. Cuando quita el pie del pedal, el vehículo desacelera hasta la velocidad previamente establecida del control de velocidad constante. Mientras presiona el pedal del acelerador o poco después de liberarlo para anular el control de velocidad constante, presionar brevemente SET- resultará en que el control de velocidad constante se establezca en la velocidad actual del vehículo.



### Uso del control de velocidad constante en pendientes

El comportamiento del control de velocidad constante en las pendientes depende de la velocidad y carga del vehículo, y de la inclinación de la pendiente. Al subir por una pendiente, tal vez necesite pisar el pedal del acelerador para mantener la velocidad del vehículo. Al bajar por una pendiente, es posible que necesite frenar o cambiar a una velocidad menor para mantener su velocidad baja. Si se aplica el pedal de freno, el control de velocidad constante se desenganchará.

### Terminar el control de velocidad constante

Hay cinco formas de terminar el control de velocidad constante:

- Pisar ligeramente el pedal del freno (transmisiones automática y manual).
- Presione el pedal de embrague durante varios segundos o cambie a Neutro (transmisiones manuales).

- Cambie a N (Neutral) (transmisiones automáticas).
- Presione , si está equipado.
- Para apagar el control de velocidad constante, presione .

### Borrar la velocidad de la memoria

La velocidad establecida en el control de velocidad constante se borra de la memoria si presiona el botón  o si apaga el vehículo.

## Sistemas de asistencia al conductor

Este vehículo puede tener funciones que trabajan juntas para ayudar a evitar accidentes o para reducir el daño por accidente al conducir, al ir en reversa y al estacionarse. Lea esta sección completa antes de utilizar estos sistemas.



### Advertencia

No se confíe a los Sistemas de asistencia al conductor. Estos sistemas no remplazan la necesidad de poner atención y de conducir de manera segura. Puede ser que usted no escuche o no vea las alertas o advertencias de estos sistemas. No tener el cuidado adecuado al conducir puede dar como

(Continúa)

### Advertencia (Continúa)

resultado lesiones, la muerte o daños al vehículo. Consulte *Conducción defensiva* ⇨ 192.

Bajo muchas condiciones, estos sistemas no:

- Detectarán niños, peatones, ciclistas o animales.
- Detectarán vehículos u objetos fuera del área monitoreada por el sistema.
- Funcionarán a todas las velocidades de conducción.
- Le advertirán o proporcionarán el tiempo suficiente para evitar un choque.
- Funcionarán con falta de visibilidad o malas condiciones climáticas.
- Trabajarán si el sensor de detección no se ha limpiado o si está cubierto por hielo, nieve, barro o suciedad.

(Continúa)

**Advertencia (Continúa)**

- Funciona si el sensor de detección está cubierta, tal como con una calcomanía, imán, o placa metálica.
- Funciona si el área alrededor del sensor de detección está dañada o no se reparó adecuadamente.

Se necesita siempre la completa atención al conducir, y usted debe estar listo para tomar medidas y aplicar los frenos y/o dar dirección al vehículo para evitar choques.

**Alerta audible**

Algunas funciones de asistencia al conductor alertan al conductor de obstáculos mediante un pitido. Para cambiar el volumen de la campanilla de advertencia, consulte "Confort y comodidad" en *Personalización del vehículo* ⇨ 159.

**Limpieza**

Dependiendo de las opciones del vehículo, mantenga estas áreas del vehículo limpias para asegurar el mejor desempeño de la función de asistencia al conductor. Se pueden mostrar mensajes del Centro de Información del Conductor (DIC) cuando los sistemas no estén disponibles o estén bloqueados.

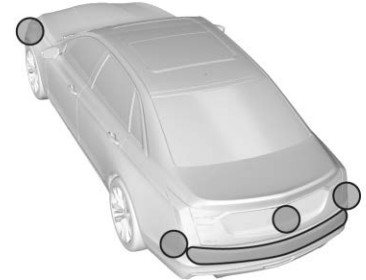

- Las defensas delantera y trasera y el área debajo de las defensas
- Rejilla delantera y faros
- Lentes de cámara delantera en rejilla delantera o cerca del emblema delantero
- Tableros laterales delanteros y laterales traseros
- Fuera del parabrisas enfrente del espejo retrovisor
- Lentes de cámara lateral en la parte inferior de los espejos retrovisores
- Defensas de esquina lateral trasera

## 252 Conducción y funcionamiento

- Cámara de visión trasera arriba de la matrícula

### Alertas de asistencia para Estacionarse o Ir de Reversa

Si están equipados, la cámara de visión trasera (RVC), la Asistencia de estacionamiento trasero (RPA), y la Alerta de tráfico trasero cruzando (RCTA) pueden ayudar al conductor a estacionarse o evitar objetos. Compruebe siempre alrededor del vehículo al estacionar o ir en reversa.

#### Cámara de visión trasera (RVC)

Cuando se cambie el vehículo a R (Reversa), la RVC proyecta una imagen del área detrás del vehículo en la pantalla de infoentretenimiento. La pantalla previa muestra cuando el vehículo se cambia desde R (Reversa) después de una demora breve. Para regresar a la pantalla anterior más rápido, presione cualquier botón en el sistema de infoentretenimiento, cambie a P

(Estacionamiento), o llegue a una velocidad del vehículo de aproximadamente 12 km/h (8 mph).

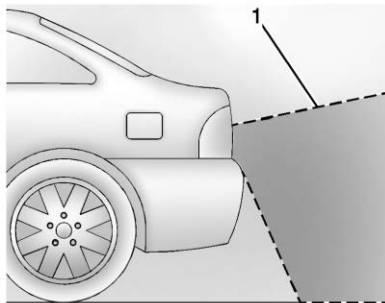

1. Vista proyectada por la cámara

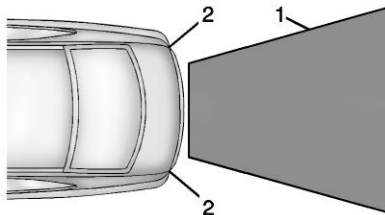

1. Vista proyectada por la cámara
2. Esquinas de la defensa trasera

Las imágenes proyectadas pueden estar más lejos o más cerca de lo que parecen. El área proyectada es limitada y no se proyectan los objetos que estén cercanos a cualquier esquina de la defensa o debajo de la defensa.

Se puede proyectar un triángulo de advertencia para mostrar que la Asistencia de estacionamiento trasero (RPA) ha detectado algún objeto. Este triángulo cambia de ámbar a rojo y aumenta de tamaño cuanto más cerca está el objeto.

#### Advertencia

Las cámaras no muestran niños, peatones, ciclistas, tráfico cruzando, animales, ni ningún otro objeto fuera del campo de visión de la cámara, debajo de la defensa o debajo el vehículo. Las

(Continúa)

**Advertencia (Continúa)**

distancias mostradas pueden ser diferentes a las distancias reales. No conduzca ni estacione el vehículo usando solamente estas cámaras. Siempre revise detrás y alrededor del vehículo antes de conducir. No tener el cuidado adecuado puede dar como resultado lesiones, la muerte o daños al vehículo.

**Asistencia de estacionamiento**

Con RPA, cuando el vehículo retrocede a una velocidad de menos de 8 km/h (5 mph), los sensores en la defensa trasera pueden detectar objetos de hasta 2.5 m (8 pies) detrás del vehículo dentro de una zona de 25 cm (10 pulg.) de alto del suelo y debajo del nivel de la defensa. Estas distancias de detección puede ser mas cortas durante climas cálidos o húmedos.

Los sensores bloqueados no detectaran objetos y también pueden causar falsas detecciones.

Mantenga los sensores limpios de barro, suciedad, nieve, hielo y aguanieve; y limpie los sensores después de un lavado de autos en las temperaturas de congelación.

**⚠ Advertencia**

El sistema de asistencia de estacionamiento no detecta niños, peatones, ciclistas, animales ni objetos ubicados debajo de la defensa o que esté demasiado cerca o demasiado alejados del vehículo. No está disponible en velocidades mayores a 8 km/h (5 mph). Para evitar lesiones, la muerte o daños al vehículo, incluso con el sistema de asistencia de estacionamiento, siempre revise el área alrededor del vehículo y verifique todos los espejos antes de avanzar o retroceder.

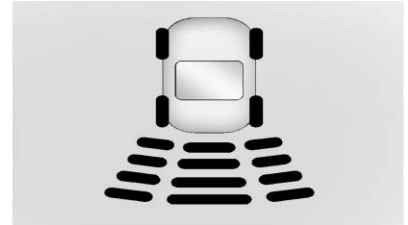

El cuadro de instrumentos puede tener una pantalla de Asistente de estacionamiento con barras que muestren "distancia hasta el objeto" y la información de la ubicación del objeto para RPA. Al acercarse el objeto, más barras se encienden y las barras cambian de color de amarillo a ámbar y a rojo.

Cuando se detecta un objeto por primera vez en la parte trasera, sonará un pitido desde atrás. Cuando un objeto está demasiado cerca (<0.6 m (2 pies) en la parte trasera del vehículo). se escucharán cinco bips desde la parte trasera.

### Alerta de Tráfico Trasero Cruzando (RCTA)

Si está equipado, la Alerta de tráfico trasero cruzando (RCTA) muestra un triángulo rojo con una flecha hacia la derecha o izquierda para advertir sobre el tráfico que viene de la izquierda o la derecha. Este sistema detecta objetos que se aproximan desde 20 m (65 pies) desde el lado izquierdo o derecho del vehículo. Cuando se detecta un objeto, suenan tres pitidos desde el lado izquierdo o derecho, dependiendo de la dirección del vehículo detectado.

Consulte *Declaración de frecuencia de radio* ⇨ 386.

### Encendido o apagado de las funciones

RPA y RCTA se pueden encender o apagar. Consulte "Sistemas de colisión/detección" en *Personalización del vehículo* ⇨ 159.

Para encender o apagar los símbolos del Asistente de estacionamiento trasero o las líneas

de orientación, consulte "Cámara trasera" en *Personalización del vehículo* ⇨ 159.

### Sistema de alerta de choque de frente (FCA)

Si está equipado, el sistema FCA puede ayudar a evitar o reducir los daños causados por colisiones frontales. Al acercarse a un vehículo de frente demasiado rápido, el FCA proporciona una alerta color rojo en el parabrisas y se escuchan pitidos rápidos o se sienten pulsaciones en el asiento del conductor. El FCA también hace parpadear una alerta visual color amarillo si se sigue a otro vehículo demasiado cerca.

El FCA detecta los vehículos dentro de una distancia aproximada de 60 m (197 pies) y funciona a velocidades por encima de 8 km/h (5 mph).



### Advertencia

FCA es un sistema de advertencia y no aplica los frenos. Al acercarse a un vehículo más lento o completamente detenido demasiado rápido, o al seguir a un vehículo muy de cerca, el FCA podría no proporcionar una advertencia con suficiente tiempo para evitar un choque. Es posible que tampoco pueda dar ninguna advertencia. El FCA no advierte sobre peatones, animales, letreros, barandales, puentes, barriles de construcción u otros objetos. Prepárese para entrar en acción y aplicar los frenos. Consulte *Conducción defensiva* ⇨ 192.

FCA se puede deshabilitar con el control del volante FCA.

**Detectar al vehículo adelante**



Las advertencias FCA no ocurrirán a menos que el sistema FCA detecte un vehículo por delante. Cuando se detecta un vehículo, el indicador de vehículo adelante se mostrará verde. Los vehículos pueden no ser detectados en curvas, rampas de salida de autopista, o colinas, debido a poca visibilidad; o si un vehículo al frente está bloqueado parcialmente por peatones u otros objetos. El FCA no detectará otro vehículo al frente hasta que esté completamente en el carril de conducción.

**⚠ Advertencia**

FCA no proporciona una advertencia para ayudar a evitar un accidente, a menos que detecte un vehículo. FCA puede no detectar un vehículo al frente si el sensor FCA está bloqueado por suciedad, nieve, o hielo, o si el parabrisas está dañado. También puede ser que no detecte un vehículo en caminos con viento o colinas, o en condiciones que puedan limitar la visibilidad tales como niebla, lluvia o nieve, o si los faros o el parabrisas no están limpios o en buenas condiciones. Mantenga el parabrisas, los faros, y los sensores FCA limpios y en buenas condiciones.

**Alerta de colisión**

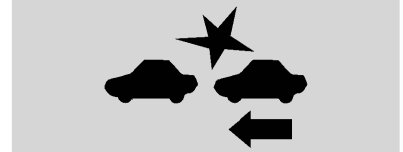

**Con Pantalla superior**



**Sin Pantalla superior**

Cuando su vehículo se aproxime a otro vehículo detectado demasiado rápido, las luces rojas FCA parpadearán en el parabrisas. También, sonarán ocho pitidos rápidos desde la parte delantera, o ambos lados del Asiento de alerta de seguridad pulsarán cinco veces. Cuando se produce esta Alerta de colisión, el sistema de frenos puede prepararse para que el frenado del conductor ocurra más rápidamente, lo cual puede causar una



desaceleración breve y suave. Continúe aplicando el pedal de freno según se requiera. El Control de velocidad constante puede desactivarse con la alerta de colisión.

### Alerta por seguir demasiado cerca



El indicador de vehículo al frente se mostrará en ámbar cuando usted esté siguiendo a un vehículo que vaya adelante demasiado cerca.

### Seleccionar el tiempo de alerta

El control de alerta de colisión se encuentra en el volante. Oprima  para fijar el tiempo de FCA a lejos, medio, cerca, o en algunos vehículos, apagado. La primera opresión del botón muestra la configuración actual del DIC. Opresiones adicionales del botón cambian esta configuración. La

configuración elegida permanecerá hasta que se cambie y afectará el tiempo tanto a la función de Alerta de colisión como a la de seguir muy cerca. El tiempo de ambas alertas varía basándose en la velocidad del vehículo. A mayor velocidad del vehículo, más alejada ocurrirá la alerta. Considere las condiciones de tráfico y del clima al seleccionar el tiempo de la alerta. El rango de tiempos de selección de la alerta puede no ser adecuado para todos los conductores y condiciones de conducción.

### Alertas innecesarias

Puede ser que FCA proporcione alertas innecesarias por vehículos que dan vuelta, vehículos en otros carriles, objetos que no son vehículos, o a sombras. Estas alertas son una operación normal y el vehículo no requiere servicio.

### Limpiar el sistema

Si el sistema FCA no parece operar adecuadamente esto puede corregir el problema:

- Limpie el exterior del parabrisas al frente del espejo retrovisor.
- Limpie el frente completo del vehículo.
- Limpie los faros.

### Alerta de la zona ciega lateral (SBZA)

Si está equipado, SBZA es una ayuda para cambios de carril que ayuda al conductor a evitar colisiones que ocurren con vehículos en movimiento que se encuentran en las áreas (o lugares) de zona ciega. Cuando el vehículo está en velocidad de avance, el despliegue del espejo lateral izquierdo y derecho se ilumina si se detecta un vehículo en movimiento en esa zona ciega. Si se activa la señal direccional y también se detecta un vehículo en el mismo lado, el despliegue destella como una advertencia extra para que no cambie de carril. Debido a que el sistema es parte del sistema de

Alerta de cambio de carril (LCA), lea toda la sección LCA antes de usar esta función.

## Alerta de cambio de carril (LCA)

Si está equipado, el sistema LCA es un apoyo de cambio de carril que ayuda al conductor a evitar choques por cambio de carril que ocurren con vehículos en movimiento en el área de la zona (o lado) ciega lateral o con vehículos que se acercan rápidamente a estas áreas por detrás. La pantalla de advertencia de la alerta de cambio de carril (LCA) se encenderá en el espejo lateral exterior correspondiente y parpadeará si la direccional está encendida.

### Advertencia

LCA no alerta al conductor sobre vehículos que estén fuera de las zonas de detección de sistema, peatones, ciclistas o animales.

(Continúa)

### Advertencia (Continúa)

Puede no proveer alertas al cambiar de carril bajo algunas condiciones de manejo. No tener el cuidado adecuado al cambiar de carril puede dar como resultado lesiones, la muerte o daños al vehículo. Antes de hacer un cambio de carril, siempre revise todos los espejos, mire sobre su hombro, y use las direccionales.

### Zonas de detección del sistema LCA

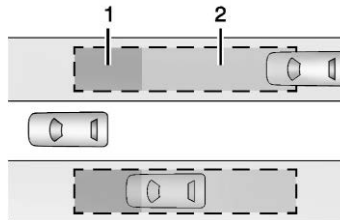

1. Zona de detección del sistema SBZA

### 2. Zona de detección del sistema LCA

El sensor del sistema LCA cubre una zona de aproximadamente un carril a ambos lados del vehículo o 3.5 m (11 pies). La altura de la zona se encuentra aproximadamente entre 0.5 m (1.5 pies) y 2 m (6 pies) arriba del piso. El área de advertencia de alerta de la zona de lado ciego (SBZA) comienza aproximadamente a la mitad del vehículo y se extiende hacia atrás a 5 m (16 pies). También se le advierte al conductor de vehículos que se acercan rápidamente desde 25 m (82 pies) detrás del vehículo.

### Funcionamiento del sistema

El símbolo LCA se enciende en los espejos laterales cuando el sistema detecta un vehículo en movimiento en el siguiente carril que está en la zona ciega lateral o acercándose rápidamente a esa zona por detrás. Un símbolo LCA encendido indica que puede ser inseguro cambiar de carril. Antes de hacer un cambio de

carril, revise la pantalla del LCA, todos los espejos, mire sobre su hombro, y use las direccionales.



**Despliegue del espejo lateral izquierdo**



**Despliegue del espejo lateral derecho**

Cuando se arranca el vehículo, ambos despliegues LCA de los espejos laterales se encienden brevemente para indicar que el sistema está funcionando. Cuando el vehículo está en una velocidad de avance, la pantalla del espejo lateral izquierdo o derecho se ilumina si se detecta un vehículo en movimiento en esa zona ciega o que se acerque rápidamente a esa zona. Si la dirección se activa en la misma dirección como un vehículo detectado, esta pantalla parpadeará como una advertencia adicional para no cambiar de carril.

LCA puede ser desconectado a través de la personalización del vehículo. Consulte "Sistemas de Colisión/Detección" en *Personalización del vehículo* ⇨ 159. Si el conductor inhabilita el sistema LCA, los despliegues LCA de los espejos no se iluminan.

### **Cuando el sistema parece no funcionar de manera adecuada**

El sistema LCA requiere algo de conducción para que el sistema se calibre a su rendimiento máximo. Esta calibración puede ocurrir más rápido si el vehículo es conducido en una carretera recta con tráfico y objetos al lado de la carretera (por ej.: barandillas, barreras). Durante un viaje, el sistema de LCA no es operativo hasta que el vehículo primero alcance una velocidad de 24 km/h (15 mph).

Las pantallas LCA podrían no encenderse al pasar un vehículo rápidamente o para un vehículo estacionado. El sistema LCA puede alertar sobre objetos conectados al vehículo, tal como bicicletas o un

objeto que se extienda hacia afuera en cualquier lado del vehículo. Los objetos agregados pueden también interferir con la detección de vehículos. Éste es el funcionamiento normal del sistema; el vehículo no necesita servicio.

Puede ser que LCA no siempre dé alerta al conductor de vehículos en el siguiente carril, especialmente en condiciones de pavimento mojado o al conducir en curvas cerradas. El sistema no necesita que se le de servicio. El sistema puede iluminarse debido a barandales, señales, árboles, arbustos, y otros objetos inmóviles. Éste es el funcionamiento normal del sistema; el vehículo no necesita servicio.

El sistema LCA puede no funcionar cuando los sensores LCA en las esquinas izquierda o derecha de la defensa trasera se encuentran cubiertas con lodo, suciedad, nieve, hielo, o nieve medio derretida, o en tormentas fuertes. Para instrucciones de limpieza, vea "Lavando el vehículo" bajo *Cuidado exterior* ⇨ 353. Si el centro de

información del conductor (DIC) muestra el mensaje de sistema no disponible después de limpiar ambos lados del vehículo hacia las esquinas traseras del vehículo, consulte a su distribuidor.

Si las pantallas del LCA no se iluminan cuando hay vehículos en movimiento en la zona ciega lateral o que se acerquen rápidamente a esta zona y el sistema está limpio, puede ser que el sistema necesite servicio. Lleve el vehículo con su distribuidor.

### Información de frecuencia de radio

Consulte *Declaración de frecuencia de radio* ⇨ 386.

## Combustible

### Combustible Top Tier

GM recomienda el uso de Gasolina detergente TOP TIER para mantener el motor limpio, reducir depósitos del motor, y mantener el desempeño óptimo del vehículo. Busque el Logotipo TOP TIER o vea [www.toptiergas.com](http://www.toptiergas.com) respecto a una lista de comercializadores de Gasolina detergente TOP TIER y países aplicables.



## Combustible recomendado (Motor 3.6L V6)

No use ningún combustible etiquetado como E85 o FlexFuel. No utilice gasolina con niveles de etanol mayor a 15% en volumen.

Utilice gasolina regular sin plomo que cumpla la especificación ASTM de D4814 con una clasificación de 87 octanos o mayor. No utilice gasolina con un octanaje publicado de menos de 87, ya que esto puede causar detonación del motor y reducirá la economía de combustible.

## Combustible recomendado (Motor Turbo 2.0L L4 y motor 6.2L V8)

No use ningún combustible etiquetado como E85 o FlexFuel. No utilice gasolina con niveles de etanol mayor a 15% en volumen.

Se recomienda ampliamente gasolina sin plomo Premium que cumpla con la especificación ASTM D4814 con una clasificación de octanos publicada de 93 para mejor desempeño y economía de combustible. Se puede usar gasolina sin plomo con clasificación de octanos tan baja como 87. Sin embargo, usar gasolina sin plomo con clasificación menor a 93 octanos, guiará a aceleración y economía de combustible reducidas. Si ocurre detonación, use gasolina con clasificación de 93 octanos tan pronto como sea posible, de otra manera, el motor se podría dañar. Si se escucha detonación fuerte cuando use una gasolina con clasificación de 93 octanos, el motor necesita servicio.

### **Combustible recomendado (Motor súper cargado 6.2L V8)**

No use ningún combustible etiquetado como E85 o FlexFuel. No utilice gasolina con niveles de etanol mayor a 15% en volumen.

Use gasolina sin plomo premium que cumpla con la especificación ASTM D4814 con una clasificación de octanos publicada de 93. Si no está disponible, se puede usar gasolina sin plomo con clasificación de octanos publicada de 91, pero con desempeño y economía de combustible reducidos. Si los octanos son menores a 91, el motor se podría dañar y las reparaciones no estarían cubiertas por la garantía del vehículo. Si se escucha detonación fuerte cuando use una gasolina con clasificación de 93 octanos, el motor necesita servicio.

### **Combustibles prohibidos**

#### **Precaución**

No utilice combustibles con cualquiera de las siguientes condiciones; ya que podría dañar el vehículo y anular su garantía:

(Continúa)

#### **Precaución (Continúa)**

- Para vehículos que no son FlexFuel, combustible etiquetado con más de 15% de etanol por volumen, tal como mezclas de etanol de nivel medio (etanol de 16–50%), E85, o FlexFuel.
- Combustible con cualquier cantidad de metanol, metilal, ferroceno, y anilina. Estos combustibles pueden corroer las partes metálicas del sistema de combustible o dañar las partes de plástico o hule.
- Combustible que contenga metales como manganeso metilciclopentadienil tricarbonilo (MMT), los cuales pueden dañar el sistema de control de emisiones y las bujías.

(Continúa)

**Precaución (Continúa)**

- Combustible con un octanaje publicado de menos que el combustible recomendado. El uso de este combustible reducirá la economía de combustible y el rendimiento, y puede disminuir la vida útil del catalizador de emisiones.

**Combustible en países extranjeros**

Las puntuaciones de octanaje de combustible publicadas de Estados Unidos, Canadá y México en el índice antidetonante (AKI). Para combustible no para su uso en un país extranjero, consulte *Combustibles prohibidos* ⇨ 260.

**Aditivos del combustible**

Se recomienda ampliamente el uso de Gasolina detergente TOP TIER para uso con su vehículo. Si su país no tiene Gasolina Detergente TOP

TIER, agregue Tratamiento de Sistema de Combustible ACDelco Plus-Gasolina al tanque de combustible de gasolina del vehículo en cada cambio de aceite o 15,000 km (9,000 millas), lo que ocurra primero. La Gasolina detergente TOP TIER y el Tratamiento de Sistema de Combustible ACDelco Plus-Gasolina ayudarán a mantener el combustible del motor de su vehículo libre de depósitos y desempeñarse de manera óptima.

**Llenado del tanque**

 **Advertencia**

Los vapores de combustible y combustible se incendian violentamente y puede causar lesiones o la muerte.

Siga estas pautas:

(Continúa)

**Advertencia (Continúa)**

- Para evitar lesiones a usted o a terceros, lea y siga cuidadosamente todas las instrucciones en la bomba de gasolina.
- Apague el motor al cargar gasolina.
- Mantenga las chispas, flamas y materiales humeantes lejos de la gasolina.
- No deje la bomba de gasolina sin atención.
- Evite usar dispositivos electrónicos cuando cargue combustible.
- No vuelva a entrar en el vehículo mientras carga gasolina.

(Continúa)

### Advertencia (Continúa)

- Mantenga a los niños alejados de la bomba de gasolina; y nunca permita que los niños carguen gasolina.
- El combustible se puede rociar si la boquilla de reabastecimiento se inserta demasiado rápido. Este rocío de gasolina puede suceder si el tanque está casi lleno, y es más común en clima caluroso. Inserte la boquilla de reabastecimiento despacio y espere a que se detenga cualquier ruido de silbido antes de comenzar el flujo de combustible.

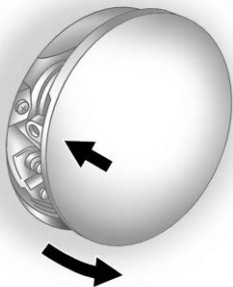

Para abrir la puerta del combustible, presione y suelte el borde central hacia atrás de la puerta.

El vehículo tiene un sistema de combustible sin tapa y no tiene tapa de combustible. La boquilla de reabastecimiento debe estar completamente insertada y asegurada antes de comenzar el flujo de combustible.

### ⚠ Advertencia

Llenar el tanque de combustible en exceso más de tres clics de una boquilla de llenado estándar puede causar:

- Problemas de desempeño del vehículo, incluyendo ahogamiento y daño del motor al sistema de combustible.
- Derrames de combustible.
- Incendio potencial de combustible.

Tenga cuidado de no derramar gasolina. Espere unos segundos al de terminar de cargar antes de retirar la boquilla. Limpie la gasolina de las superficies pintadas lo más rápido posible. Consulte *Cuidado exterior* ⇨ 353.

**⚠ Advertencia**

Si comienza un incendio mientras está cargando gasolina, no retire la boquilla. Corte el flujo de gasolina apagando la bomba o notificando al encargado de la estación. Aléjese del área de inmediato.

**Llenado del tanque con un bote portátil de combustible**

Si el vehículo se queda sin combustible y debe ser llenado con un bote portátil de combustible:

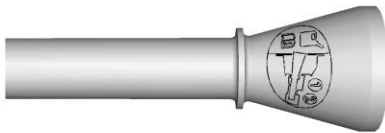

1. Localice el adaptador de embudo sin tapa debajo de la alfombra en la cajuela.

2. Inserte y asegure el embudo dentro del sistema de combustible sin tapa.

**⚠ Advertencia**

Intentar reabastecer de combustible sin usar el adaptador de embudo puede causar un derrame y dañar el sistema de combustible sin tapa. Esto puede causar un incendio y usted u otros pueden resultar con quemaduras graves y el vehículo puede dañarse.

3. Quite y limpie el adaptador de embudo y regréselo a su ubicación de almacenaje.

**Cómo llenar un contenedor portátil combustible**

**⚠ Advertencia**

Nunca llene un contenedor de combustible portátil dentro del vehículo. La descarga de electricidad estática del contenedor podría encender el vapor del combustible. Esto puede tener como consecuencia quemaduras graves y daños al vehículo. Para evitar lesiones a usted o a terceros:

- Llene combustible únicamente en contenedores aprobados.
- No rellene un contenedor mientras está dentro de un vehículo, en la cajuela de un vehículo, sobre la batea de una camioneta pick-up o sobre cualquier superficie que no sea el suelo.

(Continúa)



**Advertencia (Continúa)**

- Ponga la boquilla en contacto con el interior de la abertura del contenedor antes de operarla. El contacto debe mantenerse hasta que se complete el llenado.
- No fume mientras carga combustible.
- Evite el uso de dispositivos electrónicos.

## Remolque transporte

### Información general sobre remolque



**Advertencia**

Nunca arrastre un remolque con su vehículo. No está diseñado ni destinado para arrastrar un remolque.

## Conversiones y adiciones

### Equipo eléctrico añadido



**Advertencia**

El Conector de enlace de datos (DLC) se usa para servicio del vehículo y pruebas de Inspección/mantenimiento de emisiones. Consulte *Indicador de falla* ⇨ 142. Un dispositivo conectado al DLC — como un dispositivo de mercado secundario de rastreo de flotilla o comportamiento del conductor — puede interferir con los sistemas del vehículo. Esto podría afectar la operación del vehículo y causar un accidente. Tales dispositivos también pueden tener acceso a la información guardada en los sistemas del vehículo.

**Precaución**

Algunos equipos eléctricos pueden dañar el vehículo o hacer que los componentes no funcionen y no estarían cubiertos por la garantía del vehículo. Siempre verifique con su distribuidor antes de agregar equipos eléctricos.

El equipo agregado puede descargar la batería de 12 volts del vehículo, incluso cuando éste no esté en operación.

El vehículo cuenta con un sistema de bolsas de aire. Antes de intentar agregar algún dispositivo eléctrico al vehículo, consulte *Dar servicio a vehículos equipados con bolsa de aire* ⇨ 96 y *Agregar equipo a vehículos equipados con bolsa de aire* ⇨ 96.

# Cuidado del vehículo

## Información general

Información general .....	267
Advertencia de la Propuesta 65 de California .....	268
Requisitos de California relativos a materiales de perclorato .....	268
Accesorios y modificaciones .....	268

## Verificaciones del vehículo

Hacer su propio trabajo de servicio .....	269
Cofre .....	270
Vista general del compartimiento del motor ...	271
Aceite del Motor .....	276
Sistema de duración del aceite del motor .....	280
Líquido de la transmisión automática .....	281
Fluido de la transmisión manual .....	281
Embrague hidráulico .....	282

Sistema de vida de filtro de aire del motor (Sólo motores 2.0L LTG y 3.6L LGX) .....	282
Depurador/filtro de aire motor .....	283
Sistema de enfriamiento .....	285
Sobrecalentamiento del motor .....	290
Líquido de lavado .....	292
Frenos .....	292
Líquido de frenos .....	294
Batería - Norteamérica .....	295
Eje trasero .....	296
Revisión del interruptor del motor de arranque .....	296
Revisión de la función de control del bloqueo de cambio de la transmisión automática .....	297
Revisión del freno y el mecanismo de estacionamiento P (estacionamiento) .....	297
Cambio de la pluma limpiaparabrisas .....	298
Reemplazo del parabrisas ....	298
Puntal(es) neumáticos .....	299

## Direccionamiento de los faros

Dirección de los faros .....	300
------------------------------	-----

## Reemplazo de focos

Reemplazo de focos .....	300
Focos de halógeno .....	300
Iluminación de descarga de alta Intensidad (HID) .....	301
Iluminación LED .....	301
Luces de reversa .....	301
Luz de Matrícula .....	302

## Sistema eléctrico

Sobrecarga del sistema eléctrico .....	302
Fusibles y cortacircuitos .....	303
Bloque de fusibles del compartimiento del motor ...	304
Bloque de fusibles del compartimiento trasero .....	308

## Ruedas y llantas

Llantas .....	311
Neumáticos para todas las estaciones .....	312
Llantas para invierno .....	313
Llantas de operación sin aire .....	313
Llantas de perfil bajo .....	315
Neumáticos para verano ....	315
Etiquetado de flanco de la llanta .....	316
Designaciones de las llantas .....	317

Terminología y definiciones  
relativas a las llantas ..... 318

Presión de llantas ..... 321

Presión de las llantas para  
manejo a alta velocidad .... 322

Sistema de monitoreo de  
presión de las llantas ..... 323

Funcionamiento del sistema de  
monitoreo de presión de las  
llantas ..... 324

Inspección de las llantas .... 328

Rotación de la llanta ..... 328

Cuándo es momento para  
nuevas llantas ..... 330

Compra de llantas nuevas .... 331

Llantas y ruedas de diferente  
amaño ..... 333

Graduación de calidad  
uniforme de llanta ..... 333

Alineación de ruedas y  
balanceo de llantas ..... 335

Reemplazo de rueda ..... 336

Cadenas para llantas ..... 337

Si una llanta se desinfla ..... 337

Equipo de sellador de llantas y  
compresor ..... 339

Almacenamiento del juego de  
sellante de llantas y  
compresor ..... 346

**Arranque con cables  
pasacorriente**

Arranque con cables  
pasacorriente -  
Norteamérica ..... 347

**Remolque del vehículo**

Cómo remolcar el vehículo ... 350

Remolque de vehículo  
recreacional ..... 352

**Cuidado Apariencia**

Cuidado exterior ..... 353

Cuidado interior ..... 359

Tapetes ..... 362

**Información general**

Si necesita servicio o partes, visite a su distribuidor. Usted recibirá partes GM genuinas y servicio de personal capacitado por GM y que cuenta todo el respaldo de GM.

Las partes GM genuinas tienen una de las siguientes marcas:



**ACCESSORIES**

## Advertencia de la Propuesta 65 de California

### Advertencia

La mayoría de los vehículos automotores, incluyendo éste, así como muchas de sus partes de servicio y fluidos, contienen y/o liberan sustancias químicas que el Estado de California sabe que son causantes de cáncer, defectos de nacimiento u otros daños reproductivos. El escape del motor, muchas partes y sistemas, muchos fluidos y los residuos de desgaste de algunos componentes contienen y/o emiten estos productos químicos. Para obtener más información, entre a [www.P65Warnings.ca.gov/passenger-vehicle](http://www.P65Warnings.ca.gov/passenger-vehicle).

Consulte *Batería - Norteamérica* ⇨ 295 y *Arranque con cables pasacorrente - Norteamérica* ⇨ 347 y la cubierta posterior.

### Requisitos de California relativos a materiales de perclorato

Ciertos tipos de accesorios de uso en automóviles, como los activadores de las bolsas de aire, los pretensores de los cinturones de seguridad y las baterías de litio de los transmisores de entrada sin llave pueden contener materiales con perclorato. Puede requerirse manejo especial. Para mayor información, visite [www.dtsc.ca.gov/hazardouswaste/perchlorate](http://www.dtsc.ca.gov/hazardouswaste/perchlorate).

### Accesorios y modificaciones

Instalar en el vehículo accesorios no obtenidos con el distribuidor o hacer modificaciones al vehículo puede afectar el desempeño y la seguridad del mismo, incluyendo cosas como bolsas de aire, frenado,

estabilidad, conducción y manejo, sistemas de emisiones, aerodinámica, durabilidad y sistemas electrónicos, como los de frenos antibloqueo, control de tracción y control de estabilidad. Estos accesorios o modificaciones pueden incluso causar fallas o daños no cubiertos por la garantía del vehículo.

El daño a los componentes de la suspensión causados por modificar la altura del vehículo fuera de los ajustes de fábrica no estará cubierto por la garantía del vehículo.

Los daños a los componentes del vehículo que sean resultado de la modificación o instalación o el uso de partes no certificadas por GM, incluyendo las modificaciones al módulo de control o software, no están cubiertos bajo los términos de la garantía del vehículo y pueden afectar la cobertura restante de la garantía para las partes afectadas.

Los Accesorios GM están diseñados para complementar y funcionar con otros sistemas del vehículo. Consulte a su distribuidor para poner accesorios al vehículo utilizando sólo accesorios GM instalados por un técnico del distribuidor.

Vea también *Agregar equipo a vehículos equipados con bolsa de aire* ⇨ 96.

## Verificaciones del vehículo

### Hacer su propio trabajo de servicio

#### Advertencia

Puede resultar peligroso realizar reparaciones en el vehículo sin el conocimiento, manual de servicio, herramientas y piezas adecuadas. Siempre siga los procedimientos del manual del propietario y consulte el manual de servicio de su vehículo antes de hacer cualquier trabajo de servicio.

Si usted mismo realiza las tareas de servicio, use el manual de servicio adecuado. El manual de servicio le da mucha más información sobre como dar servicio al vehículo, que la que puede encontrar en este manual.

Este vehículo cuenta con un sistema de bolsas de aire. Antes de intentar realizar usted mismo las tareas de servicio, vea *Dar servicio a vehículos equipados con bolsa de aire* ⇨ 96.

Si está equipado con arranque remoto del vehículo, abra el cofre antes de realizar cualquier trabajo de servicio para prevenir el arranque remoto del vehículo accidentalmente. Vea *Arranque remoto del vehículo* ⇨ 37.

Lleve un registro de todos los recibos de partes y anote el kilometraje y la fecha de todas las tareas de servicio realizadas.

#### Precaución

Incluso cantidades pequeñas de contaminación pueden causar daños a los sistemas del vehículo. No permita que contaminantes entren en contacto con los fluidos, tapas de depósitos o varillas de medición.

## Cofre

Para abrir el cofre:

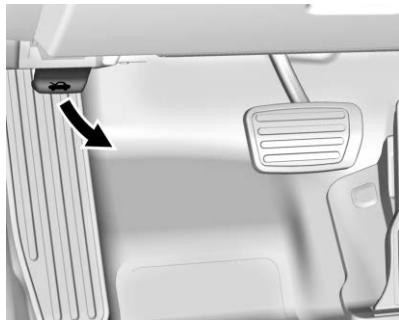

1. Jale la manija de liberación debajo del tablero de instrumentos a la izquierda del volante y al frente del reposo para el pie.

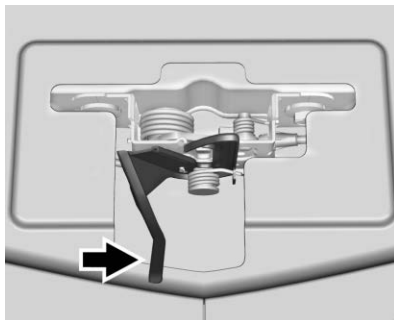

2. Vaya al frente del cofre y empuje la liberación secundaria del cofre hacia la derecha. La palanca está cerca del centro del cofre.
3. Levante el cofre.

Para cerrar el cofre:

1. Antes de cerrar el cofre, asegúrese que todos los tapones de los depósitos estén colocados correctamente. Después levante el cofre para aliviar la presión.
2. Empuje el cofre hacia abajo en el lado del pasajero para cerrarlo firmemente. Revise el cofre para asegurarse de que esté cerrado y, de ser necesario, repita el proceso.

## Vista general del compartimiento del motor

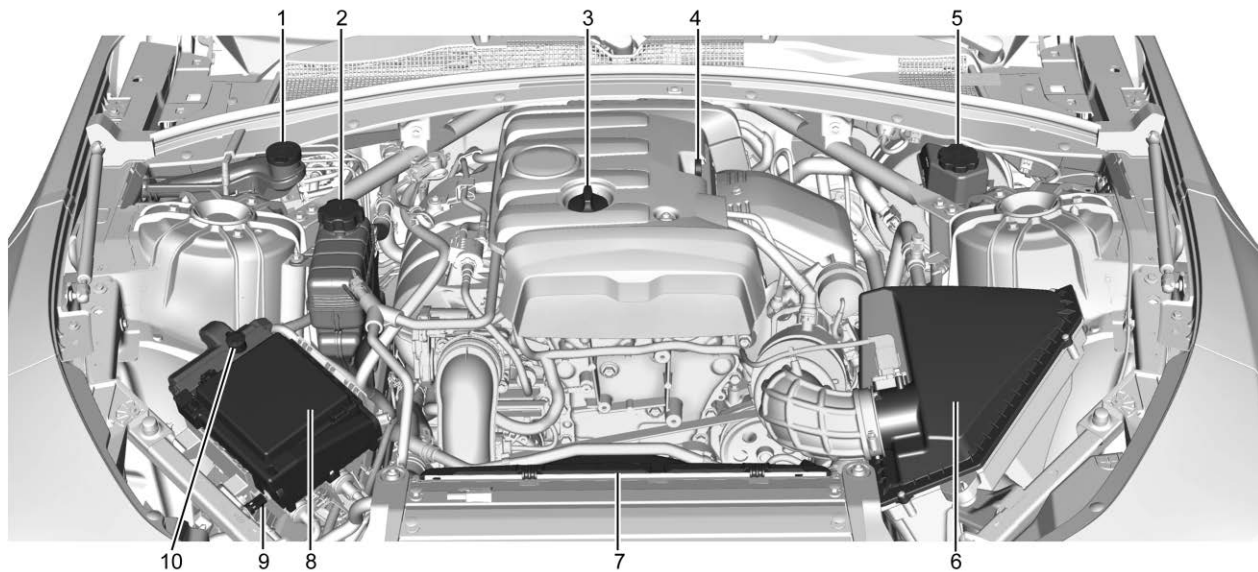

Motor 2.0L L4 (LTG)



1. Depósito del líquido del lavaparabrisas. Vea *Líquido de lavado* ⇨ 292.
2. Tanque de compensación y tapón de presión del refrigerante del motor. Vea *Sistema de enfriamiento* ⇨ 285.
3. Tapón del depósito del aceite del motor. Vea *Aceite del Motor* ⇨ 276.
4. Varilla de medición del aceite del motor. Vea *Aceite del Motor* ⇨ 276.
5. Freno/Depósito de líquido de embrague. Vea *Líquido de frenos* ⇨ 294 y *Embrague hidráulico* ⇨ 282.
6. *Depurador/filtro de aire motor* ⇨ 283.
7. Ventilador de enfriamiento del motor (no visible). Vea *Sistema de enfriamiento* ⇨ 285.
8. *Bloque de fusibles del compartimiento del motor* ⇨ 304.
9. Terminal negativa (-) de la batería. Vea *Arranque con cables pasacorrente - Norteamérica* ⇨ 347.
10. Terminal positiva (+) de la batería. Vea *Arranque con cables pasacorrente - Norteamérica* ⇨ 347.

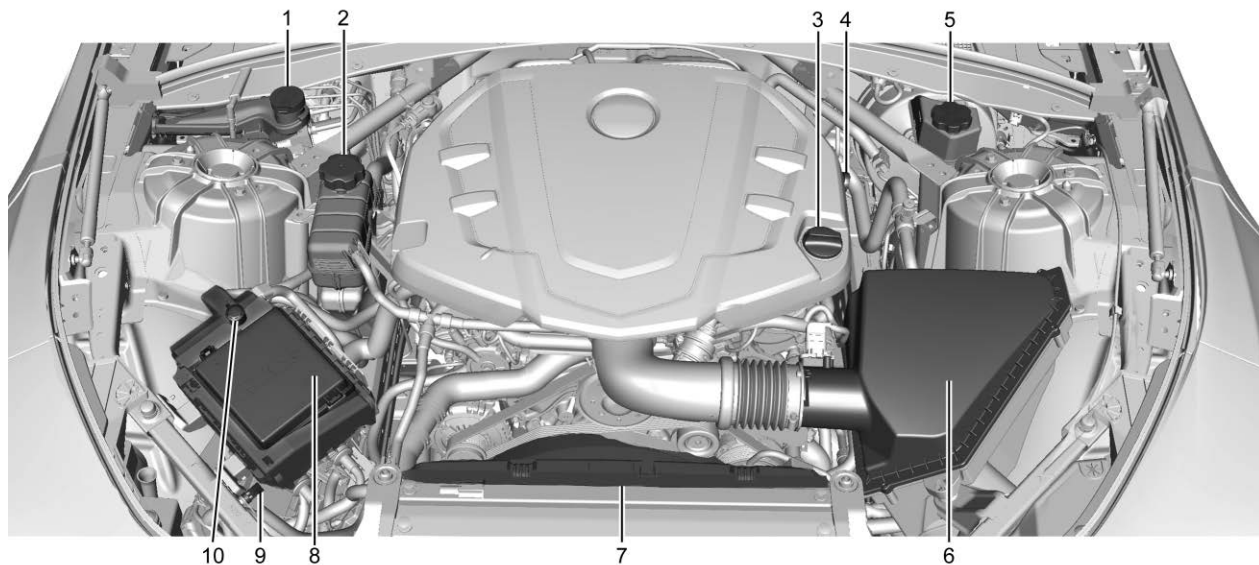

Motor 3.6L V6 (LGX)

1. Depósito del líquido del lavaparabrisas. Vea *Líquido de lavado* ⇨ 292.
2. Tanque de compensación y tapón de presión del refrigerante del motor. Vea *Sistema de enfriamiento* ⇨ 285.
3. Tapón del depósito del aceite del motor. Vea *Aceite del Motor* ⇨ 276.
4. Varilla de medición del aceite del motor. Vea *Aceite del Motor* ⇨ 276.
5. Freno/Depósito de líquido de embrague. Vea *Líquido de frenos* ⇨ 294 y *Embrague hidráulico* ⇨ 282.
6. *Depurador/filtro de aire motor* ⇨ 283.
7. Ventilador de enfriamiento del motor (no visible). Vea *Sistema de enfriamiento* ⇨ 285.
8. *Bloque de fusibles del compartimiento del motor* ⇨ 304.
9. Terminal negativa (-) de la batería. Vea *Arranque con cables pasacorrente - Norteamérica* ⇨ 347.
10. Terminal positiva (+) de la batería. Vea *Arranque con cables pasacorrente - Norteamérica* ⇨ 347.

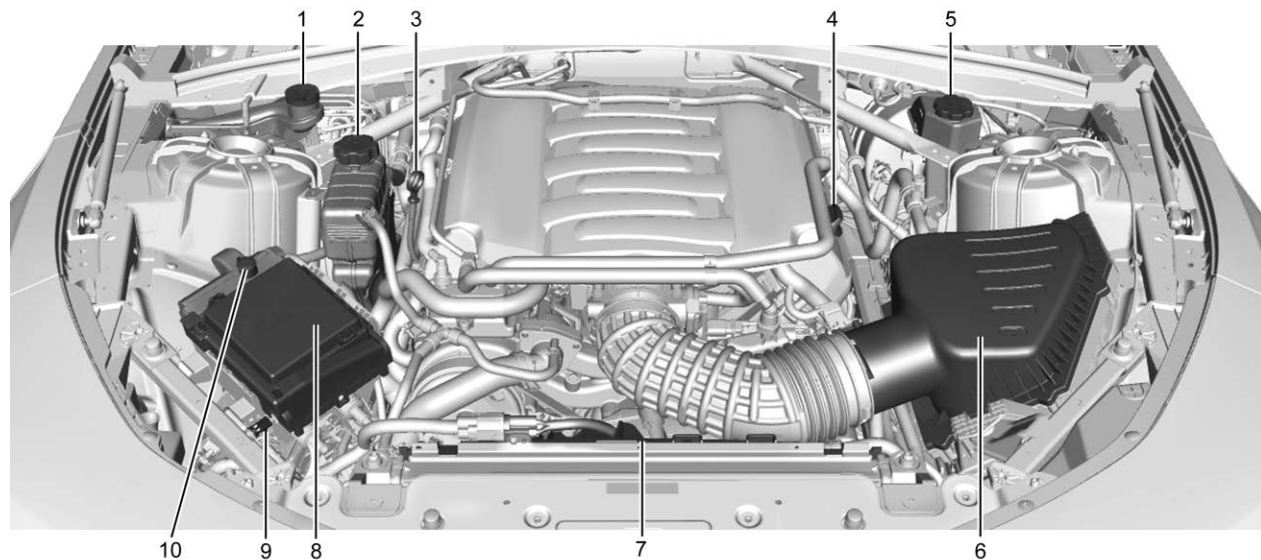

**Motor 6.2L V8 (LT1)**

1. Depósito del líquido del lavaparabrisas. Vea *Líquido de lavado* ⇨ 292.
2. Tanque de compensación y tapón de presión del refrigerante del motor. Vea *Sistema de enfriamiento* ⇨ 285.
3. Varilla de medición del aceite del motor. Vea *Aceite del Motor* ⇨ 276.
4. Tapón del depósito del aceite del motor. Vea *Aceite del Motor* ⇨ 276.
5. Freno/Depósito de líquido de embrague. Vea *Líquido de frenos* ⇨ 294 y *Embrague hidráulico* ⇨ 282.
6. *Depurador/filtro de aire motor* ⇨ 283.
7. Ventilador de enfriamiento del motor (no visible). Vea *Sistema de enfriamiento* ⇨ 285.
8. *Bloque de fusibles del compartimiento del motor* ⇨ 304.

9. Terminal negativa (-) de la batería. Vea *Arranque con cables pasacorrente - Norteamérica* ⇨ 347.
10. Terminal positiva (+) de la batería. Vea *Arranque con cables pasacorrente - Norteamérica* ⇨ 347.

Si el vehículo tiene un motor 6.2L V8 LT4, vea el suplemento de Camaro de Alto desempeño.

## **Aceite del Motor**

Para asegurar que el motor tenga el desempeño adecuado y prolongar su vida útil debe prestarse mucha atención al aceite del motor. Seguir estos pasos, sencillos pero importantes, contribuirá a proteger su inversión:

- Use aceite para motores aprobado para la especificación indicada y del grado de viscosidad correcto. Ver "Para seleccionar el aceite del motor correcto" en esta sección.

- Revise periódicamente el nivel del aceite del motor y mantenga el nivel adecuado. Vea "Revisión del aceite del motor" y "Cuándo añadir aceite del motor" en esta sección.
- Cambie el aceite del motor a los intervalos adecuados. Vea *Sistema de duración del aceite del motor* ⇨ 280.
- Deseche siempre el aceite del motor adecuadamente. Vea "Qué hacer con el aceite usado" en esta sección.

## **Revisión del aceite de motor**

Verifique el nivel de aceite del motor regularmente, cada 650 km (400 mi), en especial antes de un viaje prolongado. La manija de la varilla de aceite del motor es un aro. Vea *Vista general del compartimiento del motor* ⇨ 271 respecto a la ubicación.

### Advertencia

El mango de la varilla de medición del aceite del motor puede estar caliente; lo puede quemar. Use una toalla o guante para tocar el mango de la varilla de medición.

Si se muestra un mensaje low oil (poco aceite) en el Centro de información del conductor (DIC), revise el nivel de aceite.

Siga estas reglas:

- Para obtener una lectura precisa, estacione el vehículo en terreno nivelado. Revise el nivel de aceite del motor después de apagar el motor durante al menos dos horas. Revisar el nivel de aceite del motor en pendientes prolongadas o demasiado pronto después de haber apagado el motor puede resultar en lecturas imprecisas. La precisión mejora cuando se

revisa un motor frío antes de arrancar. Retire la varilla de medición y revise el nivel.

- Si no puede esperar dos horas, el motor debe estar apagado durante por lo menos 15 minutos si el motor está caliente, o por lo menos 30 minutos si el motor no está caliente. Saque la varilla de medición, límpiela con un papel o un trapo limpio y vuelva a introducirla hasta el fondo. Sáquela nuevamente, manteniendo la punta hacia abajo, y revise el nivel.

### Cuándo añadir aceite de motor

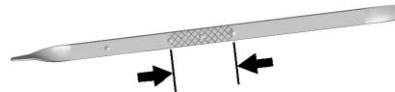

**Motor LTG 2.0L L4**



### Se ilustra el motor LGX 3.6 L V6, similar al motor 6.2L V8

Si el aceite está debajo del área cruzada en el punta de la varilla de medición y el motor ha estado apagado durante por lo menos 15 minutos, agregue 1 L (1 cuarto) del aceite recomendado y después vuelva a verificar el nivel. Vea la explicación sobre qué tipo de aceite usar en "Elección del aceite correcto para el motor" más adelante en esta sección. Para conocer la capacidad del cárter de aceite, consulte *Capacidades/ especificaciones* ⇨ 376.

**Precaución**

No agregue demasiado aceite. Los niveles de aceite por arriba o por debajo del rango de operación aceptable indicado en la varilla son perjudiciales para el motor. Si el nivel del aceite está por arriba del rango de operación (es decir, el motor tiene tanto aceite que el nivel rebasa el área de líneas cruzadas que indica el rango de operación adecuado), el motor puede dañarse. Drene el exceso de aceite o limite el uso del vehículo, y busque ayuda de un profesional de servicio para eliminar el exceso de aceite.

Consulte *Vista general del compartimiento del motor* ⇨ 271 para conocer la ubicación de la tapa de llenado de aceite.

Añada suficiente aceite para ajustar el nivel dentro de los límites de funcionamiento adecuados. Introduzca la varilla hasta el fondo cuando haya terminado.

**Selección de aceite de motor correcto (Motores 2.0L (LTG) L4 y 3.6L (LGX) V6)**

La elección del aceite correcto para el motor depende tanto de la especificación adecuada del aceite, como de su grado de viscosidad. Vea *Líquidos y lubricantes recomendados* ⇨ 372.

**Especificación**

Utilice aceites para motor sintéticos completos que cumplan con la especificación dexos1. Los aceites para motor aprobados por GM que cumplen con la especificación dexos1 están marcados con el logo de aprobación de dexos1. Consulte [www.gmdexos.com](http://www.gmdexos.com).

**Precaución**

De no usarse el aceite para motores recomendado o un aceite equivalente, pueden provocarse daños en el motor que no están cubiertos por la garantía del vehículo.

**El grado de viscosidad**

Utilice la viscosidad del aceite de motor de grado SAE 5W-30. Operación a temperaturas bajas: En áreas con temperaturas demasiado frías, donde se registren temperaturas por debajo de los -29 °C (-20 °F), se puede utilizar aceite SAE 0W-30. Un aceite con este grado de viscosidad facilitará el arranque del motor en frío a temperaturas bajas extremas.

Al seleccionar el aceite con el grado adecuado de viscosidad, se recomienda seleccionar un aceite de las especificaciones correctas. Consulte "Especificación" anteriormente en esta sección.

### Selección de aceite de motor correcto (motor 6.2L (LT1) V8)

La elección del aceite correcto para el motor depende tanto de la especificación adecuada del aceite, como de su grado de viscosidad. Vea *Líquidos y lubricantes recomendados* ⇨ 372.

#### Especificación

Use aceites de motor que cumplan la especificación dexos2. Los aceites para motor aprobados por GM que cumplen con la especificación dexos2 están marcados con el logotipo de aprobación de dexos2. Consulte [www.gmdexos.com](http://www.gmdexos.com).



#### Precaución

De no usarse el aceite para motores recomendado o un aceite equivalente, pueden provocarse daños en el motor que no están cubiertos por la garantía del vehículo.

#### El grado de viscosidad

Utilice la viscosidad del aceite de motor de grado SAE 0W-40.

Al seleccionar el aceite con el grado adecuado de viscosidad, se recomienda seleccionar un aceite de las especificaciones correctas. Consulte "Especificación" anteriormente en esta sección.

Si el aceite 0W-40 dexos2 no está disponible, se puede usar aceite de motor SAE 5W-30 dexos1 full synthetic para uso en calle.

#### Aditivos para el aceite del motor/purga del aceite del motor

No añada ningún aditivo al aceite. Los aceites recomendados que cumplen con la especificación dexos son lo únicos que se necesitan para un buen desempeño y protección del motor.

No se recomiendan los enjuagues del sistema de aceite del motor, ya que podrían ocasionar daños al motor no cubiertos por la garantía del vehículo.

#### Qué hacer con el aceite usado

El aceite de motor usado contiene ciertos elementos que pueden ser nocivos para la piel y que incluso pueden causar cáncer. No permita que el aceite usado permanezca mucho tiempo sobre la piel. Lávese la piel y las uñas con agua y jabón o con un buen limpiador de manos. Lave o deseche adecuadamente la ropa o los trapos que tengan aceite para motores usado. Consulte las



advertencias del fabricante sobre el uso y el desecho de productos de aceite.

El aceite usado puede ser una amenaza para el ambiente. Si usted mismo realiza el cambio de aceite, asegúrese de drenar todo el aceite del filtro antes de desecharlo. Nunca deseche el aceite echándolo a la basura ni vertiéndolo en el suelo, drenajes o corrientes y cuerpos de agua. Recíclelo, llevándolo a un sitio de recolección de aceite usado.

### Sistema de duración del aceite del motor

#### Cuándo cambiar el aceite del motor

Este vehículo cuenta con un sistema computarizado que indica cuándo cambiar el aceite del motor y el filtro del aceite. Esto está basado en una combinación de factores que incluyen las revoluciones del motor, la temperatura del motor y el kilometraje. Según las condiciones

de manejo, el kilometraje al que sea indicado un cambio de aceite puede variar de manera considerable. Para que el sistema de vida del aceite funcione adecuadamente, el sistema debe reiniciarse cada vez que se cambie el aceite.

Cuando el sistema calcula que la vida del aceite se ha reducido, indica que es necesario hacer un cambio de aceite. Se enciende un mensaje CAMBIAR PRONTO EL ACEITE DE MOTOR. Cambie el aceite tan pronto como sea posible, antes de que transcurran otros 1,000 km (600 mi). Es posible que, si las condiciones de manejo son las mejores, el sistema de vida del aceite no indique que sea necesario hacer un cambio de aceite hasta por más de un año. El aceite del motor y el filtro del aceite deben cambiarse por lo menos una vez al año, y en ese momento debe reiniciarse el sistema. Su distribuidor cuenta con personal de servicio capacitado que realizará esta tarea y reiniciará el sistema. También es importante revisar el aceite periódicamente durante el

transcurso de un intervalo de vaciado de aceite y mantenerlo en el nivel adecuado.

Si el sistema se llega a reiniciar por accidente, hay que cambiar el aceite una vez transcurridos 5,000 km (3,000 mi) después del último cambio de aceite. Recuerde reiniciar el sistema de vida del aceite cada vez que haga un cambio de aceite.

#### Cómo reiniciar el sistema de duración del aceite del motor

Reinicie el sistema cada vez que se cambie el aceite, de manera que el sistema pueda calcular cuándo deberá hacerse el siguiente cambio de aceite. Para reiniciar el sistema:

1. Projecta VIDA ACEITE RESTANTE en el DIC. Vea *Centro de información del conductor (DIC)* ⇨ 150.

2. Presione sin soltar SEL en el DIC mientras la pantalla de vida del aceite está activa. La vida del aceite cambiará a 100%.

El sistema de vida del aceite también puede reiniciarse de la siguiente manera:

1. Projeta VIDA ACEITE RESTANTE en el DIC. Vea *Centro de información del conductor (DIC)* ⇨ 150.
2. Oprima hasta el fondo y libere el pedal del acelerador tres veces dentro de un lapso de cinco segundos.

El sistema se restablece cuando el mensaje CAMBIAR PRONTO EL ACEITE DE MOTOR se apaga.

Si el mensaje CAMBIAR PRONTO EL ACEITE DE MOTOR aparece de nuevo al encender el vehículo, quiere decir que el sistema de duración del aceite del motor no ha sido reinicializado. Repita el procedimiento.

## Líquido de la transmisión automática

### Cómo revisar el fluido de la transmisión automática

No es necesario revisar el nivel del fluido de la transmisión. La única razón de una pérdida de fluido es una fuga del fluido de la transmisión. En caso de fuga, lleve el vehículo al distribuidor y haga que lo reparen tan pronto como sea posible.

El vehículo no cuenta con varilla de medición para el nivel del fluido de la transmisión. Existe un procedimiento especial para revisar y cambiar el fluido de la transmisión. Puesto que se trata de un procedimiento difícil, debe realizarse en el distribuidor. Para mayor información contacte al distribuidor, o bien puede encontrar el procedimiento en el manual de servicio.

### Precaución

El uso de un líquido de transmisión automática incorrecto puede dañar el vehículo y el daño puede no estar cubierto por la garantía del mismo. Siempre use el fluido de transmisión automática correcto. Vea *Líquidos y lubricantes recomendados* ⇨ 372.

Cambie el fluido y el filtro a los intervalos señalados en *Programa de mantenimiento* ⇨ 366, y asegúrese de usar el fluido indicado en *Líquidos y lubricantes recomendados* ⇨ 372.

## Fluido de la transmisión manual

No es necesario revisar el nivel del fluido de la transmisión manual. La única razón de una pérdida de fluido es una fuga del fluido de la transmisión. En caso de fuga, lleve

el vehículo al distribuidor y haga que lo reparen tan pronto como sea posible. Consulte en *Líquidos y lubricantes recomendados* ⇨ 372 el fluido correcto que debe usar.

## Embrague hidráulico

En los vehículos con transmisión manual no es necesario revisar periódicamente el líquido de frenos/embrague, a menos que se sospeche que hay una fuga. La fuga no se corrige agregando fluido. Una pérdida de fluido en este sistema podría ser indicación de un problema. Haga que el sistema sea revisado y reparado.

### Cuándo revisar y qué usar



El tapón del depósito del líquido de frenos/embrague hidráulico tiene este símbolo. Vea en *Vista general del compartimiento del motor* ⇨ 271

la ubicación del depósito. El depósito común de líquido del embrague hidráulico y líquido del cilindro maestro de frenos se llena con líquido para frenos como se indica en el tapón del depósito. Consulte *Líquido de frenos* ⇨ 294 respecto al fluido de freno a usar.

### Cómo revisar y agregar fluido

Revise visualmente el depósito del líquido de frenos/embrague, para asegurarse que el nivel del líquido esté en la línea MIN (mínimo) del costado del depósito. El sistema del líquido de frenos/embrague hidráulico debe estar cerrado y sellado.

No retire el tapón para revisar el nivel del fluido ni para agregar fluido para elevar el nivel. Retire el tapón sólo cuando sea necesario para agregar el fluido adecuado hasta que el nivel alcance la línea MIN.

## Sistema de vida de filtro de aire del motor (Sólo motores 2.0L LTG y 3.6L LGX)

### Cuándo cambiar el filtro de aire del motor

Si está equipado, esta función proporciona una indicación sobre cuándo cambiar el filtro de aire del motor. Se basa en las condiciones de conducción, que pueden causar que el intervalo de cambio varíe ampliamente. Es posible que un cambio de filtro de aire no se indique por hasta cuatro años.

Cuando se muestre el mensaje "Replace at Next Oil Change" (Reemplazar en siguiente cambio de aceite), el filtro de aire del motor se debe reemplazar al momento del siguiente cambio de aceite del motor. Cuando se muestre el mensaje "Replace Engine Air Filter Now" (Reemplazar filtro de aire del motor ahora), el filtro de aire del motor se debe reemplazar tan pronto como sea posible.

Restablezca el sistema de vida del filtro de aire del motor después que se reemplace el filtro de aire del motor. Consulte a su distribuidor para servicio y restablecer el sistema.

### Cómo restablecer el sistema de vida de filtro de aire del motor

Restablezca el sistema cada vez que se reemplace el filtro de aire, de manera que el sistema pueda calcular cuándo deberá hacerse el siguiente cambio de filtro de aire.

Para restablecer:

1. Coloque el vehículo en P (estacionamiento).
2. Seleccione Vida de filtro de aire del motor en el menú del DIC. Vea *Centro de información del conductor (DIC)* ⇨ 150.
3. Presione  para moverse al área de la pantalla Restablecer/Desactivar. Seleccione Restablecer y

presione **SEL**. Después presione **Sí** para confirmar el restablecimiento.

4. Se mostrará 100% de Vida de filtro de aire cuando el Sistema de vida del filtro de aire del motor se restablezca con éxito.

### Depurador/filtro de aire motor

Si el vehículo tiene un motor 6.2L V8 LT4, vea el suplemento de Camaro de Alto desempeño.

El depurador/filtro de aire motor está en el compartimiento del motor, en el lado del conductor del vehículo. Vea en *Vista general del compartimiento del motor* ⇨ 271 la ubicación.

### Cuándo revisar el depurador/filtro de aire motor

- Para los intervalos de cambio e inspección del filtro de aire del motor, consulte *Programa de mantenimiento* ⇨ 366.

- Si está equipado con Sistema de vida de filtro de aire del motor, consulte *Sistema de vida de filtro de aire del motor (Sólo motores 2.0L LTG y 3.6L LGX)* ⇨ 282.
- Si conduce en áreas con mucho polvo, siga los intervalos de inspección y cambio de filtro de aire del motor, consulte *Programa de mantenimiento* ⇨ 366.

### Cómo revisar el depurador/filtro de aire motor

No arranque el motor o tenga el motor en operación con el alojamiento del depurador/filtro de aire motor abierto. Antes de retirar el depurador/filtro de aire motor, asegúrese que el alojamiento del depurador/filtro de aire motor y los componentes cercanos estén libres de suciedad y desechos. Retire el depurador/filtro de aire motor. Golpee ligeramente y agite el depurador/filtro de aire motor (lejos del vehículo), para liberar el polvo y suciedad sueltos. Revise el

depurador/filtro de aire motor respecto a daño, y reemplace si está dañado. No limpie el depurador/filtro de aire motor o los componentes con agua o aire comprimido.

Para revisar o cambiar el depurador/filtro de aire motor:

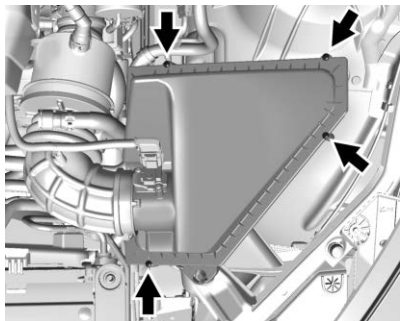

**Motor 2.0L L4 (LTG)**

1. Retire los cuatro tornillos y levante el ensamblaje de la cubierta.
2. Revise o cambie el filtro/depurador de aire.

3. Para volver a instalar la cubierta del alojamiento siga los pasos 1 y 2 en orden inverso.

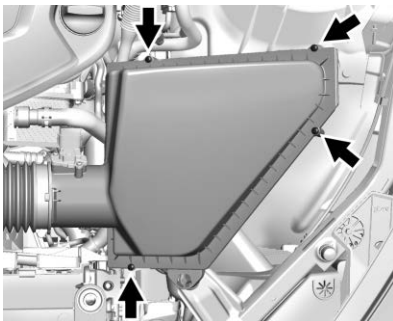

**Motor 3.6L V6 (LGX)**

1. Retire los cuatro tornillos y levante el ensamblaje de la cubierta.
2. Revise o cambie el filtro/depurador de aire.
3. Para volver a instalar la cubierta del alojamiento siga los pasos 1 y 2 en orden inverso.

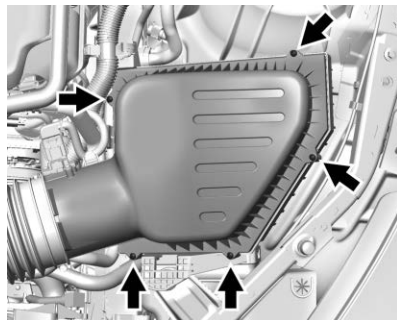

**Motor 6.2L V8 (LT1)**

1. Retire los cinco tornillos y levante el ensamblaje de la cubierta.
2. Revise o cambie el filtro/depurador de aire.
3. Para volver a instalar la cubierta del alojamiento siga los pasos 1 y 2 en orden inverso.

### Advertencia

Hacer funcionar el motor sin el limpiador/filtro de aire puede causarle quemaduras a usted o a otras personas. Tenga precaución cuando trabaje en el motor. No arranque el motor o conduzca el vehículo con el depurador/filtro de aire retirado, ya que pueden haber flamas presentes si el motor tiene explosiones.

### Precaución

Si el limpiador/filtro de aire no está instalado, la suciedad puede entrar fácilmente al motor, y podría dañarlo. Siempre asegúrese que el depurador/filtro de aire esté instalado al conducir.

## Sistema de enfriamiento

Si el vehículo tiene un motor 6.2L V8 LT4, vea el suplemento de Camaro de Alto desempeño.

El sistema de enfriamiento permite que el motor mantenga la temperatura de operación correcta.

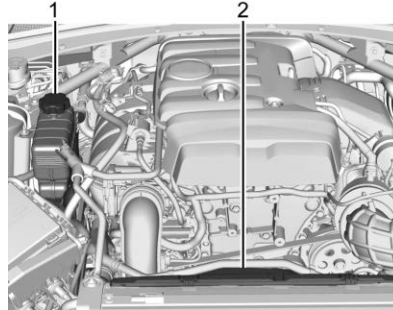

**Motor 2.0L L4 (LTG)**

1. Tanque de compensación y tapón de presión del refrigerante del motor
2. Ventilador de enfriamiento del motor (no visible)

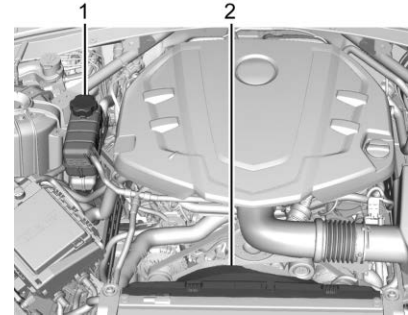

**Motor 3.6L V6 (LGX)**

1. Tanque de compensación y tapón de presión del refrigerante del motor
2. Ventilador de enfriamiento del motor (no visible)

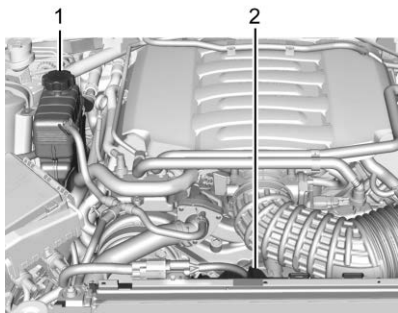

**Motor 6.2L V8 (LT1)**

1. Tanque de compensación y tapón de presión del refrigerante del motor
2. Ventilador de enfriamiento del motor (no visible)

**⚠ Advertencia**

Los ventiladores eléctricos debajo del cofre pueden empezar a funcionar aun cuando el motor no esté funcionando y pueden causar lesiones. Mantenga las

(Continúa)

**Advertencia (Continúa)**

manos, la ropa y las herramientas alejados de los ventiladores eléctricos que están bajo el cofre.

**⚠ Advertencia**

No toque las mangueras del calentador o radiador, u otras partes del motor. Pueden estar muy calientes y pueden quemarlo. No opere el motor si hay una fuga; todo el refrigerante se podría fugar. Esto podría causar un incendio del motor y puede quemarlo. Arregle cualquier fuga antes de conducir el vehículo.

**Refrigerante del motor**

El sistema de enfriamiento del vehículo contiene refrigerante para motores DEX-COOL. Vea *Programa de mantenimiento* ⇨ 366 y *Líquidos y lubricantes recomendados* ⇨ 372.

A continuación se explica el sistema de enfriamiento y cómo revisar y agregar refrigerante cuando el nivel está bajo. Si hay problema por sobrecalentamiento del motor, vea *Sobrecalentamiento del motor* ⇨ 290.

**Qué usar**

**⚠ Advertencia**

El agua pura u otros líquidos, como el alcohol, pueden hervir antes que la mezcla adecuada de refrigerante. Con agua pura o una mezcla incorrecta, el motor podría calentarse demasiado pero no habría una advertencia de sobrecalentamiento. El motor podría incendiarse y usted u otras personas podrían sufrir quemaduras.

Use una mezcla 50/50 de agua potable limpia y refrigerante DEX-COOL. Esta mezcla:

- Da protección contra congelamiento hasta  $-37^{\circ}\text{C}$  ( $-34^{\circ}\text{F}$ ) de temperatura exterior
- Da protección contra ebullición hasta  $129^{\circ}\text{C}$  ( $265^{\circ}\text{F}$ ) de temperatura del motor
- Protege contra óxido y corrosión
- No daña las partes de aluminio
- Ayuda a mantener la temperatura adecuada del motor

### Precaución

No use nada además de una mezcla de refrigerante DEX-COOL que cumpla con la norma GMW3420 de GM y agua potable limpia. Cualquier otra cosa puede causar daños al sistema de enfriamiento del motor y al vehículo, lo que podría no estar cubierto por la garantía del vehículo.

Nunca deseche el refrigerante del motor echándolo a la basura ni vertiéndolo en el suelo, en drenajes,

corrientes o cuerpos de agua. Haga que el cambio de refrigerante lo realice un centro de servicio autorizado que esté familiarizado con los requisitos legales relativos a los métodos de desecho de refrigerante. Esto ayudará a proteger tanto el ambiente como su propia salud.

### Revisión del refrigerante

Para revisar el nivel del refrigerante, el vehículo debe estar en una superficie nivelada.

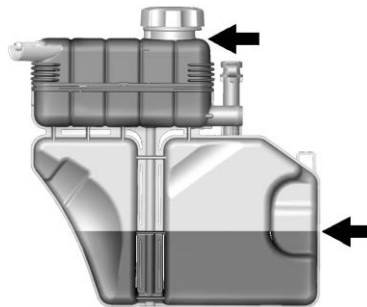

Es normal ver que el refrigerante se mueva en la línea de retorno de la manguera de refrigerante superior cuando el motor está en operación. También es normal ver burbujas entrando al tanque de compensación por medio de la manguera pequeña.

Revise si se alcanza a ver refrigerante en el tanque de compensación del refrigerante. Si el refrigerante que está dentro del tanque de compensación del refrigerante está hirviendo, no haga nada más hasta que se enfríe.

Si es posible ver el anticongelante pero el nivel no está en o por arriba de la línea de llenado en frío, agregue una mezcla de 50/50 de agua potable y refrigerante DEX-COOL.

Asegúrese de que el sistema de enfriamiento esté frío antes de hacer esto.

Es normal que el nivel de refrigerante en la cámara inferior suba y baje con la temperatura de funcionamiento y las condiciones



ambientales. El refrigerante se evapora desde la cámara inferior en el funcionamiento normal. Esto ocurrirá más rápido cuando el vehículo es conducido por largos períodos en condiciones cálidas y secas.

Si no se alcanza a ver refrigerante en el tanque de compensación de refrigerante, agregue refrigerante de esta manera:

### **Cómo añadir refrigerante al tanque de compensación del refrigerante**

Si no se encuentra ningún problema, revise para ver si hay refrigerante visible en el tanque de compensación del refrigerante. Si se alcanza a ver refrigerante, pero el nivel no está en el fondo del cuello de llenado, agregue una mezcla 50/50 de agua potable limpia y refrigerante DEX-COOL al tanque de compensación del refrigerante, pero antes de realizar esta operación asegúrese que el

sistema de enfriamiento, incluyendo la tapa de presión del tanque de compensación, estén fríos.

#### **Advertencia**

El vapor y líquidos calientes de un sistema de enfriamiento caliente están bajo presión. Girar la tapa de presión, incluso un poco, puede causar que salgan a alta velocidad y podría quemarse. Nunca gire el tapón cuando el sistema de enfriamiento, incluyendo el tapón de presión, estén calientes. Espere a que el sistema de refrigeración y la tapa de presión se enfrien.

#### **Advertencia**

El agua pura u otros líquidos, como el alcohol, pueden hervir antes que la mezcla adecuada de refrigerante. Con agua pura o una mezcla incorrecta, el motor podría

(Continúa)

#### **Advertencia (Continúa)**

calentarse demasiado pero no habría una advertencia de sobrecalentamiento. El motor podría incendiarse y usted u otras personas podrían sufrir quemaduras.

#### **Advertencia**

El derrame de refrigerante en partes de motor caliente puede quemarlo. El refrigerante contiene etilenglicol que se quemará si las partes del motor están suficientemente calientes.

#### **Precaución**

La falla en seguir el procedimiento de llenado de refrigerante específico podría causar que el motor se

(Continúa)

**Precaución (Continúa)**

sobrecalentado y podría causar daño al sistema. Si el refrigerante no es visible en el tanque de expansión, póngase en contacto con su distribuidor.



1. Retire el tapón de presión del tanque de compensación del refrigerante de la cámara superior cuando el sistema de enfriamiento, incluyendo el tapón de presión del tanque de compensación del refrigerante y la manguera superior del radiador, ya no están calientes. Gire lentamente el tapón de presión en sentido contrario a las manecillas del reloj. Si escucha un silbido, espere

hasta que desaparezca. Esto permitirá que toda la presión que aún haya quedado salga por la manguera de descarga.

2. Siga haciendo girar el tapón de presión lentamente y retírelo. Abra la tapa del puerto de servicio del tanque de compensación a la cámara inferior.

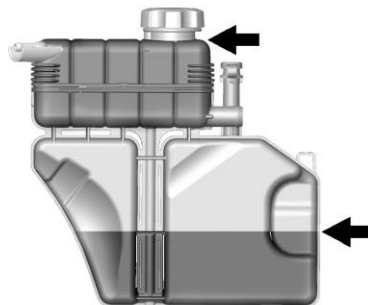

3. Llene la cámara superior del tanque de compensación con la mezcla correcta al fondo del cuello de llenado. La cámara superior necesita estar completamente llena. Llene la

cámara inferior del tanque de compensación por medio del puerto de servicio hasta la mitad aproximadamente.

4. Sin reinstalar el tapón de presión del tanque de compensación del refrigerante y con la tapa del puerto de servicio del tanque de compensación abierta, encienda el motor y déjelo funcionar hasta que sienta que la manguera superior del radiador se está calentando. Tenga cuidado con el ventilador de enfriamiento del motor.

En este momento, el nivel del refrigerante dentro de la cámara superior del tanque de compensación del refrigerante puede ser más bajo. Si el nivel es más bajo, agregue la mezcla adecuada a la cámara superior del tanque de compensación, hasta que el nivel alcance el fondo del cuello de llenado.

5. Vuelva a colocar firmemente la tapa de presión del tanque de compensación y cierre la tapa del puerto de servicio del tanque de compensación.

**Precaución**

Si el tapón de presión no se aprieta herméticamente, pueden ocurrir pérdida de refrigerante y daño al motor. Asegúrese que el tapón quede asegurado y apretado de manera adecuada.

Revise el nivel en las cámaras superior e inferior del tanque de compensación cuando el sistema de enfriamiento se haya enfriado. Si el refrigerante no se encuentra en los niveles adecuados, repita los Pasos 1-3 y coloque de nuevo el tapón de presión y cierre el puerto de servicio. Si el refrigerante aún no está en los niveles adecuados cuando el sistema se enfríe de nuevo, vea a su distribuidor.

**Sobrecalentamiento del motor**

El vehículo cuenta con varios indicadores para advertir sobre el sobrecalentamiento del motor.

En el grupo de instrumentos hay un indicador de temperatura del refrigerante del motor. Vea *Indicador de temperatura del refrigerante del motor* ⇨ 138. El vehículo también puede presentar un mensaje en el Centro de información del conductor (DIC).

Si toma la decisión de no levantar el cofre cuando aparezca esta advertencia, obtenga asistencia de servicio inmediatamente. Vea *Programa de Asistencia en el Camino* ⇨ 383.

Si toma la decisión de no levantar el cofre, asegúrese que el vehículo esté estacionado en una superficie nivelada.

Después revise si está funcionando el ventilador de enfriamiento del motor. Si el motor se está sobrecalentando, el ventilador debe

estar funcionando. En caso contrario, no continúe operando el motor. Pida que realicen el servicio al vehículo.

**Precaución**

No opere el motor si hay una fuga en el sistema de enfriamiento del motor. Esto puede causar una pérdida de todo el refrigerante y puede dañar el sistema y el vehículo. Solicite que cualquier fuga se repare de inmediato.

**Si sale vapor del compartimiento del motor**

 **Advertencia**

El vapor y líquidos calientes de un sistema de enfriamiento caliente están bajo presión. Girar la tapa de presión, incluso un poco, puede causar que salgan a alta velocidad y podría quemarse. Nunca gire el tapón cuando el

(Continúa)

**Advertencia (Continúa)**

sistema de enfriamiento, incluyendo el tapón de presión, estén calientes. Espere a que el sistema de refrigeración y la tapa de presión se enfríen.

**Si está saliendo vapor del compartimento del motor sin Advertencia de sobrecalentamiento**

El extractor del cofre funciona, si está equipado. Permite que el agua de la lluvia y autolavados entre al compartimento del motor y haga contacto con superficies calientes. Si el vapor proviene del extractor del cofre sin ninguna advertencia de sobrecalentamiento que le acompañe, no se necesita servicio.

**Si no sale vapor del compartimento del motor**

Si aparece una advertencia de sobrecalentamiento del motor pero no se ve ni se escucha vapor, el

problema puede no ser demasiado serio. En ocasiones el motor puede sobrecalentarse ligeramente cuando el vehículo:

- Ascende por una pendiente prolongada en un día caluroso
- Se detiene después de conducirlo a alta velocidad
- Opera en marcha sin desplazamiento por periodos prolongados al estar detenido en el tráfico

Si aparece la advertencia de sobrecalentamiento sin señales de vapor:

1. Apague el aire acondicionado.
2. Encienda el calentador a la máxima temperatura y la máxima velocidad del ventilador. Abra las ventanas según sea necesario.
3. Cuando sea seguro hacerlo, orillese en el camino, cambie a P (estacionamiento) o N (Neutro) para transmisión

automática o Neutro para transmisión manual, y deje el motor en marcha en vacío.

Si el indicador de temperatura del refrigerante del motor ya no está en el área sobrecalentada, el vehículo puede ser conducido. Continúe conduciendo el vehículo lentamente durante unos 10 minutos. Mantenga una distancia segura con respecto al vehículo que esté enfrente. Si la advertencia no se vuelve a encender, continúe conduciendo normalmente y pida que revisen el sistema de enfriamiento respecto al llenado y función adecuados.

Si la advertencia continúa, salga del camino, deténgase y estacione el vehículo inmediatamente.

Si no hay señales de vapor, deje funcionar el motor en marcha sin desplazamiento durante tres minutos mientras está estacionado. Si aún continúa la advertencia, apague el motor hasta que se enfríe.

## Líquido de lavado

### Qué usar

Cuando sea necesario añadir líquido de lavado del parabrisas, asegúrese de leer las instrucciones del fabricante antes de usarlo. Si va a operar el vehículo en áreas en las que la temperatura podría descender más allá del punto de congelación, use un líquido que brinde protección suficiente contra la congelación.

### Cómo agregar líquido al lavaparabrisas



Abra el tapón que tiene el símbolo del lavaparabrisas. Añada líquido de lavado hasta llenar el depósito. Vea en *Vista general del compartimiento del motor* ⇨ 271 la ubicación del depósito.

### Precaución

- No use fluido de lavador que contenga cualquier tipo de recubrimiento repelente al agua. Esto puede causar que los limpiadores traqueteen o salten.
- No use refrigerante para motor (anticongelante) en el lavaparabrisas. Eso puede dañar el sistema del lavador de parabrisas y la pintura.
- No mezcle agua con líquidos listos para usarse. El agua puede provocar que la solución se congele y dañar el tanque del líquido y otras partes del sistema del lavaparabrisas.
- Si usa líquido concentrado para lavaparabrisas, siga las instrucciones del fabricante para agregar agua.

(Continúa)

### Precaución (Continúa)

- Cuando haga mucho frío, llene el tanque del líquido del lavaparabrisas solamente hasta tres cuartas partes de su capacidad. Esto permitirá la expansión del líquido en caso de congelación, lo cual podría dañar el tanque si está completamente lleno.

## Frenos

Las balatas de los frenos de disco tienen indicadores de desgaste integrados que producen un sonido agudo de alerta cuando las balatas están gastadas y es necesario colocar balatas nuevas. El sonido puede ser intermitente o puede ser constante cuando el vehículo está en movimiento, excepto al aplicar con firmeza el pedal del freno.

**⚠ Advertencia**

El sonido de advertencia de desgaste de los frenos indica que pronto los frenos no funcionarán bien. Esto podría dar como resultado una colisión. Cuando se escuche el sonido de advertencia de desgaste de los frenos, haga que el vehículo reciba servicio.

**Precaución**

Si se continúa conduciendo el vehículo con balatas de freno gastadas, puede dar como resultado una reparación de frenos costosa.

Algunas condiciones de manejo o climáticas puede provocar un chillido al aplicar los frenos por primera vez o al aplicarlos ligeramente. Esto no significa que algo esté mal en los frenos.

Si está equipado con revestimientos de freno de alto rendimiento, podría haber un aumento de la acumulación de polvo de los frenos así como ruidos menores en comparación con los revestimientos de freno estándar.

Es necesario que las tuercas de las ruedas estén apretadas con el torque, para ayudar a evitar la pulsación de los frenos. Al hacer la rotación de las llantas, revise el desgaste de las balatas de los frenos y apriete de manera uniforme las tuercas de las ruedas en la secuencia adecuada, según las especificaciones de torque. Vea *Capacidades/especificaciones* ⇨ 376.

Las balatas se deben reemplazar como juegos completos.

**Pedal Freno Durante Viaje**

Si el pedal de freno no regresa a la altura normal o si hay un incremento rápido en el desplazamiento del pedal, vea a su

distribuidor. Esto podría indicar que se puede requerir dar servicio a los frenos.

**Reemplazo de partes del sistema de frenos**

Siempre reemplace las partes del sistema de frenos con partes de reemplazo nuevas y aprobadas. De no hacerse así, los frenos pueden no funcionar adecuadamente. El desempeño esperado de los frenos puede cambiar de muchas otras formas si se instalan partes de repuesto de frenos incorrectas o se instalan partes incorrectamente.

**Operación de freno de clima frío (Modelo SS)**

Los componentes de freno de alto rendimiento pueden pegarse y atorarse al mover el vehículo. Esto puede advertirse después de estacionarse cuando los frenos han sido mojados, como cuando se conduce bajo la lluvia o después de un lavado de autos. Esto es normal para frenos con almohadillas de alta fricción y no afecta a la operación de los frenos. Aplique los frenos

varias veces hasta que deje de pegarse o golpear. Conduzca el vehículo y aplique los frenos varias veces si se lava antes de su almacenamiento a largo plazo.

### Líquido de frenos



El depósito del cilindro maestro de frenos/embrague se llena con líquido de frenos DOT 3 aprobado por GM, como se indica en el tapón del depósito. Vea en *Vista general del compartimiento del motor* ⇨ 271 la ubicación del depósito.

### Revisión del líquido de frenos

Coloque el vehículo en P (Estacionamiento) o Neutral con el freno de estacionamiento aplicado, si está equipado con transmisión manual. En una superficie nivelada,

el nivel de fluido de freno debe estar entre las marcas mínimo y máximo en el depósito del fluido de freno.

Solamente existen dos razones por las que puede descender el nivel del líquido de frenos en el depósito:

- Desgaste normal de revestimiento de freno. Al instalar nuevos revestimientos, el nivel del fluido vuelve a subir.
- Una fuga de fluido en el sistema hidráulico de freno/embrague. Pida que se arregle el sistema hidráulico de freno/embrague. Con una fuga, los frenos no funcionarán correctamente.

Antes de quitarlo, limpie el tapón del depósito del fluido para frenos y toda el área que lo rodea.

No añada líquido para frenos/embrague hasta el tope. La fuga no se corrige agregando fluido. Si se agrega fluido cuando los revestimientos están gastados, habrá demasiado fluido cuando se instalen revestimientos nuevos. Añada o retire líquido, según sea

necesario, solamente cuando se haga un trabajo en el sistema hidráulico de frenos/embrague.

### Advertencia

Si se agrega demasiado fluido para frenos, puede derramarse sobre el motor y quemarse, si el motor está suficientemente caliente. Usted u otras personas pueden sufrir quemaduras y el vehículo puede sufrir daños. Añada líquido para frenos solamente cuando se haga un trabajo en el sistema hidráulico de frenos/embrague.

Cuando el líquido para frenos/embrague llega a un nivel bajo, se enciende la luz de advertencia de frenos. Vea *Luz de advertencia del sistema de frenos* ⇨ 144.

El fluido del freno absorbe agua con el tiempo que degrada la efectividad del fluido de frenos. Reemplace el fluido de freno en los intervalos especificados para evitar el

incremento de la distancia de frenado. Vea *Programa de mantenimiento* ⇨ 366.

**Qué agregar**

Use solamente fluido para frenos DOT 3 aprobado por GM, de un envase limpio y sellado. Vea *Líquidos y lubricantes recomendados* ⇨ 372.

 <b>Advertencia</b>
El fluido de freno equivocado o contaminado podría resultar en daño al sistema de freno. Esto podría resultar en la pérdida de frenado guiando a una posible lesión. Use siempre el líquido de frenos adecuado aprobado por GM.

<b>Precaución</b>
Si el fluido para frenos se derrama sobre las superficies pintadas del vehículo, el acabado de la pintura puede dañarse. Lave de inmediato cualquier superficie pintada.

**Batería - Norteamérica**

La batería de equipo original es libre de mantenimiento. No retire la tapa y no agregue fluido.

La batería está en la cajuela, detrás del panel de revestimiento, en el lado del pasajero del vehículo. Cuando necesite una batería nueva, consulte el número de replazo en la etiqueta de la batería original.

El vehículo cuenta con una batería de 12 voltios Absorbed Glass Mat (AGM). La instalación de una batería estándar de 12 voltios resultará en una menor duración de la batería de 12 voltios. Cuando se utiliza un cargador de batería de 12 voltios en la batería AGM de 12

voltios, algunos cargadores tienen una configuración de batería AGM en el cargador. Si está disponible, utilice la configuración AGM en el cargador, para limitar la tensión de carga a 14.8 voltios.

 <b>Advertencia</b>
<b>ADVERTENCIA:</b> Los postes, las terminales y los accesorios relacionados con la batería contienen plomo y compuestos de plomo, productos químicos de los que el Estado de California tiene conocimiento que causan cáncer, defectos de nacimiento u otros daños reproductivos. Las baterías también pueden contener otros químicos conocidos por el Estado de California que causan cáncer. <b>LAVE SUS MANOS DESPUÉS DE SU MANEJO.</b> Para más información visite <a href="http://www.P65Warnings.ca.gov/passenger-vehicle">www.P65Warnings.ca.gov/passenger-vehicle</a> .



Consulte *Advertencia de la Propuesta 65 de California* ⇨ 268 y la cubierta posterior.

### Almacenamiento del vehículo

#### Advertencia

Las baterías contienen ácido que puede causarle quemaduras y gas que puede explotar. Si no tiene cuidado, puede resultar severamente lesionado. Vea en *Arranque con cables pasacorriente - Norteamérica* ⇨ 347 las recomendaciones para manejar una batería sin lesionarse.

Uso poco frecuente: Retire el cable negativo (-), negro, de la batería, para evitar que ésta se descargue.

Almacenamiento prolongado: Retire el cable negativo (-), negro, de la batería o use un cargador lento de baterías.

### Eje trasero

#### Cuándo revisar el lubricante

No es necesario revisar periódicamente el líquido del eje trasero, a menos que sospeche que hay una fuga o que escuche algún ruido inusual. Una pérdida de fluido podría ser indicación de un problema. Haga que su distribuidor revise el vehículo y lo repare.

#### Revisión del interruptor del motor de arranque

#### Advertencia

Al hacer esta revisión, el vehículo podría moverse repentinamente. Si el vehículo se mueve, usted u otras personas podrían resultar lesionados.

1. Antes de iniciar esta revisión, asegúrese que haya suficiente espacio alrededor del vehículo.

2. Aplique el freno de estacionamiento y el freno normal.

No use el pedal del acelerador y esté preparado para apagar el motor inmediatamente si se enciende.

3. En el caso de vehículos con transmisión automática, trate de encender el motor en cada una de las velocidades. El vehículo debe arrancar solamente en P (estacionamiento) o N (neutral). Si el vehículo arranca en cualquier otra posición, contacte a su distribuidor para obtener servicio.

En el caso de vehículos con transmisión manual, coloque la palanca en neutral, presione el pedal del embrague hasta la mitad de su trayecto y trate de encender el motor. El vehículo debe arrancar solamente cuando el pedal está presionado hasta el fondo. Si el vehículo arranca cuando el pedal del embrague no está

presionado hasta el fondo, contacte a su distribuidor para obtener servicio.

## Revisión de la función de control del bloqueo de cambio de la transmisión automática

### Advertencia

Al hacer esta revisión, el vehículo podría moverse repentinamente. Si el vehículo se mueve, usted u otras personas podrían resultar lesionados.

1. Antes de iniciar esta revisión, asegúrese que haya suficiente espacio alrededor del vehículo. Debe estar estacionado sobre una superficie nivelada.
2. Aplique el freno de estacionamiento. Esté preparado para aplicar el freno normal inmediatamente si el vehículo empieza a moverse.

3. Con el motor apagado, haga girar el encendido a la posición de arranque, pero no encienda el motor. Sin aplicar el freno normal, trate de mover la palanca de cambios para sacarla de la posición P (estacionamiento), con una fuerza normal. Si la palanca de cambios sale de la posición P (estacionamiento), contacte a su distribuidor para obtener servicio.

## Revisión del freno y el mecanismo de estacionamiento P (estacionamiento)

### Advertencia

Al hacer esta revisión, el vehículo podría empezar a moverse. Usted u otras personas pueden sufrir lesiones y pueden ocasionarse daños materiales. Asegúrese que haya espacio frente al vehículo,

(Continúa)

### Advertencia (Continúa)

en caso de que empiece a moverse. Esté preparado para aplicar el freno normal inmediatamente si el vehículo empieza a moverse.

Estacione el vehículo en una pendiente moderadamente inclinada, con el frente del vehículo hacia abajo. Manteniendo el pie sobre el freno normal, aplique el freno de estacionamiento.

- Para verificar la capacidad de detención del freno de estacionamiento: Con el motor encendido y la transmisión en la posición N (neutral), retire lentamente la presión del pedal del freno normal. Haga esto hasta que el vehículo quede detenido únicamente por el freno de estacionamiento.
- Para verificar la capacidad de detención del mecanismo P (estacionamiento): Con el motor encendido, lleve la palanca de

cambios a la posición P (estacionamiento). Después libere el freno de estacionamiento, seguido del freno normal.

Si el vehículo requiere servicio, contacte a su distribuidor.

### Cambio de la pluma limpiaparabrisas

Las hojas de los limpiaparabrisas deben revisarse en busca de indicios de desgaste y grietas. Vea *Programa de mantenimiento* ⇨ 366.

Las plumas de remplazo son de diferentes tipos y se quitan de distintas maneras. Vea el tipo y la longitud adecuados en *Refacciones de mantenimiento* ⇨ 374.

Para reemplazar la pluma del limpiador del parabrisas:

#### Precaución

Mantenga el cofre cerrado para evitar dañar la pintura.

1. Tire del ensamblaje de la hoja del limpiaparabrisas para separarlo del parabrisas.

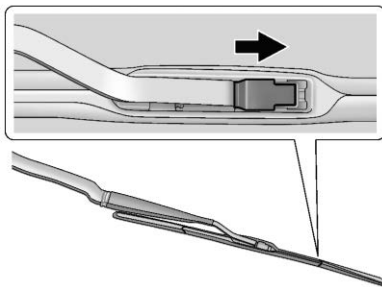

2. Levante el seguro que se encuentra a la mitad de la pluma del limpiador, donde se acopla con el brazo del limpiador.
3. Con el seguro abierto, tire de la pluma del limpiador hacia abajo, hacia el parabrisas, lo suficiente para retirarlo del extremo en forma de gancho J del brazo del limpiador.
4. Retire la pluma del limpiador.

#### Precaución

Si se permite que el brazo del limpiaparabrisas toque el parabrisas cuando no esté instalada la hoja del limpiaparabrisas podría dañarse el parabrisas. Cualquier daño que ocurra no estará cubierto por la garantía del vehículo. No permita que el brazo del limpiaparabrisas toque el parabrisas.

5. Para reemplazar la hoja del limpiaparabrisas siga los pasos 1-3 en orden inverso.

### Reemplazo del parabrisas

#### Sistema HUD

El parabrisas es parte del sistema de pantalla superior (HUD). Si el parabrisas se debe reemplazar, obtenga uno que sea diseñado para HUD o la imagen de HUD puede parecer fuera de foco.

## Sistemas de asistencia al conductor

Si el parabrisas se debe reemplazar y el vehículo está equipado con un sensor de cámara delantera para los Sistemas de asistencia del conductor, se recomienda un parabrisas de reemplazo de GM. El parabrisas de reemplazo se debe instalar de acuerdo con las especificaciones de GM respecto a la alineación adecuada. Si no lo está, estos sistemas pueden no funcionar adecuadamente, pueden mostrar mensajes, o pueden no funcionar en absoluta. Consulte a su distribuidor respecto al reemplazo del parabrisas adecuado.

## Puntal(es) neumáticos

Este vehículo está equipado con puntal(es) neumático(s) para proporcionar asistencia para levantar y sostener abierto el sistema de cofre/cajuela/puerta trasera en posición completamente abierta.

### Advertencia

Si los puntales neumáticos que sostienen el cofre, cajuela, y/o puerta trasera abiertos falla, usted y otras personas podrían lesionarse seriamente. Lleve el vehículo a su distribuidor para servicio de inmediato. Revise visualmente los puntales neumáticos respecto a señales de desgaste, grietas, u otro daño periódicamente. Revise para asegurarse que el cofre/cajuela/puerta trasera se mantenga abierta con suficiente fuerza. Si los puntales fallan en sostener el cofre/cajuela/puerta trasera, no los opere. Pida que realicen el servicio al vehículo.

### Precaución

No aplique cinta o cuelgue ningún objeto de los puntales neumáticos. Además no presione hacia abajo o jale los puntales neumáticos. Esto puede causar daño al vehículo.

Vea *Programa de mantenimiento* ⇨ 366.



Cofre

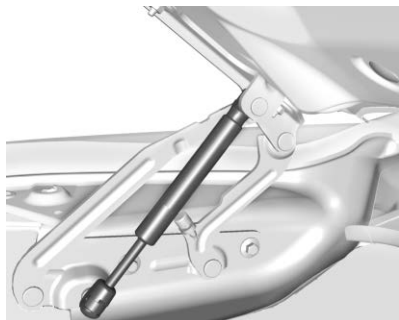

Cajuela



Puerta trasera

## Direccionamiento de los faros

### Dirección de los faros

El direccionamiento de los faros ha sido preestablecido y no debe necesitar ajustes.

Si el vehículo resulta dañando en una colisión, el direccionamiento de los faros puede verse afectado. Si es necesario hacer ajustes a los faros delanteros, vea a su distribuidor.

## Reemplazo de focos

Contacte a su distribuidor para obtener el tipo correcto de focos de reemplazo, o para cualquier procedimiento de cambio de foco no listado en esta sección.

### Precaución

No reemplace focos incandescentes con focos de reemplazo LED post-venta. Esto puede ocasionar daños al sistema eléctrico del vehículo.

## Focos de halógeno

### ⚠ Advertencia

Los focos de halógeno contienen gas presurizado y pueden explotar si se dejan caer o sufren rayones. Usted u otras personas pueden sufrir lesiones. Asegúrese de leer y seguir las instrucciones indicadas en el empaque del foco.

## Iluminación de descarga de alta Intensidad (HID)

### ⚠ Advertencia

El sistema de iluminación de Descarga de alta intensidad (HID) funciona con voltaje muy alto. Si trata de dar servicio a cualquiera de los componentes del sistema podría sufrir lesiones severas. Haga que distribuidor o un técnico calificado les dé servicio.

Una vez que se ha cambiado el foco de un faro HID, el haz de luz puede ser de un tono ligeramente distinto al que tenía originalmente. Esto es normal.

## Iluminación LED

Este vehículo tiene varias luces LED. Para cambiar cualquier ensamble de iluminación LED, póngase en contacto con su distribuidor.

## Luces de reversa

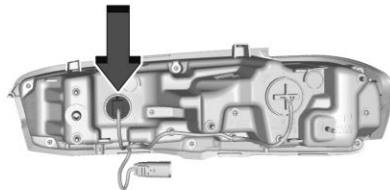

Para el ensamble de la luz trasera base y de nivel superior, sólo se puede reemplazar el foco de reversa. No es necesaria la desinstalación del ensamble de la luz trasera para cambiar este foco.

Para reemplazar uno de estos focos:

1. Abra la cajuela. Vea *Cajuela* ⇨ 43.
2. Retire los tres sujetadores de pasador de presión y las tres tuercas de 8 mm.

3. Sujete firmemente el ensamble de la luz trasera y júlela de forma recta.
4. Haga girar el receptáculo de la bombilla en sentido inverso al de las manecillas del reloj para retirarlo.
5. Tire de la bombilla usada en sentido recto para sacarla del receptáculo.
6. Presione la bombilla nueva en sentido recto para introducirla en el receptáculo, hasta que se escuche un clic.
7. Para reinstalarlo, haga girar el receptáculo de la bombilla en sentido de las manecillas del reloj.
8. Empuje el ensamble de luz de nuevo en su lugar.
9. Instale los tres sujetadores de pasador de presión y las tres tuercas de 8 mm.

### Luz de Matrícula

Para remplazar uno de estos focos:

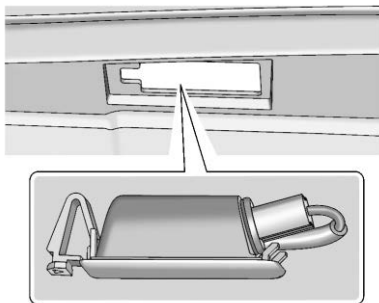

1. Desenganche el foco de la placa de matrícula del orificio de la fascia.
2. Jale el foco de la placa de matrícula hacia abajo, a través del orificio de la fascia.

3. Haga girar el receptáculo de la bombilla en sentido inverso al de las manecillas del reloj y tire de la bombilla en sentido recto para sacarla del receptáculo.
4. Instale la bombilla nueva.
5. Para reinstalar la bombilla, presiónela en sentido recto dentro del receptáculo y hágala girar en sentido de las manecillas del reloj.
6. Vuelva a instalar el foco de la placa de matrícula subiéndolo a través del orificio de la fascia hasta que el sujetador esté en su sitio.

### Sistema eléctrico

#### Sobrecarga del sistema eléctrico

El vehículo cuenta con fusibles y disyuntores de circuito para dar protección contra la sobrecarga del sistema eléctrico.

Cuando la carga eléctrica de corriente es demasiado pesada, el disyuntor de circuito se abre y se cierra, protegiendo al circuito hasta que la carga de corriente regresa al nivel normal o hasta que se resuelve el problema. Esto reduce en gran medida la posibilidad de sobrecarga del circuito e incendio debidos a problemas eléctricos.

Los fusibles y disyuntores de circuito protegen a los dispositivos de corriente del vehículo.

Reemplace los fusibles defectuosos con fusibles nuevos del mismo tamaño y capacidad.

Si ocurre un problema en el camino y es necesario remplazar un fusible, se puede tomar un fusible del

mismo amperaje de otra posición. Elija el de alguna función del vehículo que no sea necesaria y repóngalo tan pronto como sea posible.

### Cableado de faro

Una sobrecarga eléctrica puede provocar que las luces se enciendan y se apaguen o, en algunos casos, que se queden apagadas. Haga revisar inmediatamente el cableado de los faros si las luces se encienden y apagan o se quedan apagadas.

### Limpiarparabrisas

Si el motor de los limpiaparabrisas se sobrecalienta debido a nieve o hielo, los limpiaparabrisas se detendrán hasta que el motor se enfríe y después volverán a funcionar.

Aunque el circuito está protegido contra sobrecarga eléctrica, la sobrecarga debida a nieve o hielo abundantes puede dañar el mecanismo articulado de los limpiadores. Siempre retire el hielo

y la nieve abundantes del parabrisas antes de usar los limpiaparabrisas.

Si la sobrecarga se debe a un problema eléctrico y no a nieve o hielo, asegúrese de corregirla.

### Fusibles y cortacircuitos

Los circuitos de cableado del vehículo están protegidos contra cortocircuitos por una combinación de fusibles y disyuntores de circuito. Esto reduce en gran medida la posibilidad de daños causados por problemas eléctricos.

Para revisar los fusibles, observe la banda plateada del interior del fusible. Si la banda está rota o fundida, remplace el fusible. Asegúrese de remplazar los fusibles defectuosos con fusibles nuevos del mismo tamaño y capacidad.

### Peligro

Los fusibles e interruptores de circuito están marcados con su clasificación de ampéres. No exceda la clasificación de amperaje especificada cuando reemplace los fusibles e interruptores de circuito. El uso de un fusible o interruptor de circuito de tamaño excesivo puede resultar en el incendio del vehículo. Usted y otros podrían resultar lesionados seriamente o morir.

Si se funde un fusible, se pueden tomar temporalmente fusibles del mismo amperaje de otra posición de fusible. Remplace el fusible tan pronto como sea posible.

Para identificar y revisar los fusibles, los cortacircuitos y los relevadores, vea *Bloque de fusibles del compartimiento del motor* ⇨ 304 y *Bloque de fusibles del compartimiento trasero* ⇨ 308.



## Bloque de fusibles del compartimiento del motor

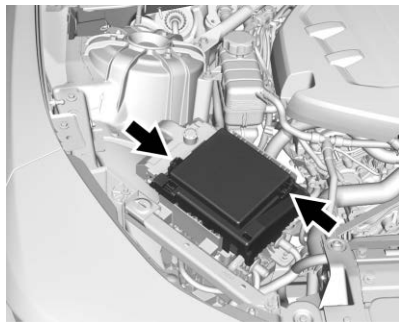

Para retirar la cubierta abisagrada del bloque de fusibles, presione el sujetador del frente de la cubierta y hágala girar hacia arriba.

### Precaución

No jale la palanca del bloque de fusibles del compartimiento del motor, ya que sólo está destinada para propósitos de servicio. Si se jala, puede ocurrir falla en el vehículo.

### Precaución

Derramar líquidos sobre cualquier componente eléctrico del vehículo puede dañarlo. Mantenga siempre en su sitio las cubiertas de todos los componentes eléctricos.

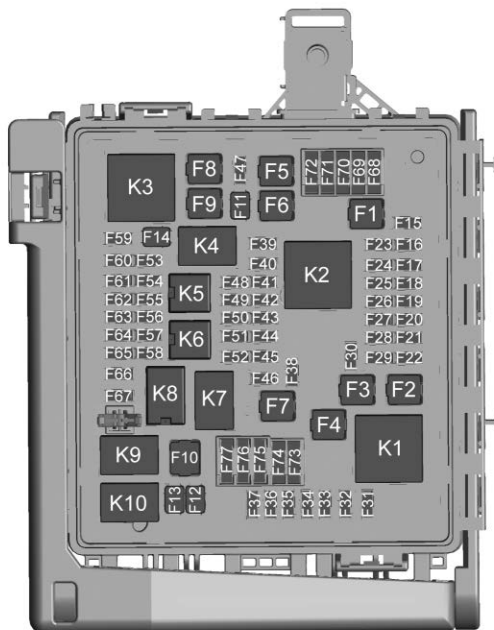

Fusibles	Uso
F3	Asiento eléctrico del conductor
F4	Ventilador de enfriamiento
F5	Asiento eléctrico del pasajero
F6	–
F7	–
F8	–
F9	–
F10	–
F11	AUX DRL
F12	Limpiador delantero
F13	Motor de arranque
F14	Bomba de vacío de los frenos

Es posible que el vehículo no cuente con todos los fusibles, los relevadores y las características que se ilustran.

Fusibles	Uso
F1	Bomba de ABS
F2	–

<b>Fusibles</b>	<b>Uso</b>	<b>Fusibles</b>	<b>Uso</b>	<b>Fusibles</b>	<b>Uso</b>
F15	Módulo de nivelación automática de faros delanteros	F24	–	F33	–
F16	Asiento delantero con calefacción	F25	Bloqueo eléctrico de la columna de dirección	F34	Claxon
F17	Ventana del pasajero	F26	Módulo de control de carrocería 2	F35	Motor de nivelación automática de faros delanteros
F18	Módulo de control de carrocería 4	F27	–	F36	Faro de luz alta izquierdo
F19	SDM/AOS	F28	Módulo de control de carrocería 3	F37	Faro de luz alta derecho
F20	OnStar/ Navegación	F29	Módulo de control de carrocería 8	F38	–
F21	Módulo de control de carrocería 6	F30	Limpiapara-brisas	F39	–
F22	Válvula de ABS	F31	Faro LED derecho	F40	Ignición del centro eléctrico trasero
F23	–	F32	Faro LED izquierdo	F41	Cuadro del tablero de instrumentos/ Ignición
				F42	HVAC/ISRVM/ OSRVM

Fusibles	Uso	Fusibles	Uso	Fusibles	Uso
F43	Administración activa de combustible de válvula de escape delantero	F51	Válvula de escape trasera PTSQ	F61	No hay operación de emergencia/ Vehículo
F44	–	F52	–	F62	Bobinas de ignición - impares
F45	Quemacocos	F53	–	F63	No hay operación de emergencia/ sensor O2
F46	Módulo de control de carrocería 7	F54	Bomba de refrigerante del motor	F64	Bobinas de ignición - par
F47	CGM	F55	Cebado de combustible	F65	–
F48	Embrague de A/C (aire acondicionado)	F56	–	F66	Módulo de control del motor 1
F49	Volante de dirección con calefacción	F57	Módulo de control del motor/ Encendido	F67	Módulo de control del motor 2
F50	Módulo de control del sistema de combustible/ Ignición	F58	Módulo de control de la transmisión/ Encendido	F68	Refacción
		F59	–	F69	Refacción
		F60	Batería del módulo de control de la transmisión	F70	Refacción

## Fusibles      Uso

F71	Refacción
F72	Refacción
F73	Refacción
F74	Refacción
F75	Refacción
F76	Refacción
F77	Refacción

## Relevadores      Uso

K1	–
K2	Marcha/corr conmutada
K3	–
K4	Bomba de vacío
K5	Control A/C
K6	Bomba de refrigerante
K7	Módulo de control del motor
K8	Cebado de combustible

## Relevadores      Uso

K9	–
K10	Motor de arranque

## Bloque de fusibles del compartimiento trasero

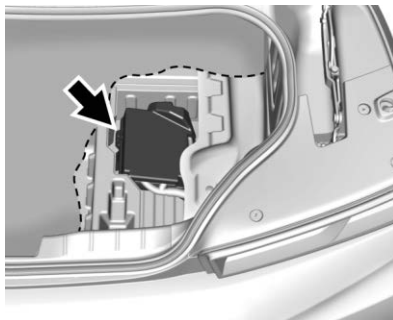

El bloque de fusibles del compartimiento trasero está en el lado derecho debajo del piso de carga de la cajuela.

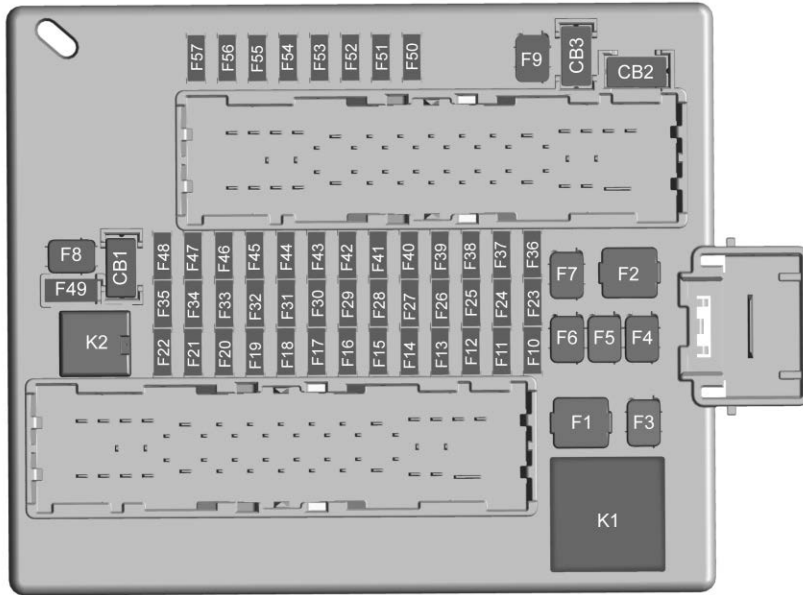

Es posible que el vehículo no cuente con todos los fusibles, los relevadores y las características que se ilustran.

**Fusibles      Uso**

- F1      Desempañador de la ventana trasera
- F2      Ventilador delantero
- F3      Freno de estacionamiento eléctrico
- F4      –
- F5      –
- F6      Módulo de control de transmisión trasero
- F7      Ventana derecha
- F8      –
- F9      Ventana izquierda

## 310 Cuidado del vehículo

<b>Fusibles</b>	<b>Uso</b>	<b>Fusibles</b>	<b>Uso</b>	<b>Fusibles</b>	<b>Uso</b>
F10	Espejo con calefacción	F24	–	F35	Módulo de control del sistema de combustible V6
F11	–	F25	–	F36	–
F12	Volante de dirección con calefacción	F26	–	F37	Bloqueo eléctrico de la columna de dirección
F13	–	F27	Luces RGB	F38	Espejo retrovisor exterior/Ventana eléctrica
F14	Control de HVAC	F28	Batería de entrada pasiva/Arranque pasivo	F39	Cierre trasero
F15	Refacción	F29	Conector de enlace de datos	F40	–
F16	Pantalla	F30	Respiradero del recipiente	F41	Control de voltaje regulado por batería
F17	Refacción	F31	Toldo plegable eléctrico	F42	SADS
F18	–	F32	Módulo de memoria del asiento	F43	–
F19	Asiento con ventilación delantero	F33	Cargador inalámbrico	F44	Solenoide de toldo plegable
F20	Refacción	F34	Batería del módulo de control del motor		
F21	–				
F22	–				
F23	Módulo de control de la carrocería				

Fusibles	Uso
F45	Amplificador
F46	Módulo de control del sistema de combustible V8
F47	Derivador
F48	–
F49	Volante
F50	Módulo de cámara frontal
F51	Módulo de cámara
F52	Ayuda de estacionamiento ultrasónica
F53	Módulo trasero de control del conductor
F54	Alerta de la zona ciega lateral
F55	Radio
F56	–

Fusibles	Uso
F57	–
Relevadores	Uso
K1	Desempañador de la ventana trasera
K2	Bomba de combustible
Disyuntores de circuito	Uso
CB1 (cortacircuitos1)	–
CB2 (cortacircuitos2)	Energía retenida para accesorios
CB3 (cortacircuitos3)	–

## Ruedas y llantas

### Llantas

Cada vehículo GM nuevo tiene llantas de alta calidad hechas por un fabricante de llantas líder. Ver el manual de garantía para obtener información respecto de la garantía de las llantas y dónde obtener servicio. Para mayor información, contacte al fabricante de las llantas.



#### Advertencia

- Las llantas que no han recibido buen mantenimiento o que se usan incorrectamente son peligrosas.
- La sobrecarga de las llantas puede provocar sobrecalentamiento, como resultado de una flexión excesiva. Podría

(Continúa)



**Advertencia (Continúa)**

reventarse una llanta y ocasionar un choque grave. Vea *Límites de carga del vehículo* ⇨ 210.

- Las llantas infladas a menor presión que la indicada representan el mismo peligro que las llantas sobrecargadas. La colisión resultante podría causar lesiones severas. Revise periódicamente todas las llantas, para mantener la presión recomendada. La presión de las llantas debe revisarse con las llantas frías.
- Es más probable que las llantas infladas excesivamente se ponchen o se rompan debido a un impacto

(Continúa)

**Advertencia (Continúa)**

repentino, como al caer en un bache. Mantenga las llantas a la presión recomendada.

- Las llantas gastadas o viejas pueden provocar una colisión. Si el dibujo está muy gastado, replácelas.
- Reemplace las llantas que hayan sufrido daños por impacto con baches, aceras, etc.
- Las llanta reparadas de manera incorrecta pueden provocar una colisión. Solamente el concesionario o un centro autorizado de servicio para llantas

(Continúa)

**Advertencia (Continúa)**

deben reparar, reemplazar, desmontar y montar las llantas.

- No gire las ruedas a más de 56 km/h (35 mph) sobre superficies resbalosas tales como nieve, lodo, hielo, etc. El giro excesivo puede causar que las llantas exploten.

Consulte en *Presión de las llantas para manejo a alta velocidad* ⇨ 322 el ajuste de la presión de inflado para conducción a alta velocidad.

**Neumáticos para todas las estaciones**

Este vehículo puede venir con neumáticos para todas las estaciones. Estos neumáticos están diseñados para brindar buen

desempeño en general en la mayoría de las superficies de caminos y de condiciones climáticas. Los neumáticos de equipo original diseñados de acuerdo con los criterios de desempeño de neumáticos específicos de GM tienen un código de especificación TPC moldeado en la pared lateral. Los neumáticos para todas las estaciones de equipo original se pueden identificar por los dos últimos caracteres en este código TPC, que son "MS".

Considere instalar neumáticos de invierno en el vehículo si se espera conducir con frecuencia en caminos cubiertos por hielo o nieve. Los neumáticos para todas las estaciones brindan un desempeño adecuado para la mayoría de las condiciones de conducción en invierno, pero puede ser que no brinden el mismo nivel de tracción o de desempeño que los neumáticos para invierno en caminos cubiertos con nieve o hielo. Vea *Llantas para invierno* ⇨ 313.

## Llantas para invierno

Este vehículo no se equipó originalmente con neumáticos para invierno. Las llantas para invierno están diseñadas para ofrecer mayor tracción en caminos cubiertos con nieve o hielo. Considere instalar neumáticos de invierno en el vehículo si se espera conducir con frecuencia en caminos cubiertos por hielo o nieve. Consulte a su distribuidor para obtener detalles sobre la disponibilidad de llantas para invierno y la elección de la llanta adecuada. Vea también *Compra de llantas nuevas* ⇨ 331.

Con las llantas para invierno, la tracción en caminos secos puede ser menor, el ruido provocado por el camino puede ser mayor y la vida del dibujo puede ser menor. Después de cambiar a llantas para invierno, esté alerta para detectar los cambios en el manejo y frenado del vehículo.

Si utiliza neumáticos de invierno:

- Use llantas de la misma marca y con el mismo tipo de dibujo en las cuatro ruedas.
- Use solamente llantas de capas radiales con las mismas características de tamaño, capacidad de carga y rango de velocidad que las llantas originales.

Es probable que no haya llantas para invierno con el mismo rango de velocidad que las llantas originales con rango de velocidad H, V, W, Y y ZR. Si se eligen llantas para invierno con menor rango de velocidad, nunca exceda su capacidad máxima de velocidad.

## Llantas de operación sin aire

Cuando nuevo, este vehículo pudo haber contado con llantas de rodamiento sin aire ("run-flat"). En el vehículo no hay llanta de refacción, equipo para cambio de llantas, ni espacio para almacenamiento de llanta.

El vehículo también tiene un Sistema de monitor de presión de llantas (TPMS) que indica la pérdida de la presión de la llanta en cualquiera de las llantas.

### Advertencia

Si se enciende la luz de advertencia de llanta baja en el grupo de instrumentos, las capacidades de manejo se reducirán en maniobras extremas. Conducir demasiado rápido podría causar la pérdida de control y usted u otras personas podrían sufrir lesiones. No conduzca a más de 90 km/h (55 mph) cuando esté encendida la luz de advertencia de llanta baja. Conduzca con cuidado y revise la presión de las llantas tan pronto como sea posible.

Los neumáticos antiponchaduras se pueden conducir sin presión de aire. No hay necesidad de detenerse a un lado del camino para cambiar el neumático. Continúe conduciendo;

sin embargo, no conduzca demasiado lejos o demasiado rápido. Conducir con la llanta puede no ser posible si existe un daño permanente. Para prevenir daño permanente, mantenga la velocidad por debajo de 80 km/h (50 mph). Con carga ligera el vehículo se puede conducir hasta 100 km (60 mi); con carga moderada 80 km (50 mi); y con carga pesada 45 km (25 mi). Tan pronto como sea posible contacte al taller de servicio GM autorizado o de servicio para llantas de rodamiento sin aire ("run-flat") para inspección y reparación o remplazo.

Cuando conduzca con una llanta de operación sin aire desinflada, evite baches y otros riesgos del camino que podrían dañar la llanta y/o rueda y no puedan repararse. Si la llanta se dañó o se condujo cualquier distancia estando sin aire, verifique con un centro de servicio autorizado para llantas de rodamiento sin aire ("run-flat") para determinar si la llanta puede repararse o es necesario reemplazarla. Para mantener la

función de rodamiento sin aire del vehículo, todas las llantas de remplazo deben ser llantas de rodamiento sin aire ("run-flat").

Para localizar el centro de servicio GM o de servicio para llantas de rodamiento sin aire ("run-flat") más cercano, llame a Asistencia a Clientes.

Los vástagos de la válvula en las llantas de rodamiento sin aire tienen sensores que son partes del TPMS. Consulte *Sistema de monitoreo de presión de las llantas* ⇨ 323. Estos sensores contienen baterías que están diseñadas para tener una duración de 10 años bajo condiciones de conducción normales. Vea a su distribuidor para el reemplazo de la rueda o del sensor.

### Precaución

El uso de selladores líquidos puede dañar las válvulas y los sensores de monitoreo de presión

(Continúa)

**Precaución (Continúa)**

de las llantas de rodamiento sin aire ("run-flat") del vehículo. Este daño no está cubierto por la garantía del vehículo. No use selladores líquidos en las llantas de rodamiento sin aire ("run-flat").

**Llantas de perfil bajo**

Consulte el suplemento de Camaro de Alto desempeño.

Si el vehículo tiene llantas tamaño 245/40R20 o 245/40ZR20 y 275/35ZR20, están clasificadas como llantas de bajo perfil.

**Precaución**

Las llantas de perfil bajo son más susceptibles a daños causados por peligros en el camino o impactos en la banqueta que las llantas de perfil estándar. Las

(Continúa)

**Precaución (Continúa)**

llantas y/o el ensamble de las ruedas pueden sufrir daños al entrar en contacto con peligros del camino como baches u objetos afilados o al deslizarse contra la guarnición de la acera. La garantía no cubre este tipo de daños. Mantenga todas las llantas infladas con la presión correcta y siempre que sea posible evite el contacto con la guarnición de las aceras, así como los baches y otros peligros del camino.

**Neumáticos para verano****Neumáticos de verano de alto rendimiento**

Consulte el suplemento de Camaro de Alto desempeño.

Este vehículo puede incluir llantas de verano del alto rendimiento 245/40ZR20 y 275/35ZR20. Estos neumáticos tienen un bordado y compuesto especiales que se

optimizan para brindar un desempeño máximo en caminos secos y mojados. Este bordado y compuesto especiales tienen un menor desempeño en climas fríos, y sobre hielo y nieve. Se recomienda instalar llantas de invierno en el vehículo si se conduce con frecuencia a temperaturas debajo de 5 °C (40 °F) o en carreteras cubiertas por hielo o nieve. Vea *Llantas para invierno* ⇨ 313.

**Precaución**

Los neumáticos de verano de alto rendimiento tienen compuestos de hule que pierden su flexibilidad y pueden provocar grietas en la superficie del área del dibujo a temperaturas inferiores a -7°C (20°F). Siempre almacene los neumáticos de verano de alto rendimiento en interiores y a temperaturas sobre -7°C (20°F) cuando no estén en uso. Si los neumáticos han estado a temperaturas de -7°C

(Continúa)

**Precaución (Continúa)**

(20°F) o menores, permita que se calienten en un espacio con calefacción hasta llegar al menos a 5°C (40°F) durante 24 horas o más antes de instalarlos o conducir un vehículo en que estén instalados. NO aplique calor ni aire caliente directamente a los neumáticos. Siempre inspeccione los neumáticos antes de usarlos. Vea *Inspección de las llantas* ⇨ 328.

**Etiquetado de flanco de la llanta**

En el costado de la llanta hay información útil sobre ella. Los ejemplos muestran un costado de llanta de pasajero típico.

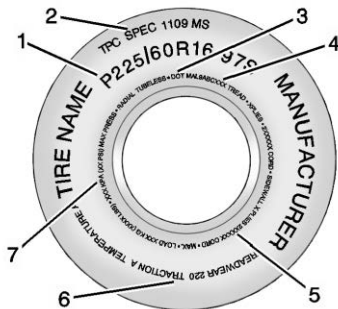
**Ejemplo de llanta para vehículos de pasajeros (P-Métrico)**

**(1) Tamaño de la llanta :** El tamaño de la llanta está indicado por una combinación de letras y números que definen el ancho, la altura, la relación de dimensiones, el tipo de construcción y la descripción de servicio de un tipo de llanta en particular. Para más detalles, vea la ilustración "Tamaño de la llanta", más adelante en esta sección.

**(2) Especificación de los criterios de desempeño de la llanta (TPC) :** Las llantas originales diseñadas conforme a los criterios de desempeño de la llanta específicos de GM tienen un código de especificación TPC en el costado. Las especificaciones TPC de GM cumplen o superan todos los lineamientos de seguridad federales.

**(3) Departamento de Transporte (DOT) :** El código del Departamento de Transporte (DOT) indica que la llanta cumple con las Normas de Seguridad para Vehículos de Motor del Departamento de Transporte de EE. UU.

**DOT Fecha de fabricación del neumático :** Los últimos cuatro dígitos del TIN indican la fecha de fabricación del neumático. Los dos primeros dígitos representan la semana (01-52) y

los dos últimos dígitos, el año. Por ejemplo, la tercera semana del año 2010 tendría una fecha DOT de cuatro dígitos 0310.

**(4) Número de identificación de la llanta (TIN) :** Las letras y los números que van después del código del Departamento de Transporte (DOT) corresponden al número de identificación de la llanta (TIN). El número TIN indica el código del fabricante y la planta de manufactura, el tamaño de la llanta y la fecha de fabricación de la llanta. El número TIN está en ambos lados de la llanta, aunque la fecha de fabricación de la llanta puede estar solamente en uno de los lados.

**(5) Material de las capas de la llanta :** Esto indica el tipo de cuerdas y el número de capas en el costado y en el piso de la llanta (bajo el dibujo).

**(6) Graduación de calidad uniforme de llanta (UTQG) :**

Los fabricantes de llantas están obligados a clasificar las llantas con base en tres factores de desempeño: desgaste, tracción y resistencia a la temperatura. Para mayor información, vea *Graduación de calidad uniforme de llanta* ⇨ 333.

**(7) Límite máximo de carga de inflado en frío :** Carga máxima que puede transportarse y la presión máxima requerida para soportarla.

## Designaciones de las llantas

### Tamaño de la llanta

A continuación se presenta el ejemplo del tamaño de una llanta típica para vehículos de pasajeros.

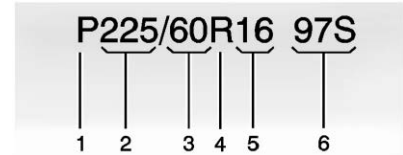

**(1) Llanta para vehículos de pasajeros (P-Métrico) :** Versión estadounidense del sistema métrico de tamaños de llantas. La letra P como primer carácter en el tamaño de la llanta significa que se trata de una llanta para vehículos de pasajeros diseñada de acuerdo con las normas establecidas por la Tire and Rim Association de EE. UU.

**(2) Ancho de la llanta :** El número de tres dígitos indica el ancho de la sección de la llanta, en milímetros, de costado a costado.

**(3) Relación de dimensiones :** Es un número de dos dígitos que indica la relación altura-ancho de la llanta. Por

ejemplo, si la relación de dimensiones del tamaño de la llanta es 60, como se ve en el punto 3 de la ilustración, significaría que la altura del costado de la llanta es del 60% de su ancho.

**(4) Código de construcción :**

Para indicar el tipo de construcción de las capas de la llanta se usa un código alfabético. La letra R significa construcción de capas radiales; la letra D significa construcción de capas diagonales o sesgadas y la letra B significa construcción de capas de cinturonas diagonales.

**(5) Diámetro del rin :** Diámetro del rin en pulgadas.

**(6) Descripción del servicio :**

Estos caracteres representan el índice de carga y el rango de velocidad de la llanta. El índice de carga representa la capacidad de carga para la que

la llanta está certificada. El rango de velocidad es la velocidad máxima para la que la llanta está certificada para transportar una carga.

**Terminología y definiciones relativas a las llantas**

**Presión de aire :** Cantidad de aire contenida en la llanta que presiona hacia fuera en cada pulgada cuadrada de la llanta. La presión del aire se expresa en kPa (kilopascales) o psi (libras por pulgada cuadrada).

**Peso de accesorios :** El peso combinado de los accesorios opcionales. Algunos ejemplos de accesorios opcionales son la transmisión automática, ventanas eléctricas, asientos eléctricos y aire acondicionado.

**Relación de dimensiones :** Se trata de la relación entre la altura y el ancho de la llanta.

**Cinturón :** Capa de cuerdas cubierta de hule entre las capas y el dibujo. Las cuerdas pueden ser de acero u otros materiales de refuerzo.

**Ceja :** La ceja de la llanta contiene alambres de acero envueltos por cuerdas de acero que sujetan la llanta al rin.

**Llanta de capas diagonales :** Llanta en la que las capas están colocadas en ángulos alternados menores de 90° con respecto a la línea central del dibujo.

**Presión de llantas frías :** Presión del aire contenido en la llanta, medida en kPa (kilopascales) o psi (libras por pulgada cuadrada) antes de que la llanta haya acumulado calor por rodamiento. Vea *Presión de llantas* ⇨ 321.

**Peso en vacío :** Peso de un vehículo de motor con equipo estándar y opcional, incluyendo

la capacidad máxima de combustible, aceite y refrigerante, pero sin pasajeros ni carga.

**Código DOT :** Código moldeado en el costado de la llanta, que significa que la llanta cumple con las Normas de seguridad para vehículos de motor del Departamento de Transporte (DOT) de EE. UU. El código DOT incluye el número de identificación de la llanta (TIN) y una clave alfanumérica que también puede identificar al fabricante de la llanta, la planta de producción, la marca y la fecha de producción.

**Clasificación de peso bruto del vehículo (GVWR) :** Clasificación de peso bruto del vehículo. Vea *Límites de carga del vehículo* ⇨ 210.

**Clasificación de peso bruto del eje delantero (GAWR FRT) :** Clasificación de peso

bruto del eje delantero. Vea *Límites de carga del vehículo* ⇨ 210.

**Clasificación de peso bruto del eje trasero (GAWR RR) :** Clasificación de peso bruto del eje trasero. Vea *Límites de carga del vehículo* ⇨ 210.

**Costado diseñado para el exterior :** Costado de una llanta asimétrica que siempre debe quedar hacia el exterior al montar la llanta en un vehículo.

**Kilopascal (kPa) :** Unidad de presión de aire del sistema métrico.

**Llantas para camiones ligeros (LT-Métrico) :** Tipo de llanta usado en camiones de carga ligera y algunos vehículos de usos múltiples para pasajeros.

**Índice de carga :** Número asignado entre 1 y 279 que corresponde a la capacidad de transporte de carga de la llanta.

**Presión máxima de inflado :** Presión de aire máxima a la que puede inflarse una llanta fría. La presión de aire máxima está indicada en el costado de la llanta.

**Clasificación de carga máxima :** Clasificación de carga de la llanta a la máxima presión de inflado permisible.

**Peso máximo de vehículo cargado :** Suma del peso útil, el peso de los accesorios, el peso de capacidad del vehículo y el peso de los elementos opcionales de producción.

**Peso normal de los ocupantes :** El número de ocupantes para el que está diseñado un vehículo multiplicado por 68 kg (150 libras). Vea *Límites de carga del vehículo* ⇨ 210.

**Distribución de los ocupantes :** Posiciones de asientos designadas.



**Costado exterior** : Costado de las llantas asimétricas, que tienen un costado en particular que queda hacia fuera al montar la llanta en un vehículo.

Costado de la llanta que tiene cara blanca, caracteres en color blanco o en el que el nombre del fabricante, marca y/o modelo están más resaltados o más profundos que la misma nomenclatura en el otro costado de la llanta.

**Llanta para vehículos de pasajeros (P-Métrico)** : Tipo de llanta usado en autos para pasajeros y algunos camiones de carga ligera y vehículos de usos múltiples.

**Presión de inflado recomendada** : Presión de inflado de la llanta recomendada por el fabricante del vehículo, como se ilustra en la placa de

información sobre llantas. Vea *Presión de llantas* ⇨ 321 y *Límites de carga del vehículo* ⇨ 210.

**Llanta de capas radiales** :

Llanta en la que las cuerdas de las capas que extienden hasta las cejas están colocadas a 90° con respecto a la línea central del dibujo.

**Rin** : Soporte metálico para la llanta, sobre el que asientan las cejas de la llanta.

**Costado** : Porción de la llanta que se encuentra entre el dibujo y la ceja.

**Clasificación de velocidad** : Código alfanumérico asignado a la llanta, que indica la velocidad máxima a la que puede funcionar.

**Tracción** : Fricción entre la llanta y la superficie del camino. Cantidad de agarre proporcionado.

**Dibujo** : Porción de la llanta que entra en contacto con el camino.

**Indicadores de desgaste** :

Bandas angostas, en ocasiones llamadas barras de desgaste, que aparecen a través del dibujo de la llanta cuando solamente quedan 1.6 mm (1/16 pulg.) de dibujo. Vea *Cuándo es momento para nuevas llantas* ⇨ 330.

**Graduación de calidad**

**uniforme de llanta (UTQGS)** :

Sistema de información relativa a llantas que da a los consumidores clasificaciones de la tracción, la resistencia a la temperatura y el desgaste de la llanta. Las clasificaciones son determinadas por los fabricantes de llantas, usando procedimientos de pruebas establecidos por el gobierno. Las clasificaciones están moldeadas en el costado de la llanta. Vea *Graduación de calidad uniforme de llanta* ⇨ 333.

**Peso de capacidad del vehículo :** Es igual al número de posiciones de asiento designadas, multiplicado por 68 kg (150 libras), más la capacidad de carga designada. *Vea Límites de carga del vehículo* ⇨ 210.

**Carga máxima del vehículo sobre la llanta :** Carga sobre cada una de las llantas debida al peso útil, peso de los accesorios, peso de los ocupantes y peso de la carga.

**Placa de información del vehículo :** Etiqueta fijada de manera permanente en el vehículo, que indica el peso de capacidad del vehículo, así como el tamaño de las llantas originales y la presión de inflado recomendada. *Vea "Etiqueta de información sobre llantas y carga", en Límites de carga del vehículo* ⇨ 210.

## Presión de llantas

Las llantas necesitan la presión de aire correcta para funcionar de manera eficiente.

### Advertencia

Ni el inflado insuficiente de llantas ni el inflado excesivo son buenos. Las llantas con un inflado insuficiente, o las llantas que no tienen aire suficiente, pueden resultar en:

- Sobrecarga y sobrecalentamiento de la llanta, que podrían causar que la llanta se reviente.
- Desgaste prematuro o irregular.
- Mal manejo.
- Menor rendimiento de combustible.

(Continúa)

### Advertencia (Continúa)

Las llantas con un inflado excesivo, o las llantas que tienen demasiado aire, pueden resultar en:

- Desgaste inusual.
- Mal manejo.
- Desplazamiento con movimientos abruptos.
- Daños innecesarios causados por peligros del camino.

La etiqueta de información de llantas y carga en el vehículo indica cuáles son las llantas originales y las presiones correctas de inflado cuando las llantas están frías. La presión recomendada es la presión mínima de aire necesaria para sostener la capacidad máxima

de transporte de carga del vehículo. Vea *Límites de carga del vehículo* ⇨ 210.

Cómo se carga el vehículo afecta el manejo del vehículo y la comodidad de la conducción. Nunca cargue el vehículo con un peso mayor que el que está diseñado para transportar.

### **Cuándo revisar**

Revise la presión de las llantas una vez al mes o más.

### **Cómo revisar**

Use un calibrador de bolsillo de buena calidad para verificar la presión de las llantas. El inflado adecuado de la llanta no puede determinarse mirando la llanta. Revise la presión de inflado de las llantas cuando estén frías, lo que significa que el vehículo no ha sido manejado por lo menos durante tres horas o no más de 1.6 km (1 milla).

Retire el tapón de la válvula del vástago de la válvula de la llanta. Para medir la presión, presione el calibrador firmemente sobre la válvula. Si la presión de inflado de llantas frías coincide con la presión recomendada en la etiqueta de Información sobre llantas y carga no es necesario hacer ajustes.

Si la presión de inflado es baja, añada aire hasta que se llegue a la presión recomendada. Si la presión de inflado es alta, presione sobre el pivote de metal en el centro de la válvula de la llanta para liberar el aire. Revise nuevamente la presión de la llanta con el calibrador.

Vuelva a colocar las tapas de la válvula sobre los pivotes para evitar fugas y evitar la suciedad y humedad. Sólo use tapas de válvula diseñadas para el vehículo por GM. Los sensores

TPMS podrían dañarse y no estaría cubierto por la garantía del vehículo.

## **Presión de las llantas para manejo a alta velocidad**

Consulte el suplemento de Camaro de Alto desempeño.



### **Advertencia**

Conducir a alta velocidad, de 160 km/h (100 mph) o más, somete las llantas a un esfuerzo adicional. Conducir a alta velocidad por periodos prolongados provoca una acumulación excesiva de calor y puede causar la falla repentina de las llantas. Esto podría causar una colisión, y usted u otras personas podrían perder la vida. Algunas llantas clasificadas para alta velocidad requieren ajustar la presión de inflado para operación

(Continúa)

**Advertencia (Continúa)**

a alta velocidad. Cuando los límites de velocidad y las condiciones del camino permitan conducir el vehículo a alta velocidad, asegúrese de usar llantas clasificadas para operación a alta velocidad, en excelentes condiciones, y use la presión correcta de inflado de llantas frías para la carga del vehículo.

Los vehículos con llantas tamaño 245/40ZR20 95Y y 275/35ZR20 98Y, tienen llantas con capacidad de uso de alta velocidad.

Asegúrese que los vehículos con llantas de tamaño 245/40ZR20 95Y, y 275/35ZR20 98Y se inflen en las presiones de inflado en frío recomendadas antes de operar el vehículo en velocidades mayores a 160 km/h (100 mph). Vea *Límites de carga del vehículo* ⇨ 210 y *Presión de llantas* ⇨ 321.

Regrese las llantas a la presión recomendada de inflado en frío cuando haya terminado la conducción a alta velocidad. Vea *Límites de carga del vehículo* ⇨ 210 y *Presión de llantas* ⇨ 321.

**Sistema de monitoreo de presión de las llantas**

El Sistema de monitoreo de la presión de las llantas (TPMS) usa tecnología de radio y sensores para verificar los niveles de presión de las llantas. Los sensores del sistema TPMS monitorean la presión del aire de las llantas y transmiten las lecturas de presión de las llantas a un receptor ubicado en el vehículo.

Cada una de las llantas, incluyendo la de refacción (si la hay), debe revisarse mensualmente en frío y debe inflarse a la presión de inflado recomendada por el fabricante del vehículo que aparece en la placa de información del vehículo o en la etiqueta de presión de inflado de las llantas. (Si su vehículo tiene llantas de tamaño distinto al indicado en la

placa de información del vehículo o en la etiqueta de presión de inflado de las llantas, debe determinar la presión de inflado adecuada para esas llantas en particular.)

Como función adicional de seguridad, su vehículo cuenta con un sistema de monitoreo de la presión de las llantas (TPMS), que enciende un indicador de presión baja de las llantas cuando a una o más de las llantas les falta mucho aire.

En consecuencia, cuando se encienda el indicador de presión baja de las llantas, debe detenerse y revisar las llantas tan pronto como sea posible, e inflarlas a la presión adecuada. Conducir con una llanta a la que le falta mucho aire provoca que la llanta se sobrecaliente, y puede causar una falla de la llanta. La falta de aire también reduce la eficiencia en el uso de combustible y la vida del dibujo de la llanta y puede afectar el manejo y la capacidad de frenado del vehículo.

Nótese que el sistema TPMS no es sustituto del buen mantenimiento de las llantas y es responsabilidad del conductor mantener la presión correcta de las llantas, aun cuando la falta de aire no haya alcanzado el nivel que enciende el indicador TPMS de presión baja de las llantas.

El vehículo también cuenta con un indicador de falla del sistema TPMS, para indicar cuando el sistema no está funcionando adecuadamente. El indicador de falla del sistema TPMS está combinado con el indicador de presión baja de las llantas. Cuando el sistema detecta una falla, el indicador encenderá de manera intermitente durante un minuto aproximadamente y después permanecerá continuamente encendido. Esta secuencia continuará cuando el vehículo se arranque subsecuentemente, mientras persista la falla.

Cuando el indicador de falla está encendido, el sistema puede no ser capaz de detectar o indicar la

presión baja de las llantas como debería. Las fallas del sistema TPMS pueden ocurrir por varias razones, incluyendo la instalación de llantas o ruedas de remplazo o alternativas en el vehículo, que impiden el funcionamiento correcto del sistema TPMS. Revise siempre el indicador de falla del sistema TPMS después de cambiar una o más llantas o ruedas del vehículo, para asegurarse que las llantas y ruedas de remplazo o alternativas permiten que el sistema TPMS continúe funcionando en forma apropiada.

Vea *Funcionamiento del sistema de monitoreo de presión de las llantas* ⇨ 324.

Vea *Declaración de frecuencia de radio* ⇨ 386.

### Funcionamiento del sistema de monitoreo de presión de las llantas

Este vehículo pudiera contar con un Sistema de monitoreo de la presión de las llantas (TPMS). El sistema

TPMS está diseñado para advertir al conductor cuando existe una condición de presión baja de las llantas. Los sensores del sistema TPMS están montados en cada ensamble de llanta y rueda, excluyendo el ensamble de la llanta y la rueda de refacción. Los sensores del sistema TPMS monitorean la presión del aire de las llantas de su vehículo y transmiten las lecturas de presión de las llantas a un receptor ubicado en el vehículo.



Cuando se detecta una condición de presión baja de las llantas, el sistema TPMS enciende la luz de advertencia de presión baja de las llantas en el conjunto del tablero de instrumentos. Si se enciende la luz de advertencia, deténgase tan pronto como sea posible e infle las llantas a la presión recomendada en

la etiqueta de Información sobre llantas y carga. Vea *Límites de carga del vehículo* ⇨ 210.

Se indica un mensaje para revisar la presión en una llanta específica en el Centro de información del conductor (DIC). La luz de advertencia de presión baja de las llantas y el mensaje de advertencia del DIC se encienden cada vez que se enciende el motor, hasta que las llantas se inflan a la presión de inflado correcta. En el DIC, el conductor puede ver los niveles de presión de las llantas. Para información y detalles adicionales sobre la operación y las pantallas del DIC, vea *Centro de información del conductor (DIC)* ⇨ 150.

Es posible que en clima frío se encienda la luz de advertencia de presión al encender el vehículo por primera vez y luego se apague al conducir el vehículo. Esto podría ser un indicio temprano de que la presión de aire está bajando y es necesario inflarlas a la presión adecuada.

La etiqueta de Información sobre llantas y carga, pegada sobre el vehículo, indica el tamaño de las llantas originales y la presión de inflado correcta cuando las llantas están frías. Vea en *Límites de carga del vehículo* ⇨ 210 un ejemplo de etiqueta de Información sobre llantas y carga y su ubicación. Vea también *Presión de llantas* ⇨ 321.

El sistema TPMS puede advertir de una condición de presión baja de las llantas, pero no es sustituto del mantenimiento normal de las llantas. Vea *Inspección de las llantas* ⇨ 328, *Rotación de la llanta* ⇨ 328 y *Llantas* ⇨ 311.

**Precaución**

No todos los materiales para sellar llantas son iguales. Los selladores para llantas no aprobados podrían dañar los sensores TPMS. El daño de los sensores del sistema TPMS causado por un sellador para

(Continúa)

**Precaución (Continúa)**

llantas incorrecto no está cubierto por la garantía del vehículo. Siempre use solamente el sellador de llantas aprobado por GM, disponible con su distribuidor o incluido con el vehículo.

El Equipo para inflar llantas instalado de fábrica incluye un sellador líquido para llantas aprobado por GM. El uso de selladores para llantas no aprobados podría causar daños a los sensores del sistema TPMS. Consulte en *Equipo de sellador de llantas y compresor* ⇨ 339 la información relativa a los materiales y las instrucciones del equipo de inflado.

**Indicador luminoso y mensaje de falla del sistema TPMS**

El sistema TPMS no funcionará adecuadamente si falta uno o más de los sensores del sistema TPMS o no funcionan. Cuando el sistema

detecta una falla, la luz de advertencia de presión baja de las llantas se enciende de manera intermitente aproximadamente durante un minuto y después permanece encendida durante el resto del ciclo de encendido. También aparece un mensaje de advertencia en el Centro de Información del Conductor (DIC). La luz de advertencia y el mensaje de advertencia del DIC se encienden en cada ciclo de encendido hasta que se corrige el problema. A continuación se indican algunas de las condiciones que pueden hacer que ésta encienda:

- Una de las llantas de rodaje ha sido reemplazada con la llanta de refacción. La llanta de refacción no tiene sensor del sistema TPMS. La luz de indicación de falla (MIL) y el mensaje del Centro de información del conductor (DIC) deberán apagarse después de que la llanta sea reemplazada y se realice exitosamente el proceso de correspondencia de los sensores. Vea "Proceso de

correspondencia de los sensores del sistema TPMS", más adelante en esta sección.

- El proceso de correspondencia de los sensores del sistema TPMS no se realizó o no se completó con éxito después de la rotación de las llantas. La luz de mal funcionamiento y el mensaje del DIC deben desaparecer después de completar con éxito el proceso de correspondencia de los sensores. Vea "Proceso de correspondencia de los sensores del sistema TPMS", más adelante en esta sección.
- Falta uno o más sensores del sistema TPMS o están dañados. La luz de mal funcionamiento y el mensaje DIC deberán apagarse cuando los sensores TPMS sean instalados y se realice exitosamente el proceso de correspondencia de los sensores. Acuda con su distribuidor para obtener servicio.

- Las llantas o ruedas de reemplazo no son iguales a las llantas o ruedas originales. Las llantas y ruedas distintas a las recomendadas podrían impedir el funcionamiento correcto del sistema TPMS. Vea *Compra de llantas nuevas* ⇨ 331.
- La operación de aparatos electrónicos o la cercanía a instalaciones en las que se usen frecuencias de ondas de radio similares a las del sistema TPMS podrían provocar fallas en los sensores del sistema TPMS.

Si el sistema TPMS no funciona adecuadamente no puede detectar ni indicar la condición de presión baja de las llantas. Vea a su distribuidor para obtener servicio si se enciende el indicador luminoso de falla del sistema TPMS y aparece el mensaje del DIC y permanecen así.

## Proceso de correspondencia de los sensores del sistema TPMS

Cada sensor del sistema TPMS tiene un código de identificación único. El código de identificación deberá corresponder a una posición nueva de la rueda/llanta después de rotar las llantas del vehículo o reemplazar uno o más de los sensores TPMS. El proceso de correspondencia de los sensores TPMS también deberá ser realizado después de reemplazar la llanta de refacción con una llanta que contenga el sensor TPMS. La luz de mal funcionamiento y el mensaje DIC deberán apagarse en el siguiente ciclo de ignición. Los sensores se hacen corresponder a las posiciones de rueda/llanta, usando una herramienta de aprendizaje TPMS, en el orden siguiente: llanta delantera del lado del conductor, llanta delantera del lado del pasajero, llanta trasera del lado del pasajero, y llanta trasera del lado del conductor. Vea a su distribuidor para obtener servicio o

para comprar una herramienta de aprendizaje. También puede comprarse una herramienta de reaprendizaje de TPMS. Consulte la herramienta de activación del sensor de monitoreo de presión de las llantas en [www.gmtoolsandequipment.com](http://www.gmtoolsandequipment.com) o llame al 1-800-GM TOOLS (1-800-468-6657).

Usted cuenta con dos minutos para hacer corresponder la primera posición de llanta/rueda, y cinco minutos en total para hacer la correspondencia de las cuatros posiciones de llanta/rueda. Si le toma más tiempo, el proceso de correspondencia se detiene y debe ser reiniciado.

El proceso de correspondencia de los sensores del sistema TPMS es el siguiente:

1. Aplique el freno de estacionamiento.
2. Coloque el vehículo en Modo de servicio. Vea *Posiciones del encendido* ⇨ 215.

3. Asegúrese que la opción de pantalla de información de Presión de neumáticos esté activada. Las pantallas de información del DIC se pueden encender y apagar en el menú de Opciones. Vea *Centro de información del conductor (DIC)* ⇨ 150.
4. Use el control de centro de información del conductor (DIC) de cinco vías en el lado derecho del volante para desplazarse a la pantalla Tire Pressure (presión de llanta) bajo la página de información en el DIC. Vea *Centro de información del conductor (DIC)* ⇨ 150.
5. Oprima sin soltar SEL en el centro del control de DIC de cinco vías.  
El claxon suena dos veces para indicar que el receptor está en modo de recepción de datos y en la pantalla del DIC aparece el mensaje PROGRAMACIÓN DE LLANTAS ACTIVO.



6. Empiece con la llanta delantera del lado del conductor.
7. Coloque la herramienta de aprendizaje contra el costado de la llanta, cerca del pivote de la válvula. Luego oprima el botón para activar el sensor TPMS. Un chirrido de la bocina confirma que el código de identificación del sensor ha encontrado correspondencia con la posición de esta llanta y esta rueda.
8. Proceda con la llanta delantera del lado del pasajero y repita el Paso 7.
9. Proceda con la llanta trasera del lado del pasajero y repita el Paso 7.
10. Proceda con la llanta trasera del lado del conductor y repita el Paso 7. El claxon suena dos veces para indicar que el código de identificación del sensor se ha hecho corresponder con la llanta trasera del lado del conductor y que el procedimiento de

correspondencia de los sensores del sistema TPMS ya no está activo. El mensaje PROGRAMACIÓN DE LLANTAS ACTIVO desaparece de la pantalla del DIC.

11. Apague el vehículo.
12. Infle las cuatro llantas a la presión de aire recomendada que se indica en la etiqueta de Información sobre llantas y carga.

### **Inspección de las llantas**

Se recomienda que inspeccione las llantas, incluyendo la llanta de refacción, si el vehículo cuenta con ella, en busca de señales de desgaste o daños, por lo menos una vez al mes.

Reemplace la llanta si:

- Pueden verse los indicadores en tres o más lugares alrededor de la llanta.

- Se puede ver una cuerda o lona a través el hule de la llanta.
- El dibujo o un costado están agrietados, cortados o rasgados con suficiente profundidad como para que se vean las cuerdas o la lona.
- La llanta tiene un golpe, una protuberancia o una fisura.
- La llanta tiene una ponchadura, corte u otro daño que no pueda repararse bien debido a su tamaño o ubicación.

### **Rotación de la llanta**

La rotación de las llantas debe hacerse cada 12 000 km/7,500 mi. Vea *Programa de mantenimiento* ⇨ 366.

Las llantas se rotan para lograr un desgaste uniforme en todas las llantas. La primera rotación es la más importante.

Siempre que se observe cualquier desgaste inusual, rote las llantas tan pronto como sea posible, revise la presión de inflado adecuada de las llantas, y revise las llantas o ruedas dañadas. Si el desgaste inusual continúa después de la rotación, revise la alineación de la rueda. *Vea Cuándo es momento para nuevas llantas* ⇨ 330 y *Reemplazo de rueda* ⇨ 336.

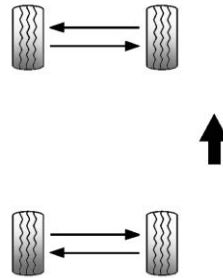

Use este modelo de rotación si el vehículo tiene llantas de diferente tamaño en el frente y atrás.

No debe hacerse la rotación de llantas de distinto tamaño del frente a la parte trasera.

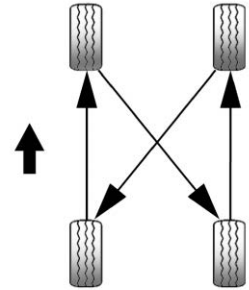

Para la rotación de llantas del mismo tamaño instaladas en las cuatro posiciones de rueda, use este patrón de rotación.

Si el vehículo cuenta con una llanta de refacción compacta, no la incluya en la rotación de las llantas.

Ajuste las llantas delanteras y traseras a la presión de inflado recomendada en la etiqueta de información de llanta y carga después de que se hayan rotado

las llantas. Vea *Presión de llantas* ⇨ 321 y *Límites de carga del vehículo* ⇨ 210.

Reinicialice el Sistema de monitoreo de la presión de las llantas. Vea *Funcionamiento del sistema de monitoreo de presión de las llantas* ⇨ 324.

Revise que todas las tuercas de las ruedas estén apretadas adecuadamente. Vea "Torque de las tuercas de las ruedas", en *Capacidades/especificaciones* ⇨ 376.

### Advertencia

La presencia de óxido o suciedad en la rueda o en las partes a las que ésta se sujeta puede hacer que las tuercas de las ruedas se aflojen con el paso del tiempo. La rueda podría salirse y causar una colisión. Al cambiar las ruedas, elimine todo el óxido y la suciedad de los sitios en los que

(Continúa)

### Advertencia (Continúa)

se sujeta la rueda. En caso de emergencia, puede usar un trapo o una toalla de papel; pero asegúrese de usar después un raspador o un cepillo de alambre, si es necesario, para eliminar todo el óxido y la suciedad.

Después de cambiar una rueda o de hacer la rotación de las llantas, aplique una capa ligera de grasa para rodamientos de rueda en el centro del cubo de la rueda, para prevenir la corrosión o el óxido. No aplique grasa en la superficie plana de montaje de la rueda ni en las tuercas o los pernos de la rueda.

### Cuándo es momento para nuevas llantas

Los factores tales como el mantenimiento, las temperaturas, las velocidades de manejo, la carga

del vehículo y las condiciones del camino pueden afectar la velocidad de desgaste de las llantas.

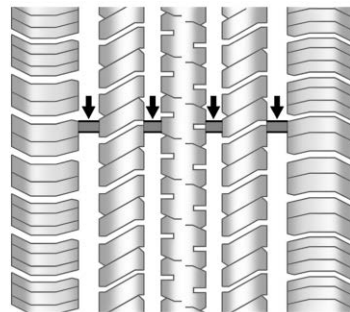

Los indicadores de desgaste del dibujo son una de las maneras de decidir cuándo es el momento para nuevas llantas. Los indicadores de desgaste aparecen cuando las llantas tienen solamente 1.6 mm (1/16 de pulgada) de dibujo remanente. Vea *Inspección de las llantas* ⇨ 328 y *Rotación de la llanta* ⇨ 328.

El hule de las llantas envejece con el paso del tiempo. Esto también aplica a la llanta de refacción, si el

vehículo cuenta con ella, aun cuando nunca se haya usado. Múltiples factores, incluyendo la temperatura, las condiciones de carga y mantenimiento de la presión de inflado afectan cómo el envejecimiento rápido ocurre. GM recomienda que los neumáticos, incluyendo el de repuesto, si está equipado, sean reemplazados después de seis años, independientemente del desgaste de la rodada. La fecha de fabricación de neumáticos son los últimos cuatro dígitos del Número de Identificación del Neumático (TIN), está moldeada en un lado de la pared del neumático. Los dos primeros dígitos representan la semana (01-52) y los dos últimos dígitos, el año. Por ejemplo, la tercera semana del año 2010 tendría una fecha DOT de cuatro dígitos 0310.

### **Almacenamiento del vehículo**

Las llantas envejecen cuando se quedan montadas normalmente en un vehículo estacionado. Si el vehículo permanecerá inmóvil por lo

menos durante un mes, estacionelo en un área fresca, seca y limpia, para hacer que el envejecimiento sea más lento. Esta área debe estar libre de grasa, gasolina u otras sustancias que puedan deteriorar el hule.

La inmovilidad del vehículo por periodos prolongados puede provocar zonas planas en las llantas, que al circular pueden provocar vibraciones. Si el vehículo permanecerá inmóvil por lo menos durante un mes, quite las llantas o levante el vehículo, para reducir la carga sobre las llantas.

### **Compra de llantas nuevas**

GM ha desarrollado y adaptado llantas específicas para el vehículo. Las llantas de equipo original instaladas fueron diseñadas para cumplir con la clasificación del sistema de Especificación del criterio de desempeño de llantas (Especificación TPC) de

General Motors. Cuando se necesite la sustitución de llantas, GM recomienda ampliamente comprar llantas con la misma clasificación de la Especificación TPC.

El sistema de especificación TPC, exclusivo de GM, considera más de doce especificaciones de importancia crítica que afectan el desempeño general del vehículo, entre las que se incluyen: desempeño del sistema de frenos, desplazamiento y manejo, control de tracción y desempeño del monitoreo de la presión de las llantas. El número de especificación TPC de GM está moldeado en el costado de la llanta, cerca del tamaño de la llanta. Si las llantas tienen diseño de dibujo para todo clima, el número de Especificación TPC estará seguido de las letras MS, por

las siglas en inglés de lodo y nieve. Vea *Etiquetado de flanco de la llanta* ⇨ 316.

GM recomienda reemplazar las llantas deterioradas en juegos completos de cuatro. La profundidad uniforme del dibujo en todas las llantas ayudará a mantener el desempeño del vehículo. El desempeño del frenado y el manejo puede ser afectado adversamente si todas las llantas no son reemplazadas a la vez. Si se han llevado acabo una rotación y mantenimiento correctos, los cuatro neumáticos deben desgastarse en el mismo tiempo aproximado. Vea *Rotación de la llanta* ⇨ 328. Sin embargo si es necesario reemplazar únicamente el juego de neumáticos usados de un eje, coloque los neumáticos nuevos en el eje trasero.

Es probable que no haya llantas para invierno con el mismo rango de velocidad que las llantas originales con rango de velocidad H, V, W, Y y ZR. Nunca exceda la capacidad de velocidad máxima de la llanta para invierno cuando use llantas para invierno con una capacidad de velocidad menor.

 **Advertencia**

Las llantas podrían explotar durante un servicio inadecuado. Al intenta montar o desmontar una llanta, podrían ocasionarse lesiones o incluso la muerte. Solamente su concesionario o el centro autorizado de servicio para llantas deben montar o desmontar las llantas.

 **Advertencia**

Mezclar llantas de diferentes tamaños, marcas o tipos puede ocasionar pérdida de control del vehículo, resultando en un choque u otro daño vehicular. Asegúrese de utilizar el tamaño correcto, marca y tipo de llantas en todas las ruedas.

 **Advertencia**

El uso de llantas de capas diagonales en el vehículo puede ocasionar bordes en el rin de la rueda, los cuales formarán grietas después de muchas millas de conducción. La llanta y/o la rueda podrían fallar repentinamente y ocasionar un choque. Use

(Continúa)

**Advertencia (Continúa)**

solamente llantas de capas radiales en las ruedas del vehículo.

Si necesita reemplazar las llantas de su vehículo con llantas que no tienen número de Especificación TPC, asegúrese que su tamaño, capacidad de carga, rango de velocidad y tipo de construcción (radial) sean los mismos que los de las llantas originales.

Los vehículos que cuentan con sistema de monitoreo de la presión de las llantas podrían dar una advertencia inexacta de presión baja si se instalan llantas sin clasificación de Especificación TPC. Vea *Sistema de monitoreo de presión de las llantas* ⇨ 323.

La etiqueta de información de llantas y carga indica cuáles son las llantas originales del vehículo. Vea *Límites de carga del vehículo* ⇨ 210.

**Llantas y ruedas de diferente tamaño**

Si instala ruedas o llantas de tamaño distinto al de las ruedas y llantas originales, puede verse afectado el desempeño de su vehículo, incluyendo el frenado, las características de conducción y manejo, la estabilidad y la resistencia a los vuelcos. Además, si el vehículo cuenta con sistemas electrónicos, como frenos antibloqueo, control de tracción, control electrónico de estabilidad o transmisión en todas las ruedas, estos sistemas pueden verse afectados.

**Advertencia**

Si se usan ruedas de diferente tamaño, posiblemente no sea un nivel aceptable de desempeño y seguridad, en caso de que no se seleccionen las llantas recomendadas para esas ruedas. Esto aumenta la posibilidad de un accidente y lesiones graves. Use solamente los sistemas de rueda y llanta específicos GM diseñados para el vehículo y haga que sean instalados adecuadamente por un técnico certificado por GM.

Vea *Compra de llantas nuevas* ⇨ 331 y *Accesorios y modificaciones* ⇨ 268.

**Graduación de calidad uniforme de llanta**

La siguiente información se relaciona con el sistema desarrollado por la Administración de Seguridad de

Tránsito en Carreteras (NHTSA) de los Estados Unidos, que clasifica las llantas por desempeño en cuanto a desgaste, tracción y temperatura. Esto se aplica solamente a vehículos vendidos en los Estados Unidos. La clasificación está moldeada en los costados de la mayoría de las llantas para autos de pasajeros. El sistema de Graduación de calidad uniforme de llanta (UTQG) no se aplica a llantas de dibujo profundo, llanta de invierno, llantas de refacción compactas, llantas con diámetro nominal del rin de 10 a 12 pulgadas (25 a 30 cm), ni a algunas llantas de producción limitada.

Aunque las llantas disponibles en autos de pasajeros y camiones de carga ligera de General Motors pueden variar con respecto a estas clasificaciones, también deben

cumplir con los requisitos federales de seguridad, además de las normas de los criterios de desempeño de la llanta (TPC) de General Motors.

La clasificación de calidad puede encontrarse, cuando sea aplicable, en el costado de la llanta, entre el hombro del dibujo y el ancho máximo de sección. Por ejemplo:

**Desgaste 200 Tracción AA  
Temperatura A**

Además de cumplir con estas clasificaciones, todas las llantas de autos de pasajeros deben cumplir con los requisitos federales de seguridad.

**Desgaste**

La clasificación de desgaste es una clasificación comparativa basada en el índice de desgaste de la llanta cuando se prueba bajo condiciones controladas en una pista de pruebas

especificada por el gobierno. Por ejemplo, una llanta con clasificación de 150, sufriría en la pista especificada por el gobierno un desgaste equivalente a una y media (1½) veces el desgaste sufrido por una llanta con clasificación de 100. Sin embargo, el desempeño relativo de las llantas depende de las condiciones reales de uso y puede apartarse de manera considerable con respecto a la norma, debido a variaciones en los hábitos de conducción, las prácticas de servicio y las diferencias en las características de los caminos y el clima.

**Tracción**

Las clasificaciones de tracción, de mayor a menor, son AA, A, B y C. Estas clasificaciones representan la capacidad de la llanta para frenar en pavimento mojado, medida bajo

condiciones controladas en superficies de prueba de asfalto y concreto, especificadas por el gobierno. Una llanta con clasificación C puede tener un desempeño bajo en cuanto a tracción. Advertencia: La clasificación de tracción asignada a esta llanta se basa en pruebas de tracción de frenado en recta y no incluye aceleración, viraje en curvas, acuaplaneo ni características máximas de tracción.

### **Temperatura**

Las clasificaciones de temperatura son A (la mayor), B y C, y representan la resistencia de la llanta a la generación de calor y su capacidad para disipar el calor cuando se prueban bajo condiciones controladas en una rueda de pruebas de laboratorio especificada, en interiores. Las altas temperaturas por periodos

prolongados pueden provocar que el material de la llanta se degrade y reducir la vida de la llanta, y la temperatura excesiva puede causar una falla repentina de la llanta. La clasificación C corresponde a un nivel de desempeño que todas las llantas para autos de pasajeros deben cumplir, de acuerdo con la Norma Federal de Seguridad de Automotores No. 109. Las clasificaciones A y B representan niveles de desempeño en la rueda de pruebas de laboratorio más altos que el mínimo requerido por ley. Advertencia: La clasificación de temperatura para esta llanta está establecida para una llanta inflada correctamente y sin sobrecarga. La velocidad excesiva, el inflado insuficiente y la carga excesiva, ya sea por separado o

combinados, pueden provocar una acumulación de calor y una posible falla de la llanta.

### **Alineación de ruedas y balanceo de llantas**

Las llantas y las ruedas fueron alineadas y balanceadas en la fábrica para brindarle a usted la máxima vida de las llantas y el mejor desempeño general. No es necesario hacer ajustes periódicos a la alineación de las ruedas ni al balanceo de las llantas. Considere una revisión de la alineación si hay un desgaste poco usual o si el vehículo se desvía significativamente hacia uno o el otro lado. Un tirón ligero a la izquierda o derecha, dependiendo de la corona del camino y/o las variaciones de la superficie del camino tales como canales o surcos, es normal. Si el vehículo vibra al circular por un camino plano, puede ser necesario balancear nuevamente las llantas y



las ruedas. Vea a su distribuidor para que realice un diagnóstico apropiado.

## Reemplazo de rueda

Reemplace las ruedas que estén dobladas, agrietadas o muy oxidadas o corroídas. Si las tuercas de las ruedas se aflojan frecuentemente, deben remplazarse la rueda, los pernos y las tuercas de la rueda. Si una rueda deja escapar el aire, reemplácela. Algunas ruedas de aluminio pueden ser reparadas. Si existe cualquiera de estas condiciones acuda a su distribuidor.

Su distribuidor sabrá el tipo de rueda que se necesita.

La capacidad de transporte de carga, el diámetro, el ancho y el descentramiento de las ruedas nuevas deben ser los mismos que los de la rueda que remplazan y deben montarse de la misma manera.

Sustituya las llantas, pernos, birlos de llanta, o los sensores del Sistema de monitoreo de presión de llantas (TPMS) con partes de equipo original GM.



### Advertencia

Puede ser peligroso usar ruedas, pernos y tuercas de las ruedas que no sean los correctos. Podría afectar el frenado y el manejo del vehículo. Las llantas pueden perder aire y causar pérdida de control, ocasionando un choque. Use siempre la rueda, los pernos y las tuercas de la rueda, correctos para reemplazo.

### Precaución

Una rueda incorrecta también puede causar problemas con la vida de los baleros, el enfriamiento de los frenos, la calibración del velocímetro o del

(Continúa)

### Precaución (Continúa)

odómetro, la alineación de los faros, diferencial trasero, la altura de las defensas, la distancia del vehículo con respecto al piso y el espacio entre la carrocería y el chasis para las llantas o las cadenas para las llantas.

Para mayor información, vea *Si una llanta se desinfla* ⇨ 337.

### Ruedas de remplazo usadas



### Advertencia

Si reemplaza una rueda por una usada es peligroso. Ya que posiblemente no conozca el uso que ha tenido la rueda o la distancia que ha recorrido. Podrían fallar repentinamente y provocar una colisión. Al reemplazar las ruedas, use una rueda nueva de equipo original GM.

## Cadenas para llantas

### Advertencia

No use cadenas para llantas. Hay suficiente espacio libre. Si se usan en un vehículo que no tiene el espacio necesario, las cadenas para llantas pueden dañar los frenos, la suspensión u otras partes del vehículo. El área dañada por las cadenas para llantas podría causar una pérdida de control y un choque. Use otro tipo de dispositivo de tracción sólo si su fabricante lo recomienda para la combinación del tamaño de neumáticos del vehículo y las condiciones del camino. Siga las instrucciones del fabricante. Para evitar daños al vehículo, conduzca lentamente y reajuste o quite el dispositivo de tracción si está en contacto con el vehículo. No haga girar las ruedas. Si se utilizan dispositivos de tracción, instálelos en las ruedas traseras.

## Si una llanta se desinfla

Si el vehículo cuenta con neumáticos antiponchaduras, no hay necesidad de detenerse a la orilla del camino para cambiar un neumático desinflado. Vea *Llantas de operación sin aire* ⇨ 313.

### Advertencia

Para dar servicio a las llantas de rodamiento sin aire ("run-flat") se necesitan herramientas y procedimientos especiales. Si no se usan estas herramientas y procedimientos especiales, pueden ocurrir lesiones o daño al vehículo. Asegúrese siempre de que se usen los procedimientos y herramientas adecuados, según se describe en el manual de servicio.

Es inusual que una llanta se reviente mientras conduce, en especial si se da el mantenimiento adecuado a las llantas. Vea *Llantas* ⇨ 311. Si el aire escapa de una

llanta, es mucho más probable que lo haga lentamente. Pero, si alguna vez una llanta llegara a reventarse, aquí le damos algunas recomendaciones sobre qué esperar y qué hacer.

Si falla una llanta delantera, la llanta ponchada crea una fuerza que tira del vehículo hacia ese lado. Retire el pie del pedal del acelerador y sujete el volante de dirección con firmeza. Maniobre para mantener la posición en su carril y después frene suavemente hasta detenerse fuera del camino, si es posible.

Al reventarse una llanta trasera, particularmente en curva, actúa de manera similar a un derrape y puede requerir la misma corrección que usted haría en caso de derrape. Deje de presionar el pedal del acelerador y haga que el vehículo se desplace en línea recta. Puede que haya muchos saltos y mucho ruido. Frene suavemente hasta detenerse, si es posible, fuera del camino.

**⚠ Advertencia**

Es peligroso levantar un vehículo y meterse debajo de él para realizar tareas de mantenimiento o reparaciones si no se cuenta con el equipo de seguridad apropiado y la capacitación necesaria. Si el vehículo cuenta con un gato, éste está diseñado exclusivamente para cambiar llantas desinfladas. Si se usa para cualquier otro fin, usted u otras personas podrían resultar seriamente lesionados o hasta podrían perder la vida, si el vehículo se resbala del gato. Si el vehículo cuenta con un gato, úselo exclusivamente para cambiar llantas desinfladas.

Si este vehículo no cuenta con neumáticos antipinchaduras y se desinfla un neumático, evite mayor daño al neumático y a la rueda conduciendo lentamente hasta un lugar nivelado, bastante afuera del camino, de ser posible.

1. Encienda las Intermitentes de advertencia de peligro. Vea *Intermitentes de advertencia de peligro* ⇨ 169.
2. Aplique firmemente el freno de estacionamiento.
3. En el caso de transmisión automática, colóquela en P (Estacionamiento); si se trata de una transmisión manual, colóquela en 1 (Primera) o R (Reversa).
4. Apague la ignición.
5. Inspeccione la llanta desinflada.

**⚠ Advertencia**

Si se conduce el vehículo con una llanta desinflada, se causarán daños permanentes a la llanta. Inflar de nuevo una llanta que ha sido usada con una falta importante de aire o estando desinflada podría provocar que la llanta se reviente y una colisión

(Continúa)

**Advertencia (Continúa)**

sería. Nunca intente inflar de nuevo una llanta que ha sido usada con una falta importante de aire o estando desinflada. Haga que su concesionario o un centro autorizado de servicio para llantas reparen o reemplacen la llanta desinflada tan pronto como sea posible.

Si este vehículo cuenta con un juego de sellador de neumáticos y el neumático se ha separado de la rueda, tiene paredes dañadas, o tiene alguna perforación más grande de 6 mm (0.25 pulg), el neumático está muy severamente dañado para que el juego de sellador y compresor de neumáticos sea efectivo. Si el neumático tiene una perforación menor a 6 mm (0.25 pulg) en el área de rodada del neumático, vea *Equipo de sellador de llantas y compresor* ⇨ 339.

## Equipo de sellador de llantas y compresor

### Advertencia

Es peligroso poner un vehículo en marcha sin desplazamiento en un área cerrada con mala ventilación. Los gases de escape del motor podrían entrar al vehículo. Los gases de escape del motor contienen monóxido de carbono (CO) que no puede verse ni olerse. Puede causar pérdida de conciencia o incluso la muerte. Nunca haga funcionar el motor en un área cerrada que no tenga ventilación de aire fresco. Para mayor información, vea *Emisiones del motor* ⇨ 224.

### Advertencia

Inflar demasiado las llantas puede provocar que se rompan y usted u otras personas podrían resultar lesionados. Asegúrese de leer y seguir las instrucciones del equipo de sellador para llantas y compresor, así como de inflar la llanta a la presión recomendada. No exceda la presión recomendada.

### Advertencia

Almacenar el equipo de sellador para llantas y compresor u otros equipos en el compartimento de pasajeros del vehículo podría causar lesiones. Al detenerse en forma repentina o en una colisión, el equipo suelto podría golpear a alguien. Guarde el equipo de sellador para llantas y compresor en su ubicación original.

Si este vehículo cuenta con un equipo de sellador para llantas y compresor, puede no haber llanta de refacción ni equipo para cambiar llantas, y en algunos vehículos puede no haber espacio para guardar una llanta.

El sellador para llantas y el compresor pueden usarse para sellar temporalmente pinchaduras de hasta 6 mm (0.25 pulg.) en el área del dibujo de la llanta. También puede usarse para inflar una llanta a la que le falte aire.

Si la llanta se ha separado de la rueda, tiene dañados los costados o una pinchadura grande, los daños son demasiado severos como para que el sellador para llantas y el compresor sean efectivos. Vea *Programa de Asistencia en el Camino* ⇨ 383.

Lea y siga todas las instrucciones del sellador para llantas y el compresor.

El equipo incluye:

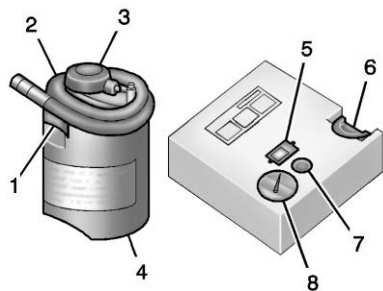

1. Válvula de entrada de recipiente de sellador
2. Manguera de sellador/aire
3. Base de recipiente de sellador
4. Recipiente de sellador para llantas
5. Botón de encendido/apagado
6. Ranura en la parte superior del compresor
7. Botón de deflación de presión
8. Calibrador de presión

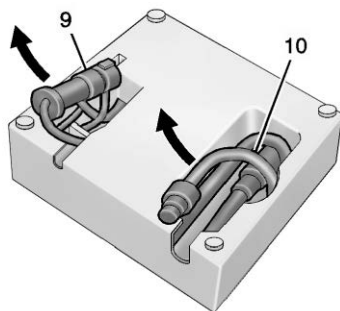

9. Conector de corriente
10. Manguera de sólo aire

### Sellador para llantas

Lea y siga las instrucciones de manejo seguro contenidas en la etiqueta adherida al recipiente de sellador de llanta (4).

Verifique la fecha de caducidad del sellador de llanta en el recipiente. El recipiente de sellador de llanta (4) debe remplazarse antes de su fecha de caducidad. Los recipientes de sellador de llantas de repuesto se pueden obtener con su distribuidor local.

Sólo hay sellador suficiente para una llanta. Después de utilizarse, el recipiente de sellador de llanta debe remplazarse.

### Uso del equipo de sellador para llantas y compresor para sellar temporalmente e inflar una llanta pinchada

Para usar el juego de sellante y compresor en bajas temperaturas, caliente el equipo en un ambiente cálido durante cinco minutos. Esto ayudará a inflar la llanta más rápido.

Si una llanta se desinfla, evite mayores daños a la llanta y a la rueda, conduciendo lentamente hasta un sitio nivelado. Encienda las Intermitentes de advertencia de peligro. Vea *Intermitentes de advertencia de peligro* ⇨ 169.

Vea otras advertencias importantes de seguridad en *Si una llanta se desinfla* ⇨ 337.

No retire ningún objeto que haya penetrado en la llanta.

1. Saque el recipiente (4) de sellador para llantas y compresor de su ubicación de almacenamiento. Vea *Almacenamiento del juego de sellante de llantas y compresor* ⇨ 346.
2. Retire la manguera de sólo aire (10) y el enchufe de alimentación (9) de la parte inferior del compresor.
3. Coloque el compresor en el suelo cerca de la llanta desinflada.

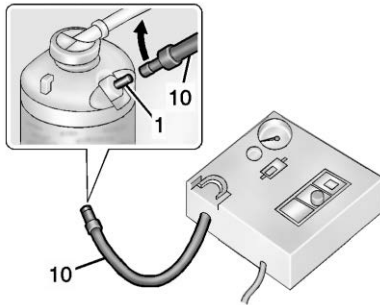

4. Conecte la manguera de sólo aire (10) a la válvula de entrada del recipiente de sellado (1) en el sentido de las manecillas del reloj hasta que quede apretada.

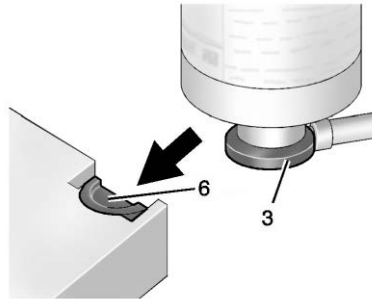

5. Deslice la base del recipiente de sellador de llantas (3) en la ranura en la parte superior del compresor (6) para sostenerlo hacia arriba.

Asegúrese que el vástago de la válvula de la llanta se encuentre cerca del suelo, de modo que la manguera lo alcance.

6. Retire el tapón del vástago de la válvula de la llanta desinflada, haciéndolo girar en sentido inverso al de las manecillas del reloj.

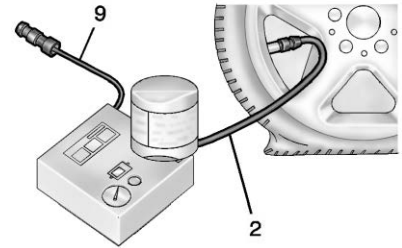

7. Coloque la manguera de aire/sellador (2) al vástago de la válvula de la llanta, haciéndola girar en sentido de las manecillas del reloj hasta que esté apretada.

8. Inserte el conector de corriente (9) en la toma de corriente para accesorios del vehículo. Desconecte todos los aparatos

de otras tomas de corriente para accesorios. Vea *Tomas de corriente* ⇨ 125.

Si el vehículo cuenta con una toma de corriente para accesorios, no use el encendedor de cigarrillos.

Si el vehículo sólo cuenta con encendedor de cigarrillos, úselo.

No pellizque el cable del conector de corriente con la puerta o la ventana.

9. Arranque el vehículo. El motor del vehículo debe estar funcionando mientras se usa el compresor de aire.
10. Oprima el botón de encendido/apagado (5) para encender el juego de sellador para llantas y compresor.  
  
El compresor inyectará sellador y aire en la llanta.  
  
El manómetro (8) indicará inicialmente una presión elevada, mientras que el compresor bombea el sellador

a la llanta. Una vez que el sellador esté completamente disperso en el interior de la llanta, la presión descenderá rápidamente y empezará a elevarse de nuevo, a medida que la llanta se infle sólo con aire.

11. Infle la llanta a la presión de inflado recomendada, usando el manómetro (8). La presión de inflado recomendada puede encontrarse en la etiqueta de Información sobre llantas y carga. Vea *Presión de llantas* ⇨ 321.

Mientras el compresor está encendido, el manómetro (8) puede dar una lectura superior a la presión real de la llanta. Apague el compresor para obtener una lectura precisa de la presión. El compresor puede encenderse y apagarse hasta alcanzar la presión correcta.

### Precaución

Si no se puede conseguir la presión recomendada después de aproximadamente 25 minutos, el vehículo no se debe conducir más. La llanta está muy dañada y el kit de sellador de llantas y compresor no puede inflar la llanta. Retire el conector eléctrico de la salida de potencia de accesorios y desatornille la manguera de inflación de la válvula de la llanta. Vea *Programa de Asistencia en el Camino* ⇨ 383.

12. Oprima el botón de encendido/apagado (5) para apagar el juego de sellador para llantas y compresor.

La llanta no está sellada y continuará la fuga de aire hasta que el vehículo avance y el sellador se distribuya en la llanta. Por lo tanto, los pasos

13 a 21 se deben realizar inmediatamente después del paso 12.

Tenga cuidado al manipular el equipo de sellador para llantas y compresor, ya que podría estar caliente después de usarlo.

13. Desconecte el conector de corriente (9) de la toma de corriente para accesorios del vehículo.
14. Haga girar la manguera de sellador/aire (2) en sentido contrario a las manecillas del reloj para retirarla del vástago de la válvula.
15. Coloque de nuevo el tapón del vástago de la válvula de la llanta.
16. Retire el recipiente del sellador de llantas (4) de la ranura en la parte superior del compresor (6).
17. Gire la manguera de solo aire (10) en sentido contrario al de las manecillas del reloj para

retirarlo de la válvula de entrada del recipiente sellador de llantas (1).

18. Gire la manguera de aire/ sellador (2) en el sentido de las manecillas del reloj sobre la válvula de entrada del recipiente sellador (1) para prevenir fuga del sellador.
19. Coloque de nuevo la manguera de sólo aire (10) y el conector de corriente (9) a su lugar de almacenamiento original.



20. Si fue posible inflar la llanta desinflada a la presión de inflado recomendada, retire la etiqueta de velocidad máxima del recipiente de sellador y colóquela en un sitio muy visible.

No exceda la velocidad en esta etiqueta hasta que la llanta dañada sea reparada o sustituida.

21. Coloque el equipo de nuevo en su ubicación de almacenamiento original en el vehículo.
22. Inmediatamente conduzca el vehículo durante 8 km (5 millas) para distribuir el sellador dentro de la llanta.
23. Deténgase en un sitio seguro y verifique la presión de la llanta. Consulte los Pasos 1-10 de "Uso del equipo de sellador para llantas y compresor sin sellador para inflar una llanta (no pochada)".

Si la presión de la llanta ha descendido más de 68 kPa (10 psi) por debajo de la presión de inflado recomendada, detenga el vehículo. Los daños de la llanta son demasiado severos y el sellador para



llantas no puede sellarla. Vea *Programa de Asistencia en el Camino* ⇨ 383.

Si la presión de la llanta no ha descendido más de 10 psi (68 kPa) con respecto a la presión de inflado recomendada, infle la llanta a la presión de inflado recomendada.

24. Limpie cualquier sobrante de sellador de la rueda, llanta o vehículo.
25. Deseche el recipiente de sellador usado de la llanta (4) con un distribuidor local o de acuerdo con los códigos y prácticas estatales y locales.
26. Reemplácelo con un recipiente nuevo, que puede obtener con su distribuidor.
27. Después de sellar temporalmente la llanta con el equipo de sellador para llantas y compresora, lleve el vehículo a un distribuidor autorizado que se encuentre a menos de

161 km (100 millas) de distancia, para reparar o reemplazar la llanta.

### Uso del equipo de sellador para llantas y el compresor sin sellador para inflar una llanta (no ponchada)

El equipo incluye:

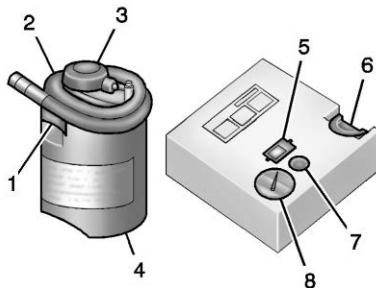

1. Válvula de entrada de recipiente de sellador
2. Manguera de sellador/aire
3. Base de recipiente de sellador
4. Recipiente de sellador para llantas

5. Botón de encendido/apagado
6. Ranura en la parte superior del compresor
7. Botón de deflación de presión
8. Calibrador de presión

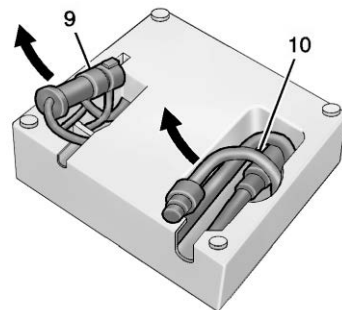

9. Conector de corriente
10. Manguera de sólo aire

Si una llanta se desinfla, evite mayores daños a la llanta y a la rueda, conduciendo lentamente hasta un sitio nivelado. Encienda las Intermitentes de advertencia de peligro. Vea *Intermitentes de advertencia de peligro* ⇨ 169.

Vea otras advertencias importantes de seguridad en *Si una llanta se desinfla* ⇨ 337.

1. Remueva el compresor de su ubicación de almacenamiento. Vea *Almacenamiento del juego de sellante de llantas y compresor* ⇨ 346.
2. Retire la manguera de sólo aire (10) y el enchufe de alimentación (9) de la parte inferior del compresor.
3. Coloque el compresor en el suelo cerca de la llanta desinflada.  
Asegúrese que el vástago de la válvula de la llanta se encuentre cerca del suelo, de modo que la manguera lo alcance.
4. Retire el tapón del vástago de la válvula de la llanta desinflada, haciéndolo girar en sentido inverso al de las manecillas del reloj.
5. Coloque la manguera de sólo aire (10) al vástago de la válvula de la llanta, haciéndola girar en el sentido de las manecillas del reloj hasta que esté apretada.
6. Inserte el conector de corriente (9) en la toma de corriente para accesorios del vehículo. Desconecte todos los aparatos de otras tomas de corriente para accesorios. Vea *Tomas de corriente* ⇨ 125.  
Si el vehículo cuenta con una toma de corriente para accesorios, no use el encendedor de cigarrillos.  
Si el vehículo sólo cuenta con encendedor de cigarrillos, úselo.  
No pellizque el cable del conector de corriente con la puerta o la ventana.
7. Arranque el vehículo. El motor del vehículo debe estar funcionando mientras se usa el compresor de aire.
8. Oprima el botón de encendido/apagado (5) para encender el juego de sellador para llantas y compresor.  
El compresor inflará la llanta solamente con aire.
9. Infle la llanta a la presión de inflado recomendada, usando el manómetro (8). La presión de inflado recomendada puede encontrarse en la etiqueta de Información sobre llantas y carga. Vea *Presión de llantas* ⇨ 321.  
Mientras el compresor está encendido, el manómetro (8) puede dar una lectura superior a la presión real de la llanta. Apague el compresor para obtener una lectura precisa de la presión. El compresor puede encenderse y apagarse hasta alcanzar la presión correcta.

**Precaución**

Si no se puede conseguir la presión recomendada después de aproximadamente 25 minutos, el vehículo no se debe conducir más. La llanta está muy dañada y el kit de sellador de llantas y compresor no puede inflar la llanta. Retire el conector eléctrico de la salida de potencia de accesorios y desatornille la manguera de inflación de la válvula de la llanta. Vea *Programa de Asistencia en el Camino* ⇨ 383.

- Oprima el botón de encendido/apagado (5) para apagar el juego de sellador para llantas y compresor.

Tenga cuidado al manipular el compresor ya que podría estar caliente después de usarlo.

- Desconecte el conector de corriente (9) de la toma de corriente para accesorios del vehículo.
- Haga girar la manguera de sólo aire (10) en sentido contrario al de las manecillas del reloj para retirarla del vástago de la válvula.
- Coloque de nuevo el tapón del vástago de la válvula de la llanta.
- Coloque de nuevo la manguera de sólo aire (10) y el conector de corriente (9) a su lugar de almacenamiento original.
- Coloque el equipo de nuevo en su ubicación de almacenamiento original en el vehículo.

El equipo de sellador para llantas y compresora tiene unos adaptadores que se encuentra en un compartimiento de la parte inferior de su caja, que pueden usarse para inflar colchones de aire, pelotas, etc.

**Almacenamiento del juego de sellante de llantas y compresor**

El juego de sellador para llantas y compresor está en una bolsa en la cajuela.

- Abra la cajuela. Vea *Cajuela* ⇨ 43.
- Retire el piso de carga.

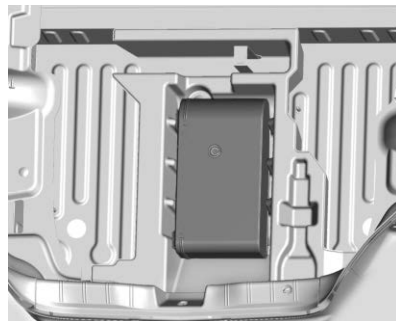

- Retire la bolsa del juego de sellador para llantas y compresor de la espuma de almacenamiento.

4. Saque el juego de sellador para llantas y compresor de la bolsa.

Para guardar el equipo de sellador para llantas y compresor, siga los pasos en orden inverso.

## Arranque con cables pasacorriente

### Arranque con cables pasacorriente - Norteamérica

Para mayor información sobre la batería del vehículo, vea *Batería - Norteamérica* ⇨ 295.

Si la batería se ha agotado, trate de usar otro vehículo y cables de paso de corriente para arrancar su vehículo. Para hacerlo de manera segura, cerciórese de realizar los pasos siguientes.

#### Advertencia

**ADVERTENCIA:** Los postes, las terminales y los accesorios relacionados con la batería contienen plomo y compuestos de plomo, productos químicos de los que el Estado de California tiene conocimiento que causan

(Continúa)

#### Advertencia (Continúa)

cáncer, defectos de nacimiento u otros daños reproductivos. Las baterías también pueden contener otros químicos conocidos por el Estado de California que causan cáncer.

**LAVE SUS MANOS DESPUÉS DE SU MANEJO.** Para más información visite [www.P65Warnings.ca.gov/passenger-vehicle](http://www.P65Warnings.ca.gov/passenger-vehicle).

Consulte *Advertencia de la Propuesta 65 de California* ⇨ 268 y la cubierta posterior.

#### Advertencia

Las baterías pueden causarle lesiones. Las baterías pueden ser peligrosas, ya que:

- Contienen ácido que puede causarle quemaduras a usted.

(Continúa)

### Advertencia (Continúa)

- Contienen gas que puede explotar o empezar a arder.
- Contienen suficiente carga eléctrica como para causarle quemaduras a usted.

Si no sigue estos pasos al pie de la letra, alguna de estas cosas, o todas ellas, pueden causarle lesiones.

### Precaución

Si se ignoran estos pasos podría resultar en daños costosos al vehículo que no estarían cubiertos por la garantía del vehículo. Tratar de arrancar el vehículo empujándolo o jalándolo no funcionará y podría dañarse el vehículo.

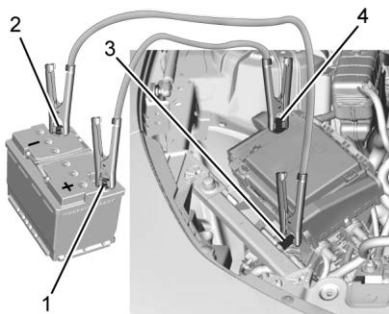

1. Posteo positivo de batería en buenas condiciones
2. Posteo negativo de batería en buenas condiciones
3. Punto de tierra negativa de batería descargada
4. Posteo positivo de batería descargado

El poste positivo de paso de corriente (1) y el poste negativo (2) están sobre la batería del vehículo que proporciona el paso de corriente.

El poste positivo de paso de corriente (4) y el punto negativo de tierra (3) para la batería descargada están en el lado del pasajero del vehículo.

La conexión de arranque con cables positiva para la batería descargada está debajo de la cubierta roja. Remueva la cubierta para abrir la terminal.

1. Revise el otro vehículo. Debe tener una batería de 12 volts con un sistema de tierra negativa.

### Precaución

Si el sistema del otro vehículo no es de 12 volts con tierra negativa, ambos vehículos pueden sufrir daños. Sólo utilice vehículos que cuentan con un sistema de 12 volts con tierra negativa para pasar corriente.

2. Coloque los dos vehículos de modo que no estén en contacto.

- Coloque el freno de estacionamiento firmemente y coloque la palanca de cambios en P (estacionamiento) con transmisión automática, o Neutro con una transmisión manual. Vea *Cambie a P (estacionamiento)* ⇨ 221 con transmisión automática, o *Estac (Transmisión manual)* ⇨ 223 con transmisión manual.

**Precaución**

Si los accesorios quedan encendidos o se conectan durante el procedimiento de arranque de puenteo, podrían dañarse. Las reparaciones no estarían cubiertas por la garantía del vehículo. Siempre que sea posible, apague o desconecte todos los accesorios en cualquier vehículo al arrancar.

- Apague el encendido. Apague todas las luces y accesorios en ambos vehículos, excepto por

las luces intermitentes de advertencia de peligro si se necesitan.

 **Advertencia**

Los ventiladores eléctricos pueden empezar a funcionar aun cuando el motor no esté funcionando y pueden causarle lesiones a usted. Mantenga las manos, la ropa y las herramientas alejados de los ventiladores eléctricos que están bajo el cofre.

 **Advertencia**

El uso de un cerillo cerca de una batería puede causar que el gas de la batería explote. Hay personas que se han lastimado por esto, algunas han quedado ciegas. Use una linterna si necesita más luz.

(Continúa)

**Advertencia (Continúa)**

El líquido de la batería contiene ácido que lo puede quemar. No deje que le caiga encima. Si accidentalmente le cae en los ojos o piel, enjuague el área con agua y consiga atención médica de inmediato.

 **Advertencia**

Los ventiladores y otras partes móviles del motor pueden causarle lesiones graves. Una vez que el motor esté en funcionamiento, mantenga las manos alejadas de las partes móviles.

- Conecte un extremo del cable positivo (+) rojo a la terminal positiva (+) del control remoto en la batería descargada.

6. Conecte el otro lado del cable positivo (+) rojo a la terminal positiva (+) de una batería en buenas condiciones.
7. Conecte un extremo del cable negativo (-) negro a la terminal negativa (-) de la batería cargada.
8. Conecte el otro extremo del cable negativo (-) negro al punto de tierra negativa (-) debajo del cofre para la batería descargada.
9. Arranque el motor del vehículo que tiene la batería cargada y deje funcionar el motor en marcha mínima por lo menos durante cuatro minutos.
10. Trate de arrancar el vehículo que tenía la batería descargada. Si no arranca después de varios intentos, probablemente necesite servicio.

### Precaución

Si los cables de paso de corriente se conectan o desconectan en el orden incorrecto, pueden ocurrir cortocircuitos eléctricos y el vehículo puede sufrir daños. Las reparaciones no estarían cubiertas por la garantía del vehículo. Conecte y desconecte siempre los cables de paso de corriente en el orden correcto, asegurándose que no se toquen entre sí, ni que toquen ninguna superficie metálica.

### Cómo retirar los cables de paso de corriente

Invierta la secuencia exactamente al retirar los cables pasacorriente.

Después de arrancar el vehículo deshabilitado y retirar los cables pasacorriente, permita que funcione en marcha en vacío durante varios minutos.

## Remolque del vehículo

### Cómo remolcar el vehículo

#### Precaución

Remolcar un vehículo deshabilitado incorrectamente puede causar daño. El daño no estaría cubierto por la garantía del vehículo. No estire o enganche a los componentes de la suspensión. Use las correas adecuadas alrededor de las llantas para asegurar el vehículo. No arrastre una rueda/llanta bloqueada mientras carga el vehículo. No utilice un elevador tipo elástico para remolcar el vehículo. Esto podría dañar el vehículo.

GM recomienda un camión de remolque de plataforma plana para transportar un vehículo deshabilitado. Utilice rampas para ayudar a reducir los ángulos de acercamiento, si es necesario. Un vehículo remolcado debe tener sus ruedas motrices despegadas del suelo. Póngase en contacto con Asistencia en el Camino o un servicio profesional de grúas si se debe remolcar un vehículo deshabilitado.

Para modelos Camaro de Alto Desempeño, consulte el suplemento de Camaro de Alto desempeño.

Para remolcar el vehículo detrás de otro con fines recreativos, como detrás de una casa rodante, vea *Remolque de vehículo recreacional* ↪ 352.

### Puntos de conexión delanteros (Modelos L4 y V6)

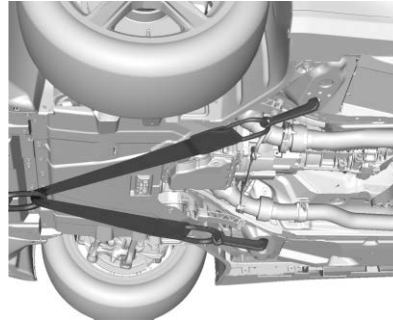

El vehículo está equipado con puntos de conexión específicos que serán usados por el proveedor de remolque. Estos orificios se puede usar para jalar el vehículo desde una superficie de camino plano sobre el camión de remolque de plataforma plana.

### Gancho de argolla de remolque (Modelos V8)

#### Desinstalación e instalación - Cubiertas de gancho de remolque

El vehículo está equipado con una argolla de remolque que se puede usar para jalar el vehículo sobre una grúa de plataforma plana desde una superficie de camino plana. No utilice la armella de remolque para sacar el vehículo de nieve, lodo o arena.

La argolla de remolque está ubicada debajo del piso de carga, cerca del juego de sellador y compresor de la llanta, si está equipado.



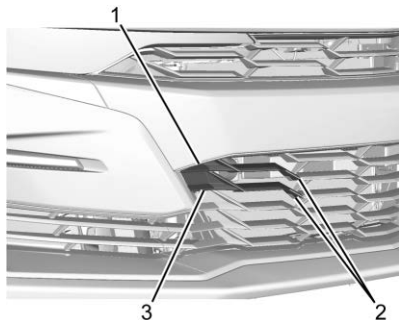

1. Ranura de liberación
2. Lengüetas del lado derecho
3. Lengüeta inferior

Para retirar las cubiertas del gancho de remolque:

1. Coloque una herramienta de plástico en la ranura (1) y haga palanca para soltar la cubierta. Tenga cuidado de no rayar la cubierta o la rejilla.
2. Jale la cubierta desde la rejilla y desenganche la lengüeta inferior (3) y las lengüetas del lado derecho (2).

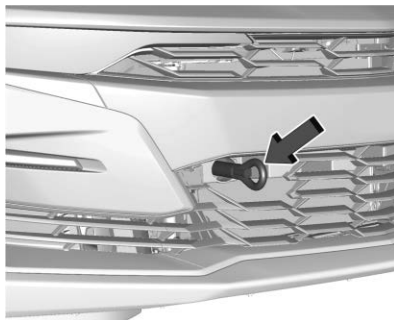

3. Instale la armella de remolque en el hueco girándola en el sentido de las manecillas del reloj hasta que se detenga.

Para instalar las cubiertas del gancho de remolque:

1. Remueva el cáncamo de remolque.
2. Alinee la cubierta usando las lengüetas del lado derecho (2).
3. Empuje la cubierta hacia la rejilla. Alinee la lengüeta inferior (3) a la rejilla.

4. Empuje el área alrededor de la ranura (1) para asegurar la cubierta.

## Remolque de vehículo recreacional

### Precaución

Remolcar el vehículo, ya sea con "dolly" o con remolque tipo "dinghy-towing", puede causarle daños, debido al espacio reducido con respecto al suelo. Siempre monte el vehículo en una grúa o remolque de plataforma.

El vehículo no está diseñado para ser remolcado con alguna de sus ruedas en contacto con el suelo. Si es necesario remolcar el vehículo, vea *Cómo remolcar el vehículo* ⇨ 350.

## Cuidado Apariencia

### Cuidado exterior

#### Seguros

Los seguros se lubrican en la fábrica. Use un agente de deshielo sólo cuando sea absolutamente necesario, y pida que engrasen los seguros después de usarlo. Vea *Líquidos y lubricantes recomendados* ⇨ 372.

#### Lavado del vehículo

Para el vehículo Camaro de Alto Desempeño, consulte el suplemento de Camaro de Alto desempeño.

Para conservar el acabado del vehículo, lávelo con frecuencia en un lugar con sombra.

#### Precaución

No use agentes de limpieza a base de petróleo, ácidos, o abrasivos ya que pueden dañar la pintura, metal, o partes de

(Continúa)

#### Precaución (Continúa)

plástico del vehículo. Si ocurre daño al vehículo, no estaría cubierto por la garantía del vehículo. Puede obtener los productos de limpieza aprobados en su concesionario. Siga todas las instrucciones del fabricante en cuanto al uso correcto del producto, las precauciones de seguridad necesarias y la forma adecuada de desechar cualquier producto para el cuidado del vehículo.

#### Precaución

Evite usar máquinas de alta presión a menos de 30 cm (12 pulg) de la superficie del vehículo. El uso de máquinas eléctricas que excedan de 8 274 kPa (1 200 psi) puede dar como

(Continúa)

#### Precaución (Continúa)

resultado daños o desprendimiento de la pintura y calcomanías.

#### Precaución

No lave eléctricamente ninguno de los componentes debajo del cofre que tiene este símbolo .

Esto podría causar daño que no estaría cubierto por la garantía del vehículo.

#### Precaución

Los vehículos equipados con paquete de efectos de suelo de accesorios tienen un espacio al suelo reducido. Puede ocurrir daño en autolavados, cuando se

(Continúa)

**Precaución (Continúa)**

aproxime a banquetas, o en pendientes inclinadas. No use autolavados. Aproxímese a las banquetas y pendientes con precaución.

Si usa un autolavado, cumpla con las instrucciones del autolavado. El limpiaparabrisas y el limpiaparabrisas trasero, si está equipado, deben estar apagados. Retire cualquier accesorio que pueda estar dañado o interferir con el equipo del autolavado.

Enjuague bien el vehículo, antes y después de lavarlo, para eliminar por completo los agentes limpiadores. Si se permite que sequen sobre la superficie podrían causar manchas.

Seque el acabado con una gamuza suave y limpia o con una toalla completamente de algodón, para evitar rayones en la superficie y manchas de agua.

**Cuidados al acabado**

La aplicación de materiales selladores o ceras posventa no se recomienda. Si se dañan las superficies pintadas, consulte a su distribuidor para evaluar y reparar el daño. Los materiales ajenos, como cloruro de calcio y otras sales, agentes para derretir hielo, aceite y alquitrán del camino, savia de los árboles, excremento de aves, sustancias químicas de chimeneas industriales, etc., pueden dañar el acabado del vehículo si permanecen sobre las superficies pintadas. Lave el vehículo tan pronto como sea posible. De ser necesario para eliminar materiales ajenos, use limpiadores no abrasivos marcados como seguros para superficies pintadas.

Se debería realizar ocasionalmente el encerado o pulido suave manual para retirar residuos del acabado de la pintura. Consulte a su distribuidor para conocer los productos de limpieza aprobados.

No aplique ceras o productos para pulir al plástico sin recubrimiento, vinilo, hule, calcomanías, imitación madera, o a la pintura plana, ya que puede ocurrir daño.

**Precaución**

La aplicación de compuestos con máquina o el pulido agresivo de un acabado de pintura bicapa pueden dañarlo. Use solamente ceras y pulidores no abrasivos fabricados para el acabado de pintura bicapa del vehículo.

Para que el acabado de la pintura se vea como nuevo, mantenga el vehículo dentro de una cochera o a cubierto, siempre que sea posible.

## Protección de molduras metálicas brillantes exteriores

### Precaución

La falla en limpiar y proteger las molduras de metal brillantes puede resultar en un acabado blanco lechoso o picadura. Este daño no estaría cubierto por la garantía del vehículo.

Las molduras metálicas brillantes del vehículo son de aluminio, cromo o de acero inoxidable. Para prevenir daño siempre siga estas instrucciones de limpieza:

- Asegúrese que la moldura esté fría al tacto antes de aplicar cualquier solución de limpieza.
- Sólo use soluciones de limpieza aprobadas para aluminio, cromo, o acero inoxidable. Algunos limpiadores son altamente ácidos o contienen sustancias alcalinas y pueden dañar las molduras.

- Siempre diluya un limpiador concentrado de acuerdo con las instrucciones del fabricante.
- No use limpiadores que no estén diseñados para uso automotriz.
- Use una cera no abrasiva en el vehículo después del lavado para proteger y extender el acabado de la moldura.

## Cuidado del techo convertible

Lave con frecuencia a mano los techos convertibles con jabón suave para lavado de carros. Nunca use un cepillo duro, vapor, cloro, o limpiadores agresivos. De ser necesario, se puede usar un cepillo suave para remover suciedad. Al terminar de limpiar, lave a fondo la tela. Evite los lavados automáticos de carros con cepillos elevados o con rocíos de muy alta presión pues pueden provocar daños y fugas.

Únicamente baje el techo cuando esté completamente seco y evite dejar el techo bajado por periodos prolongados de tiempo para prevenir desgaste interior excesivo.

Evite dejar grandes cantidades de nieve sobre el techo por periodos prolongados pues también pueden ocurrir daños.

## Extractor de cofre



### Extractor de aire de cofre

Para el vehículo Camaro de Alto Desempeño, consulte el suplemento de Camaro de Alto desempeño.

No se recomienda encerar el extractor de aire en el Paquete de desempeño SS ya que cambiará el nivel de brillo de la superficie. Además, se debe tener cuidado cuando se encere alrededor del extractor de aire. Si se aplica una

pequeña cantidad de cera al extractor puede crear una apariencia irregular en la superficie del tablero.

El extractor de aire puede tener pantallas de ventilación en las aberturas. Mantenga las hojas u otros desechos fuera de las pantallas de ventilación.

**Precaución**

Empujar sobre las pantallas de ventilación podría dañarlas. No empuje sobre las pantallas cuando las despeje.

Hay un deflector de agua en la parte inferior del extractor de aire. No lo retire.

**Limpieza de lámparas/lentes exteriores, emblemas, calcomanías, y franjas**

Use solamente agua tibia o fría, un trapo suave y jabón para el lavado de autos para limpiar las lámparas y los cristales de las lámparas y lentes exteriores, emblemas,

calcomanías y tiras. Siga las instrucciones de "Lavado del vehículo" anteriormente en esta sección.

Las cubiertas de las luces están hechas de plástico, y algunas tienen cubierta de protección UV. No los limpie cuando estén secos.

No utilice ninguno de los siguientes en las cubiertas de las luces:

- Agentes abrasivos o cáusticos.
- Líquidos lavadores y otros agentes limpiadores en concentraciones más altas que las sugeridas por el fabricante.
- Solventes, alcoholes, combustibles u otros limpiadores agresivos.
- Rascadores de hielo u otros artículos duros.
- Cubiertas decorativas posventa o cubiertas que no estén incluidas con el vehículo, mientras las luces estén encendidas, debido al exceso de calor que se genera.

**Precaución**

No limpiar las luces de manera adecuada podría causar daños a las cubiertas, que no estarían cubiertas por la garantía del vehículo.

**Precaución**

El uso de cera en rayas de acabado en negro brillante puede aumentar el nivel de brillo y crear un acabado no uniforme. Limpie las rayas de bajo brillo con jabón y agua solamente.

**Admisión de aire**

Elimine los desechos de la admisión de aire, entre el cofre y el parabrisas, cuando lave el vehículo.

**Hojas del limpia y lavaparabrisas**

Limpie el exterior del parabrisas con limpiador de cristales.

Limpie las plumas de hule con un trapo que no suelte pelusa o una toalla de papel mojada con líquido de lavado del parabrisas o un detergente suave. Lave el parabrisas perfectamente al limpiar las hojas de los limpiaparabrisas. Los insectos, la suciedad del camino, la savia y la acumulación de tratamientos de lavado o cera del vehículo pueden provocar rayas de los limpiaparabrisas.

Reemplace las hojas de los limpiaparabrisas si están gastadas o dañadas. Las condiciones polvosas extremas, como arena, sal, y el calor, sol, nieve y hielo pueden causar daños.

### Tiras para intemperie

Aplique lubricante de cinta para intemperie sobre las cintas para intemperie para que duren más, sellen mejor, y no se adhieran o rechinen. Lubrique la cinta para intemperie por lo menos una vez al año. Los climas calientes y secos pueden requerir una aplicación más frecuente. Las marcas negras de

material de goma en las superficies pintadas se pueden quitar frotando con un paño limpio. Vea *Líquidos y lubricantes recomendados* ⇨ 372.

### Llantas

Para limpiar las llantas use un cepillo duro y limpiador para llantas.

#### Precaución

El uso de productos con base de petróleo para abrillantar las llantas del vehículo puede dañar el acabado de la pintura y/o las llantas. Al aplicar abrillantador a las llantas, limpie siempre cualquier resto sobrante que haya caído sobre las superficies pintadas del vehículo.

### Ruedas y moldura de rueda

Utilice un trapo limpio y suave con jabón suave y agua para limpiar las llantas. Después de enjuagar perfectamente con agua limpia, seque con una toalla suave y limpia. Después puede aplicar cera.

#### Precaución

Las ruedas y otras molduras de rueda cromadas pueden dañarse si el vehículo no se lava después de conducir por caminos que hayan sido rociados con cloruro de magnesio o cloruro de calcio. Estos se emplean en el tratamiento de diversas condiciones de los caminos, como polvo y hielo. Lave siempre las partes cromadas con agua y jabón después de la exposición a estos compuestos.

#### Precaución

Para evitar daño de superficie en las ruedas y moldura de rueda, no use jabones fuertes, pulidores abrasivos, limpiadores o cepillos. Sólo utilice los limpiadores aprobados por GM. No conduzca el vehículo a través de un

(Continúa)

### Precaución (Continúa)

autolavado automático que use cepillos de limpieza de llanta/rueda de carburo de silicona. Podría causar daños cuya reparación no está cubierta por la garantía del vehículo.

### Sistema de frenos

Inspeccione visualmente las líneas de freno y mangueras para el buen enganche, la unión, fugas, grietas, rozaduras, etc Inspeccione las pastillas de freno de disco para desgaste y el estado de la superficie de rotores. Inspeccione los forros de freno de tambor / zapatos de desgaste o grietas. Inspeccione todas las demás partes del freno.

### Componentes de la dirección, suspensión y chasis

Inspeccione visualmente los componentes de la dirección, suspensión y chasis en busca de

daños o partes sueltas o faltantes, o señales de desgaste al menos una vez al año.

Inspeccione la dirección hidráulica para comprobar si está correctamente unida, sus conexiones, y buscar si hay ataduras, fugas, grietas o desgaste, etc.

Compruebe constantemente las botas de unión y los sellos de los ejes en busca de fugas.

### Lubricación de los componentes de la carrocería

Lubrique todos los cilindros de las llaves, las bisagras del cofre, de la puerta trasera y de la puerta de combustible, a menos que los componentes sean de plástico. Aplique grasa de silicona a las cintas para intemperie con un trapo limpio para que éstas duren más, sellen mejor y no se peguen ni rechinen.

### Mantenimiento de la carrocería

Por lo menos dos veces al año, en primavera y otoño, use agua simple para lavar cualquier material corrosivo de la carrocería inferior. Tenga cuidado de limpiar cuidadosamente cualquier área donde pueda acumularse el lodo u otros desechos.

No lave a presión directamente la caja de transferencia y/o los sellos de salida del eje delantero/trasero. El agua a alta presión puede retirar los sellos y contaminar el fluido. El fluido contaminado disminuirá la vida de la caja de transferencia y/o los ejes y se debe reemplazar.

### Daño lámina metálica

Si el vehículo se daña y requiere reparación o el reemplazo de láminas metálicas, asegúrese de que el taller de hojalatería aplique material anticorrosión a las partes reparadas o reemplazadas, para restaurar la protección contra la corrosión.

Las partes de reemplazo del fabricante original brindarán protección contra la corrosión, al mismo tiempo que se conserva la garantía del vehículo.

### **Daño acabado**

Repare con prontitud las rayaduras y peladuras de pintura menores con los materiales de retoque disponibles en su distribuidor para evitar la corrosión. Los daños del acabado que cubren áreas grandes pueden corregirse en el taller de hojalatería y pintura de su distribuidor.

### **Manchado pintura química**

Los contaminantes del aire pueden caer sobre el vehículo y dañar las superficies pintadas, causando decoloraciones en forma de anillo, manchas y pequeños puntos oscuros irregulares en la superficie pintada. Vea "Cuidado de acabado" previamente en esta sección.

## **Cuidado interior**

Para evitar abrasiones por partículas de polvo, limpie el interior del vehículo regularmente. Quite inmediatamente la tierra. Los periódicos o vestimenta oscura puede transferir color al interior del vehículo.

Utilice un cepillo de cerdas suaves para quitar el polvo de las perillas y hendiduras del tablero de instrumentos. Utilizando una solución de jabón suave, retire inmediatamente todas las cremas para manos, protectores solares y repelentes de insectos de todas las superficies interiores para evitar que resulten dañadas permanentemente.

Utilice limpiadores diseñados específicamente para las superficies a limpiar, para evitar daños permanentes. Aplica todos los limpiadores directamente al paño limpiador. No rocíe limpiadores en ningún interruptor o control. Retire los limpiadores rápidamente.

Antes de usar los limpiadores, lea y siga todas las instrucciones de seguridad indicadas en la etiqueta. Mientras limpia el interior, abra las puertas y ventanas para tener ventilación adecuada.

Para evitar daños, no limpie el interior empleando los siguientes limpiadores o técnicas:

- Nunca utilice navajas ni ningún otro objeto afilado para eliminar la suciedad de ninguna superficie interior.
- Nunca utilice cepillos con cerdas duras.
- Nunca frote las superficies de manera agresiva o con demasiada presión.
- No utilice detergentes de lavandería o lavaplatos con desengrasantes. Para los limpiadores líquidos, use aproximadamente 20 gotas por cada 3.8L (1 galón) de agua. Una solución de jabón concentrada creará rayas y



atraerá suciedad. No use soluciones que contengan jabones fuertes o cáusticos.

- Al limpiar la tapicería, no la empape.
- No utilice solventes o limpiadores que contengan solventes.

### Vidrio interior

Para limpiarlo, utilice una tela suave con agua. Limpie los rastros de agua con un trapo seco. Si es necesario, use un limpiador de vidrio comercial después de limpiar únicamente con agua.

#### Precaución

Para prevenir rayones, nunca use limpiadores abrasivos sobre el cristal del automóvil. Los limpiadores abrasivos o la limpieza agresiva pueden dañar el desempañador de la ventana trasera.

Limpie el parabrisas con agua durante los primeros tres o seis meses de posesión reducirá la tendencia al empañamiento.

### Cubiertas de las bocinas

Limpie suavemente con aspiradora las cubiertas de las bocinas, de manera que las bocinas no se dañen. Limpie las manchas con agua y un jabón suave.

### Molduras recubiertas

Se deben limpiar las molduras recubiertas.

- Cuando estén ligeramente manchadas, límpielas con una esponja o un trapo suave, que no suelte pelusa mojada con agua.
- Cuando estén muy manchadas, use agua jabonosa tibia.

### Tela/Alfombra/Ante

Inicie aspirando la superficie, utilizando un accesorio con cepillo suave. Si utiliza un accesorio de cepillo de aspirar giratorio, utilícelo

sólo en los tapetes del piso. Antes de limpiar, retire suavemente tanta suciedad como sea posible:

- Seque los líquidos presionándolos con una toalla de papel. Continúe presionando hasta que no pueda quitarse más líquido.
- Para manchas sólidas, quite la mayor cantidad de residuos posible antes de aspirar.

Para limpiar:

1. Empape un trapo limpio, que no suelte pelusa con agua corriente. Se recomienda un trapo de microfibra para evitar la transferencia de pelusas a la tela o la alfombra.
2. Retire el exceso de humedad exprimiendo el trapo hasta que ya no caigan gotas.
3. Empiece en el borde exterior de la mancha y suavemente frote hacia el centro. Doble la tela de limpieza a un área

limpia con frecuencia para prevenir forzar la suciedad dentro de la tela.

- 4. Continúe frotando con cuidado el área manchada hasta que ya no se transfiera la mancha al trapo.
- 5. Si no se retira por completo la suciedad, use una solución de jabón suave seguida únicamente por agua simple.

Si no se puede quitar la mancha completamente, podría ser necesario usar un quitamanchas o limpiador comercial. Antes de usar un limpiador de tapicería o un eliminador de manchas disponible comercialmente, pruébelo en una pequeña área oculta para verificar la estabilidad del color. Si se forma un anillo, limpie toda la tela o tapete.

Después de limpiar, use una toalla de papel para secar el exceso de humedad.

**Limpieza de superficies de alto brillo y de las pantallas de radio y de información del vehículo**

Use una tela de microfibra en superficies de alto brillo o en las pantallas del vehículo. Primero, use un cepillo de cerdas suaves para retirar la suciedad que pueda rayar la superficie. Después limpie suavemente con una tela de microfibra. Nunca utilice limpiadores de ventanas o solventes.

Periódicamente lave a mano el paño de microfibra por separado, utilizando un jabón suave. No utilice cloro ni suavizante de telas. Lave a fondo y seque con aire antes del siguiente uso.

<b>Precaución</b>
No sujete un dispositivo con ventosa al desplegado. Esto podría causar daño que no estaría cubierto por la garantía del vehículo.

**Tablero de instrumentos, piel, vinilo, otras superficies de plástico, superficies pintadas de bajo brillo, y superficies de madera natural de poro abierto**

Utilice un trapo de microfibra suave mojado con agua para quitar el polvo y soltar la mugre. Para una limpieza más profunda, utilice un trapo de microfibra suave humedecido con una solución de jabón suave.

<b>Precaución</b>
Empapar o satura la piel, en especial piel perforada, así como otras superficies interiores, puede causar un daño permanente. Limpie el exceso de humedad de estas superficies después de limpiar y permita que sequen por sí solas. Nunca utilice calor, vapor, o removedores de manchas. No use limpiadores que contengan silicón o productos a base de cera. Los limpiadores
(Continúa)

**Precaución (Continúa)**

que contienen estos solventes pueden cambiar permanentemente la apariencia y sensación de la piel o molduras suaves y no se recomiendan.

No utilice limpiadores que aumenten el brillo, especialmente en el tablero de instrumentos. El brillo reflejado podría reducir la visibilidad a través del parabrisas bajo ciertas condiciones.

**Precaución**

El uso de desodorantes de aire puede causar daño permanente a las superficies de plástico y pintadas. Si un desodorante de aire entra en contacto con la superficie de plástico o pintada en el vehículo, séquelo de inmediato y limpie con una tela suave humedecida con una

(Continúa)

**Precaución (Continúa)**

solución de jabón suave. El daño causado por desodorantes de aire no estará cubierto por la garantía del vehículo.

**Cubierta de carga y red de comodidad**

Si está equipado, lave con agua tibia y un detergente suave. No use blanqueadores con cloro. Enjuague con agua fría, y luego seque por completo.

**Cuidado de los cinturones de seguridad**

Mantenga los cinturones limpios y secos.

 **Advertencia**

No blanquee ni tiña el tejido del cinturón de seguridad. Eso puede debilitar el tejido severamente. En una colisión pueden no ser

(Continúa)

**Advertencia (Continúa)**

capaces de proporcionar la protección adecuada. Limpie y enjuague el tejido del cinturón de seguridad solamente con jabón suave y agua templada. Permita que el tejido se seque.

**Tapetes** **Advertencia**

Si un tapete es de tamaño incorrecto o no es instalado adecuadamente, puede interferir con los pedales. La interferencia con los pedales puede provocar aceleración no intencional y/o distancias de frenado mayores que pueden provocar choques y lesiones. Asegúrese que el tapete no interfiera con los pedales.

Siga estas directrices para el uso adecuado de los tapetes.

- Los tapetes incluidos como equipo original fueron diseñados para su vehículo. Si los tapetes requieren ser sustituidos, se recomienda la compra de tapetes certificados por GM. Los tapetes ajenos a GM pudieran no encajar apropiadamente y pudieran interferir con los pedales. Siempre verifique que los tapetes no interfieran con los pedales.
- No utilice un tapete para el piso si el vehículo no cuenta con un sujetador de tapete del lado del conductor.
- Use los tapetes con el lado correcto hacia arriba. No los voltee.
- No coloque nada sobre el tapete del lado del conductor.
- Utilice solo un tapete en el lado del conductor.
- No coloque un tapete sobre otro.

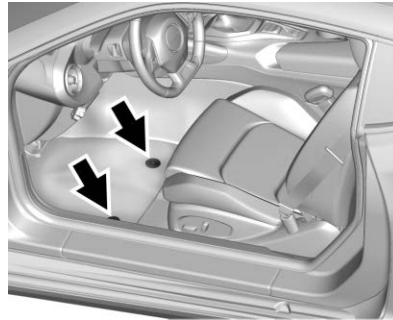

El tapete del lado del conductor se mantiene en su sitio gracias a dos retenes tipo gancho.

#### **Retiro y reemplazo de tapete del lado del conductor**

1. Jale hacia arriba la parte trasera del tapete para retirarlo de los ganchos.
2. Vuelva a colocarlo alineando las aberturas del retén del tapete sobre los retenes de la alfombra y engánchelo en su sitio.

3. Asegúrese de que el tapete quede fijo en su sitio. Asegúrese de que el tapete no interfiera con los pedales.

## Servicio y mantenimiento

### Información general

Información general ..... 364

### Programa de mantenimiento

Programa de mantenimiento ..... 366

### Servicios para aplicaciones especiales

Servicios para aplicaciones especiales ..... 368

### Mantenimiento y cuidados adicionales

Mantenimiento y cuidados adicionales ..... 369

### Líquidos, lubricantes y partes recomendadas

Líquidos y lubricantes recomendados ..... 372

Refacciones de mantenimiento ..... 374

## Información general

Su vehículo representa una inversión importante. Esta sección describe el mantenimiento requerido para el vehículo. Siga esta programación para ayudar a proteger su vehículo contra gastos de mantenimiento mayores debidos a la negligencia o mantenimiento inadecuado. También podría ayudar a mantener el valor del vehículo al venderlo. Es responsabilidad del propietario realizar todos los servicios de mantenimiento.

Su distribuidor cuenta con técnicos especializados que pueden realizar el mantenimiento adecuado utilizando partes genuinas de repuesto. También cuenta con herramientas y equipos actualizados para obtener diagnósticos rápidos y precisos. Muchos distribuidores incluso cuentan con horario extendido los sábados, transporte de cortesía y programación de citas en línea para ayudarle con sus necesidades de servicio.

Su distribuidor reconoce la importancia de brindarle servicios de mantenimiento y reparaciones a un precio competitivo. Con técnicos especializados, el distribuidor es a quien debe acudir para mantenimiento de rutina como cambios de aceite y rotaciones de llantas, así como artículos de mantenimiento adicionales como llantas, frenos, baterías y plumas limpiaparabrisas.

### Precaución

Los daños causados por mantenimiento inadecuado podrían conllevar reparaciones costosas, que podrían no estar cubiertas por la garantía del vehículo. Los intervalos de mantenimiento, verificaciones, inspecciones, niveles de fluidos y lubricantes son importantes para mantener este vehículo en buenas condiciones de operación.

(Continúa)

**Precaución (Continúa)**

No realice lavados químicos no aprobados por GM en el vehículo. El uso de lavados, solventes, limpiadores, o lubricantes que no estén aprobados por GM podría dañar el vehículo, y requerir reparaciones costosas que no están cubiertas por la garantía del vehículo.

La rotación de llantas y los servicios requeridos son responsabilidad del propietario del vehículo. Se recomienda llevar su vehículo al distribuidor para que se realicen estos servicios cada 12,000 km/ 7,500 millas. El mantenimiento adecuado del vehículo ayuda a mantener el vehículo en buenas condiciones de operación, mejora la economía de combustible y reduce las emisiones.

Debido a las diversas formas en que la gente usa los vehículos, las necesidades de mantenimiento también varían. Podría requerir revisiones y servicios más a menudo. Los servicios adicionales requeridos - normales son para vehículos que:

- Llevan pasajeros y carga dentro de los límites recomendados en la etiqueta de Información de Llantas y Carga. Consulte *Límites de carga del vehículo* ⇨ 210.
- Se conducen sobre superficies de caminos razonables, dentro de los límites legales de manejo.
- Usan el combustible recomendado. Consulte *Combustible recomendado (Motor 3.6L V6)* ⇨ 259 o *Combustible recomendado (Motor Turbo 2.0L L4 y motor 6.2L V8)* ⇨ 259 o *Combustible recomendado (Motor súper cargado 6.2L V8)* ⇨ 260.

Consulte la información en la tabla de servicios de mantenimiento adicionales - normales requeridos.

Los servicios adicionales requeridos - severos son para vehículos que:

- Se conducen principalmente en tráfico pesado o climas cálidos.
- Se manejan normalmente sobre terrenos empinados o montañosos.
- Jalan un remolque con frecuencia.
- Se usan para manejo de alta velocidad o competitivo.
- Se usan como vehículos de taxi, policía o servicio de entregas.

Consulte la información en la tabla de servicios de mantenimiento adicionales - severos requeridos.

**⚠ Advertencia**

El realizar trabajos de mantenimiento puede ser peligroso y causar lesiones graves. Sólo realice el trabajo de mantenimiento si cuenta con la información, herramientas y equipos adecuados. Si no cuenta con ellos, acuda con su distribuidor o concesionario para que un técnico capacitado haga el trabajo. Consulte *Hacer su propio trabajo de servicio* ⇨ 269.

**Programa de mantenimiento**

El plan de servicio para su vehículo está disponible en la Póliza de Garantía y Programa de Mantenimiento.

**Revisiones y servicios del propietario****Al recargar combustible**

- Compruebe el nivel de aceite del motor. Consulte *Aceite del Motor* ⇨ 276.

**Una vez al mes**

- Compruebe la presión de inflado de las llantas. Consulte *Presión de llantas* ⇨ 321.
- Inspeccione el desgaste de las llantas. Consulte *Inspección de las llantas* ⇨ 328.
- Compruebe el nivel del líquido de lavado del parabrisas. Consulte *Líquido de lavado* ⇨ 292.

**Cambio de aceite del motor**

Cuando se muestra el mensaje CAMBIAR PRONTO EL ACEITE DE MOTOR, cambie el aceite y el filtro dentro de los siguientes 1,000 km/ 600 millas. Cuando se conduce bajo las mejores condiciones, el sistema de duración del aceite del motor puede no indicar que el vehículo requiera servicio hasta por un año. El aceite del motor y el filtro deben cambiarse al menos una vez al año, y el sistema de duración del aceite deberá reiniciarse. Un técnico calificado en su distribuidor puede realizar este trabajo. Si el sistema de duración del aceite del motor se reinicia accidentalmente, dé servicio al vehículo durante los próximos 5,000 km/3,000 millas a partir del último servicio. Reinicie el sistema de duración del aceite siempre que se cambie el aceite. Consulte *Sistema de duración del aceite del motor* ⇨ 280.

**Desecante de aire acondicionado (Reemplazar cada siete años)**

El sistema de aire acondicionado requiere mantenimiento cada siete años. Este servicio requiere el reemplazo del desecante para ayudar con la longevidad y la operación eficiente del sistema de aire acondicionado. Este servicio puede ser complejo. Visite a su distribuidor.

**Rotación de las llantas y servicios requeridos cada 12,000 km/7,500 millas**

Rote las llantas, si se recomienda para el vehículo, y realice los siguientes servicios. Consulte *Rotación de la llanta* ⇨ 328.

- Compruebe el nivel de aceite del motor y el porcentaje de vida del aceite. Si se requiere, cambie el aceite y el filtro, y reinicie el sistema de vida útil del aceite. Consulte *Aceite del Motor* ⇨ 276 y *Sistema de duración del aceite del motor* ⇨ 280.

- Compruebe el nivel de refrigerante del motor. Consulte *Sistema de enfriamiento* ⇨ 285.
- Compruebe el nivel del líquido de lavado del parabrisas. Consulte *Líquido de lavado* ⇨ 292.
- Compruebe la presión de inflado de las llantas. Consulte *Presión de llantas* ⇨ 321.
- Inspeccione el desgaste de las llantas. Consulte *Inspección de las llantas* ⇨ 328.
- Compruebe visualmente si hay fugas de líquidos.
- Revise el filtro del depurador de aire del motor. Consulte *Depurador/filtro de aire motor* ⇨ 283.
- Inspeccione el sistema de frenos. Consulte *Cuidado exterior* ⇨ 353.
- Revise visualmente los componentes de la dirección, suspensión y del chasis respecto a daño, incluyendo grietas o desgarres en las

fundas de hule, partes sueltas o faltantes, o señales de desgaste por lo menos una vez al año. Consulte *Cuidado exterior* ⇨ 353.

- Revise la dirección hidráulica respecto a la conexión, conexiones, adhesión, fugas, grietas, roce, etc.
- Revise visualmente los medios ejes y ejes de impulso respecto a desgaste excesivo, fugas de lubricante, y/o daño incluyendo: abolladuras o grietas de tubo, holgura de junta de velocidad constante o junta universal, fundas agrietadas o faltantes, sujetadores de funda sueltos o faltantes, holgura excesiva de cojinete central, sujetadores sueltos o faltantes, y fugas de sello del eje.
- Compruebe los componentes del sistema de sujeción. Consulte *Revisión del sistema de seguridad* ⇨ 81.



- Inspeccione visualmente el sistema de combustible en busca de daños o fugas.
- Inspeccione visualmente el sistema de escape y los escudos de calor en busca de partes dañadas o sueltas.
- Lubrique los componentes de la carrocería. Consulte *Cuidado exterior* ⇨ 353.
- Compruebe el interruptor de ignición. Consulte *Revisión del interruptor del motor de arranque* ⇨ 296.
- Compruebe la función de control de bloqueo de la transmisión automática. Consulte *Revisión de la función de control del bloqueo de cambio de la transmisión automática* ⇨ 297.
- Compruebe el freno de estacionamiento y el mecanismo de estacionamiento de la transmisión automática. Consulte *Revisión del freno y el mecanismo de estacionamiento P (estacionamiento)* ⇨ 297.
- Compruebe el pedal del acelerador para detectar daños, exceso de esfuerzo o amarre. Sustituya si es necesario.
- Inspeccione visualmente el actuador neumático, en busca de desgaste, grietas u otros daños. Revise la capacidad para abrir completamente del actuador. Si mantener abierto es bajo, dé servicio al puntal neumático. Consulte *Puntal(es) neumáticos* ⇨ 299.
- Compruebe la fecha de caducidad del sellador de llantas, si aplica. Consulte *Equipo de sellador de llantas y compresor* ⇨ 339.
- Inspeccione el riel y el sello del techo corredizo, si aplica. Consulte *Quemacocos* ⇨ 56.

## Servicios para aplicaciones especiales

- Sólo vehículos de uso comercial severo: Lubrique los componentes del chasis en cada cambio de aceite.
- Pida que se realice el servicio de lavado debajo de la carrocería. Vea "Mantenimiento de la carrocería" en *Cuidado exterior* ⇨ 353.

## Mantenimiento y cuidados adicionales

Su vehículo representa una inversión importante y cuidarlo de manera adecuada puede ayudarle a evitar futuras reparaciones costosas. Para mantener el desempeño del vehículo, es posible que requiera servicios de mantenimiento adicionales.

Se recomienda que su distribuidor realice estos servicios; sus técnicos especializados conocen mejor que nadie su vehículo. Su distribuidor también puede realizar una evaluación exhaustiva con una inspección multi puntos para recomendar el momento en que su vehículo requiera atención.

La siguiente lista tiene la intención de explicar los servicios y las condiciones que deben buscarse, que indican que se requiere un servicio.

### Batería

La batería de 12 voltios suministra energía para arrancar el motor y operar los accesorios eléctricos adicionales.

- Para evitar fallas al arrancar el vehículo, mantenga la batería con energía para arrancar completa.
- Los técnicos especializados del distribuidor cuentan con equipos de diagnóstico para probar la batería y asegurar que los cables y conexiones estén libres de corrosión.

### Bandas

- Si las bandas suenan o muestran señales de cuarteaduras o roturas podrían requerir un cambio.
- Los técnicos capacitados del distribuidor tienen acceso a herramientas y equipo para revisar las bandas y recomendar el ajuste y reemplazo cuando sea necesario.

### Frenos

Los frenos detienen el vehículo, y son cruciales para una conducción segura.

- Las señales de desgaste de los frenos incluyen sonidos de chirridos, abrasión o rechinidos, o dificultad para detener el vehículo.
- Los técnicos especializados tienen acceso a herramientas y equipo para inspeccionar los frenos y recomendar piezas de alta calidad diseñadas para el vehículo.

### Líquidos

Los niveles adecuados de líquidos y los líquidos adecuados protegen los sistemas y componentes del vehículo. Consulte *Líquidos y lubricantes recomendados* ⇨ 372 para conocer los líquidos aprobados por GM.

- Se deben revisar los niveles de aceite del motor y del líquido limpiaparabrisas cada vez que se rellena el tanque de combustible.
- Las luces del tablero de instrumentos podrían encenderse para indicar que los líquidos tienen un nivel bajo y que necesitan rellenarse.

### Mangueras

Las mangueras transportan los líquidos y debe inspeccionarse regularmente en busca de roturas o fugas. Con una inspección multi puntos, su distribuidor puede inspeccionar las mangueras y advertirle si se requiere algún reemplazo.

### Luces

Es importante que los faros, luces traseras y luces de freno estén en buen funcionamiento para poder ver y ser visto en el camino.

- Las señales de que los faros necesitan atención incluyen atenuación, falta de encendido,

roturas o daños. Las luces de freno necesitan revisarse periódicamente para asegurar que encienden al frenar.

- Con una inspección multi puntos, su distribuidor puede comprobar las luces y anotar cualquier preocupación.

### Amortiguadores y suspensión

Los amortiguadores y la suspensión ayudan a controlar el vehículo para una conducción más pareja.

- Las señales de desgaste incluyen vibración del volante, rebote o balanceo al frenar, mayor distancia de frenado o desgaste disperejo de las llantas.
- Como parte de la inspección multi puntos, los técnicos especializados pueden inspeccionar visualmente los amortiguadores y la suspensión en busca de fugas, sellos rotos o daños, y pueden avisar cuando requieran servicio.

### Llantas

Las llantas deben estar debidamente infladas, rotadas y balanceadas. El dar buen mantenimiento a las llantas puede ahorrar dinero y combustible, y reduce el riesgo de falla en las mismas.

- Las señales de que las llantas necesitan reemplazarse incluyen tres o más indicadores de desgaste visibles, el ver cordones o tela a través del hule, cuarteaduras o cortadas en el dibujo o en la pared lateral, o algún bulto en la llanta.
- Los técnicos especializados del distribuidor pueden inspeccionar y recomendar las llantas adecuadas. Su distribuidor también puede proveer servicios de balanceo y llantas para asegurar una operación adecuada del vehículo a cualquier velocidad. Su distribuidor vende y da servicio a llantas de marcas conocidas.

### Cuidado del vehículo

Para ayudar a mantener el aspecto del vehículo nuevo, puede obtener productos para su cuidado en su distribuidor. Para información sobre como limpiar y proteger el interior y exterior del vehículo consulte *Cuidado interior* ⇨ 359 y *Cuidado exterior* ⇨ 353.

### Alineación de las llantas

La alineación de las llantas es vital para asegurar que las llantas tengan un desgaste y desempeño óptimos.

- Las señales de que requieren alineación pueden incluir jalarse hacia un lado, manejo inadecuado del vehículo o desgaste inusual de las llantas.
- Su distribuidor cuenta con el equipo adecuado para asegurar la alineación adecuada de las llantas.

### Parabrisas

Por seguridad, apariencia y para tener una mejor visión, mantenga el parabrisas limpio.

- Las señales de desgaste incluyen rayones, cuarteaduras y astillados.
- Los técnicos especializados del distribuidor pueden inspeccionar el parabrisas y recomendar el reemplazo adecuado si es necesario.

### Plumas limpiadoras

Las plumas limpiaparabrisas necesitan limpiarse y mantenerse en buen estado para proporcionar una buena visión.

- Las señales de desgaste incluyen el dejar marcas, no limpiar todo el parabrisas o hule roto o desgastado.
- Los técnicos especializados pueden comprobar las plumas del limpiaparabrisas y reemplazarlas cuando sea necesario.

## Líquidos, lubricantes y partes recomendadas

### Líquidos y lubricantes recomendados

Si el vehículo es un modelo Camaro High Performance, vea "Fluidos y lubricantes recomendados" en el suplemento de Camaro High Performance. Los líquidos y lubricantes que se identifican abajo por nombre, número de parte o especificación se pueden obtener con su distribuidor.

Uso	Líquido/lubricante
Transmisión automática (8 velocidades)	Líquido de transmisión automática DEXRON-HP.
Transmisión automática (10 velocidades)	Líquido para transmisión automática DEXRON ULV (No. Parte GM 19352619, en Canadá 19352620).
Refrigerante del motor	Mezclar 50/50 de agua potable limpia y refrigerante DEX-COOL. Consulte <i>Sistema de enfriamiento</i> ⇨ 285.
Aceite de motor (Motores V6 2.0L L4 y 3.6L)	Aceite de motor que cumpla la especificación dexos1 del grado de viscosidad SAE adecuado. Se recomienda ACDelco dexos1 totalmente sintético. Consulte <i>Aceite del Motor</i> ⇨ 276.
Aceite del motor (Motor V8 6.2L)	Aceite de motor que cumpla la especificación dexos2 del grado de viscosidad SAE adecuado. Se recomienda ACDelco dexos2. Consulte <i>Aceite del Motor</i> ⇨ 276.
Ensamble de cerrojo de cofre, cerrojo secundario, pivotes, ancla de resorte y trinquete de liberación	Aerosol lubricante Lubriplate (No. parte GM 89021668, en Canadá 89021674) o lubricante que cumpla con los requisitos de NLGI #2, Categoría LB o GC-LB.

<b>Uso</b>	<b>Líquido/lubricante</b>
Sistema de frenos/embrague hidráulicos	Líquido de freno hidráulico DOT 3 (No. parte GM 19353126, en Canadá 19353127).
Cilindros de seguro de llave, cofre y bisagras de puerta	Lubricante multiusos, Superlube (No. parte GM 12346241, en Canadá 10953474).
Transmisión manual (Motores L4 y V6)	Líquido de transmisión automática DEXRON-VI.
Transmisión manual (Motor V8)	Líquido para transmisión manual (No. parte GM 88861037, en Canadá 19264717).
Guías del cable del freno de mano	Lubricante de chasis (No. parte GM 12377985, en Canadá 88901242) o lubricante que cumpla con los requisitos de NLGI #2, Categoría LB o GC-LB.
Eje trasero (Motores L4 y V6 con transmisión automática)	Aceite de engrane no LSD Dexron (No. de parte GM 88863089, en Canadá 88863090).
Eje trasero (Motores L4 y V6 con transmisión manual)	Aceite de Engrane Dexron LS (No. de parte GM 88862624, en Canadá 88862625).
Eje trasero (Motor V8)	Aceite de Engrane Dexron LS (No. de parte GM 88862624, en Canadá 88862625).
Acondicionamiento de cinta para intemperie	Lubricante de cinta para intemperie (No. de parte GM 3634770, en Canadá 10953518) o equivalente.
Líquido Lavaparabrisas	Fluido del lavaparabrisas automotriz que cumpla con los requerimientos regionales de protección contra congelación.

## 374 Servicio y mantenimiento

### Refacciones de mantenimiento

Las partes de repuesto identificadas abajo por nombre, número de parte o especificación se pueden obtener con su distribuidor.

Para modelos Camaro de Alto Desempeño, consulte el suplemento Camaro de Alto Desempeño.

Parte	Núm. de Parte GM	Núm. de Parte ACDelco
<b>Depurador/filtro de aire motor</b>		
Motores V6 2.0L L4 y 3.6L	20857930	A3178C
Motor 6.2L V8 (LT1)	23323508	A3223C
<b>Filtro de aceite del motor</b>		
Motor L4 de 2.0L	12640445	PF64
Motor 3.6L V6	19330000	PF63E
Motor 6.2L V8 (LT1)	12640445	PF64
Filtro de aire del habitáculo	13508023	CF185
<b>Bujías</b>		
Motor L4 de 2.0L	12647827	41-125
Motor 3.6L V6	12646780	41-130
Motor 6.2L V8 (LT1)	12622441	41-114
<b>Plumas limpiadoras</b>		
Lado del Conductor - 55.8 cm (22 pulgadas)	23360288	-
Lado del Pasajero - 50.8 cm (20 pulgadas)	23360287	-

## Datos técnicos

### Identificación del Vehículo

Número de Identificación del Vehículo (VIN) .....	375
Etiqueta de identificación de las partes de servicio .....	375

### Datos del vehículo

Capacidades/ especificaciones .....	376
Ruta banda del motor .....	379

## Identificación del Vehículo

### Número de Identificación del Vehículo (VIN)



El identificador legal se encuentra en la esquina delantera del tablero de instrumentos, en el lado del conductor del vehículo. Se puede ver a través del parabrisas desde fuera del vehículo. El Número de identificación del vehículo (NIV) también aparece en el Certificado del Vehículo y en las etiquetas de Partes de Servicio y certificado del título y registro.

### Identificación Motor

El octavo carácter en el NIV corresponde al código del motor. El código identifica el motor del

vehículo, sus especificaciones y partes de repuesto. Consulte "Especificaciones del motor" bajo *Capacidades/especificaciones* ⇨ 376 para el código del motor del vehículo.

### Etiqueta de identificación de las partes de servicio

Puede haber una etiqueta en el interior de la cajuela que contiene la siguiente información:

- Número de identificación del vehículo (NIV)
- Designación del modelo
- Información de la Pintura
- Opciones de producción y equipos especiales

Si no hay etiqueta, hay un código de barras en la etiqueta de certificación en el pilar central (B) para escanear esta misma información.



## Datos del vehículo

### Capacidades/especificaciones

Para modelo Camaro de Alto Desempeño, consulte el suplemento de Camaro de Alto Desempeño.

Aplicación	Capacidades	
	Unidades métricas	Inglés
Refrigerante del aire acondicionado	Para conocer el tipo y la cantidad de carga del refrigerante del sistema de aire acondicionado, consulte la etiqueta del refrigerante ubicada bajo el cofre. Consulte a su distribuidor para más información.	
Sistema de enfriamiento de motor		
Motor 2.0L L4 (LTG) sin Enfriador auxiliar	8.5 L	9.0 qt
Motor 3.6L V6 (LGX) con enfriador de aceite del motor, sin enfriador auxiliar	10.1 L	10.7 qt
Motor 3.6L V6 (LGX) con enfriador auxiliar	13.7 L	14.5 cuartos
Motor 6.2L V8 (LT1) sin enfriador auxiliar	11.6 L	12.3 qt
Motor 6.2L V8 (LT1) con enfriador auxiliar	13.2 L	13.9 qt
Aceite del motor con filtro		
Motor 2.0L L4 (LTG) con Enfriador de aceite de motor integrado	4.7 L	5.0 qt

Aplicación	Capacidades	
	Unidades métricas	Inglés
Motor 2.0L L4 (LTG) con Enfriador de aceite de motor externo	5.2 L	5.5 qt
Motor 3.6L V6 (LGX) sin enfriador auxiliar	5.2 L	5.5 qt
Motor 3.6L V6 (LGX) con enfriador auxiliar	5.7 L	6.0 qt
Motor 6.2L V8 (LT1)	9.5 L	10.0 qt
Tanque de combustible	72.0 L	19.0 gal
Fluido de eje trasero		
Motor 2.0L L4 (LTG) Transmisión automática	0.5 L	0.53 cuartos
Motor 2.0L L4 (LTG) Transmisión manual	1.1 L	1.2 cuartos
Motor 3.6L V6 (LGX) Transmisión automática	0.5 L	0.53 cuartos
Motor 3.6L V6 (LGX) Transmisión manual	1.1 L	1.2 cuartos
Motor 6.2L V8 (LT1)	1.1 L	1.2 cuartos
Par de la tuerca de la rueda	190 N•m	140 lbs pie
*Vea <i>Líquido de la transmisión automática</i> ⇨ 281 para información de revisión de niveles de líquido.		
Todas las capacidades son aproximadas. Al agregar, cerciórese de llenar al nivel aproximado, conforme a las recomendaciones de este manual. Vuelva a verificar el nivel del fluido después de llenar.		

**Especificaciones del motor**

<b>Motor</b>	<b>Código NIV</b>	<b>Transmisión</b>	<b>Calibración de la bujía</b>
Motor 2.0L L4 (LTG)	X	Automática Manual	0.75–0.90 mm (0.030– 0.035 pulg)
Motor 3.6L V6 (LGX)	S	Automática Manual	0.80–0.90 mm (0.031– 0.035 pulg)
Motor 6.2L V8 (LT1)	7	Automática Manual	0.95–1.10 mm (0.037– 0.043 pulg)

**Ruta banda del motor**

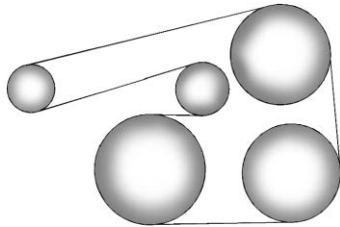

**Motor 2.0L L4 (LTG)**

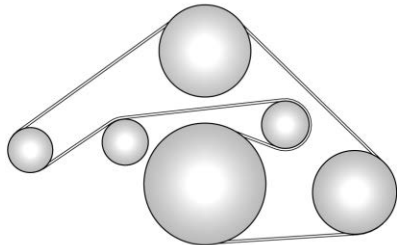

**Motor 3.6L V6 (LGX)**

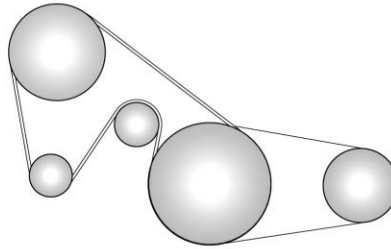

**Motor 6.2L V8 (LT1)**

Para modelo Camaro de Alto Desempeño, consulte el suplemento de Camaro de Alto Desempeño.

## Información al cliente

### Información al cliente

Procedimiento de Satisfacción al Cliente .....	380
Oficinas de atención al cliente .....	381
Centro en línea del propietario .....	382
Programa de Asistencia en el Camino .....	383
Declaración de frecuencia de radio .....	386

### Elaboración de informes sobre defectos de seguridad

Cómo informar defectos de seguridad a General Motors .....	387
--	-----

### Grabación de datos y privacidad del vehículo

Registro y privacidad de los datos del vehículo .....	387
Grabadoras de datos eventos .....	388
OnStar .....	389
Sistema de información y entretenimiento .....	389

## Información al cliente

### Procedimiento de Satisfacción al Cliente

#### Garantía extendida



¿Aceptó el plan de garantía extendida? General Motors recomienda este plan para complementar la garantía incluida en la compra del nuevo vehículo.

Visite a su distribuidor para obtener más detalles.

## Procedimiento de asistencia al cliente

La satisfacción y preferencia de los clientes son muy importantes para su distribuidor y General Motors.

En una situación normal, cualquier problema con la transacción, venta o uso del vehículo debe ser manejado por los departamentos de ventas o servicio de su distribuidor. Empero, reconocemos que a pesar de las buenas intenciones de todas las partes involucradas, a veces puede ocurrir un malentendido.

Si tiene algún problema que no haya sido manejado en forma satisfactoria por los medios normales, le sugerimos los pasos siguientes:

### PASO UNO

Explique su caso al agente de servicio de su distribuidor, gerente de servicio, agente de ventas del distribuidor, o gerente de ventas, dependiendo de su caso.

Asegúrese que todos tengan la información necesaria. Ellos están interesados en su satisfacción continua.

### PASO DOS

Si no está satisfecho, contacte al gerente general o al propietario del distribuidor para solicitar su ayuda. Si no pueden ayudarle a resolver su caso, solicíteles que lo pongan en contacto con las personas adecuadas en General Motors para obtener ayuda, si es necesario.

### PASO TRES

Si su caso no es resuelto en un plazo de tiempo razonable por su distribuidor, por favor llame al Centro de atención al (CAC) de General Motors, y proporcione la información siguiente:

- Nombre
- Dirección
- Número telefónico
- Año modelo
- Marca

- Número de identificación del vehículo (VIN)
- Kilometraje
- Fecha de entrega
- Descripción del problema
- Nombre del distribuidor
- Dirección del distribuidor

Vea *Oficinas de atención al cliente* ⇨ 381.

## Oficinas de atención al cliente

Para contactar el Centro de Atención a Clientes (CAC), use los números de teléfono que se listan en esta sección. La asistencia a clientes está disponible de lunes a viernes, de 08:00 a 20:00 horas, y los sábados de 09:00 a 15:00 horas.

Si tiene preguntas, puede enviar correos electrónicos al Centro de Atención a Clientes (CAC) a: [asistencia.gmmexico@gm.com](mailto:asistencia.gmmexico@gm.com).

**México**

01-800-466-0811

**Estados Unidos**

1-800-222-1020

**Canadá**

1-800-268-6800

**Costa Rica**

0-800-052-1646

**Guatemala**

1-800-835-0436

**Panamá**

00-800-052-1479

**República Dominicana**

1-888-760-1991

**Nicaragua**

00-1800-226-0510

**Honduras**

800-2791-9097

**Otros países de Centro América y el Caribe**

52-722-2360680

**Centro en línea del propietario**

**Experiencia de propietario en línea [my.chevrolet.com.mx](http://my.chevrolet.com.mx)**

El Centro de Propietario no está disponible para ninguno de los países en la región de Centro América y el Caribe.

La experiencia del propietario en línea de Chevrolet permite la interacción con Chevrolet y mantiene información importante específica del vehículo en un lugar.

**Beneficios de la membresía**



 : Descargue los manuales del propietario y vea vídeos prácticos específicos del vehículo.

 : Ver horarios de mantenimiento, alertas e Información de diagnóstico del vehículo. Programación de citas para servicio.

 : Vea e imprima los registros de servicio grabados automáticamente.

 : Seleccione un distribuidor preferido y vea las ubicaciones, mapas, números telefónicos, y horarios.

 : Rastree la información de garantía de su vehículo.

 : Vea recordatorios activos por Número de identificación del vehículo (NIV). Vea *Número de Identificación del Vehículo (VIN)*  375.

 : Vea la información de cuenta OnStar (si está equipado).

 : Converse con alguno de nuestros representantes de apoyo en línea.

Vea [my.chevrolet.com.mx](http://my.chevrolet.com.mx) para registrar su vehículo.

## Programa de Asistencia en el Camino

El programa de Asistencia en el Camino no está disponible para ninguno de los países en la región de Centro América y el Caribe.

Como nuevo propietario, su vehículo se registra automáticamente en el programa de asistencia en el camino. Los servicios están disponibles sin costo bajo los términos y condiciones del programa. El programa de asistencia en el camino no es parte, ni está incluido en la cobertura provista por la Garantía Limitada del Vehículo Nuevo.

La asistencia en el camino brinda asistencia al conductor y pasajeros mientras conduce el vehículo dentro de su ciudad de residencia o cualquier camino autorizado en México, los Estados Unidos o Canadá. Los servicios están sujetos a las limitaciones descritas en las páginas siguientes. La cobertura del programa varía según el país.

La asistencia en el camino está disponible 24 horas al día, 365 días del año.

Este programa caduca dos años después de la fecha de facturación del vehículo, sin importar el millaje o los cambios de propietario.

Para más información sobre la renovación de este programa y el final de su vigencia, póngase en contacto con el Centro de Atención a clientes de Chevrolet en el 01-800-466-0811.

### Servicios que se ofrecen

- **Cambio de llantas desinfladas:** Si no puede cambiar una llanta pochada, el servicio de asistencia en el camino proporcionará servicio de grúa hasta la concesionaria Chevrolet más cercana. Es responsabilidad del conductor reparar o reemplazar la llanta. Este servicio se limita a la transferencia del vehículo a las instalaciones para su reparación.

- **Entrega de combustible de emergencia:** Entrega de suficiente combustible para que el vehículo llegue a la siguiente estación de servicio.
- **Servicio de cerrajero:** El servicio para abrir el vehículo si lo ha cerrado y no tiene la llave. Podría ser posible abrir las puertas de su vehículo de manera remota si tiene OnStar. Por cuestiones de seguridad, el conductor debe presentar su identificación antes de que se proporcione el servicio.
- **Arranque de batería con cables:** El servicio para pasar corriente y arrancar una batería descargada.
- **\*Mensajes de emergencia:** Transmisión de mensajes telefónicos urgentes.
- **\*Llamadas de emergencia:** Llamada a servicios de emergencias.
- **\*Asistencia para la localización de distribuidores:** Información relativa a las



direcciones y números de teléfono de los distribuidores de Chevrolet.

- **Grúa de emergencia:** Servicio de remolque hasta el distribuidor más cercano si no se puede conducir el vehículo.

Si el vehículo se ve involucrado en un accidente durante un crimen, una infracción administrativa, o alguna infracción de las reglas de tránsito, el servicio de asistencia en el camino no brindará asistencia. Cuando el vehículo no esté accesible para ser remolcado, todas las maniobras requeridas para acceder al vehículo serán por cuenta del propietario.

Si el vehículo está en una ciudad fuera de su ciudad de residencia, el servicio de asistencia en el camino se limita a mover el vehículo al distribuidor más cercano. Si desea que el vehículo sea

llevado a otro distribuidor, se le pedirá que cubra la diferencia de costos al momento del servicio.

Si el vehículo no puede ser recibido por el distribuidor Chevrolet más cercano debido a conflictos de horarios, el vehículo será llevado a un lugar seguro, donde permanecerá hasta 48 horas, hasta que pueda llevarse al distribuidor.

Si los costos de almacenamiento exceden la cantidad autorizada, el propietario es responsable de pagar la diferencia al momento del servicio. Póngase en contacto con el servicio de asistencia en el camino para obtener información sobre los montos autorizados.

- **\*Interrupción del viaje:** Este servicio se le proporciona si no puede continuar utilizando su vehículo durante su viaje, y no es posible realizar la reparación en una concesionaria Chevrolet el mismo día, requiriendo que el vehículo se quede en la

concesionaria durante una noche o más. Si esto sucede, además de los servicios previamente enumerados y previa confirmación con el distribuidor, puede elegir entre las siguientes alternativas, dentro de los límites establecidos en las guías del servicio de asistencia en el camino. Si el costo excede el monto autorizado para estos servicios, deberá pagar la diferencia al momento del servicio.

El servicio de asistencia en el camino hará arreglos para una estadía en hotel para todos los ocupantes del vehículo durante hasta dos noches.

Se proveerá un auto rentado durante hasta dos días, y el vehículo debe regresar al destino original, excluyendo vehículos con capacidad de carga mayor a 3.5 toneladas.

Transporte de cortesía: Si prefiere continuar su viaje hacia el destino planeado o volver a

su lugar de residencia, y el viaje requiere de más de 8 horas de manejo en carretera, se arreglará el transporte para el conductor y los pasajeros en autobús de primera clase o vuelo en clase turista hacia el destino elegido por asistencia en el camino, dependiendo de la disponibilidad. Aplican restricciones dependiendo de las especificaciones del vehículo.

Si está en la carretera, se le dará el servicio de taxi a la estación de autobuses o aeropuerto más cercano.

- **\*Transporte de cortesía para recoger el vehículo:** Transporte para recoger el vehículo después de completar las reparaciones. Una vez que el distribuidor haya informado que el vehículo está reparado, el servicio de asistencia en el camino proveerá un servicio de ida en autobús o aerolínea comercial (sujeto a disponibilidad) para la persona designada por usted, para

recoger el vehículo en el distribuidor si no se encuentra en la misma ciudad que ésta.

\*Estos servicios no se proporcionan para residentes de EE.UU o Canadá. El pago de todos los servicios proporcionados en EE.UU. o Canadá es responsabilidad del propietario, y asistencia en el camino reembolsará dichos gastos.

**Servicios que no se incluyen en Asistencia en el Camino**

Asistencia en el camino no cubre ni reembolsa los servicios siguientes:

- Los eventos causados por fraudes o mala fe del conductor.
- Inmovilización de vehículos debido a circunstancias de fuerza mayor o no previsibles, como fenómenos naturales de naturaleza extraordinaria, temblores, erupciones volcánicas y otras tormentas tipo ciclón.
- Inmovilización del vehículo debido a situaciones que surjan de accidentes causados por el

conductor del vehículo o terceros. Esto incluye cualquier suceso que cause lesiones físicas al vehículo o los ocupantes provocadas por fuerzas externas.

- Actos de terrorismo, tumultos o acciones de la policía y fuerzas armadas que eviten brindar los servicios en el tiempo adecuado.
- El servicio de comidas, bebidas, llamadas u otros costos extra. Los costos de alojamiento aplican sólo para México, en los términos y condiciones del programa de asistencia en el camino.
- Cualquier daño al vehículo no intencional, derivado de los servicios provistos.
- El costo de la grúa al elegir un distribuidor Chevrolet que está cerca del almacenamiento temporal para el vehículo descompuesto.

- El costo de las maniobras requeridas para llegar al vehículo cuando no está accesible para remolcarlo.
- El costo del combustible provisto.

Los costos de reparación de rutina del vehículo no están cubiertos por el programa de asistencia en el camino. Para más información, consulte la garantía del vehículo nuevo.

### **Contacto con asistencia en el camino**

Los servicios de asistencia en el camino son gratuitos y están disponibles las 24 horas del día, los 365 días del año. Los costos sólo se generan en situaciones que exceden los límites del programa; algunos de los cuales están listados en esta sección.

Para contactar la asistencia en el camino por teléfono, use los números que se listan a continuación:

#### **México**

01-800-466-0811

#### **Estados Unidos**

1-800-222-1020

#### **Canadá**

1-800-268-6800

#### **Correo electrónico**

asistencia.gmmexico@gm.com

*Chevrolet se reserva el derecho de hacer cualquier cambio o descontinuar el programa de Servicio de asistencia en el camino en cualquier momento, sin previa notificación.*

## **Declaración de frecuencia de radio**

Este vehículo tiene sistemas que operan en frecuencia de radio que cumple con los requisitos de la NOM-EM-016-SCFI-2015 or NOM-208-SCFI-2016 .

La operación de este equipo está sujeta a las siguientes dos condiciones:

1. Es posible que este equipo o dispositivo no cause interferencia perjudicial.
2. Este equipo o dispositivo debe aceptar cualquier interferencia, incluyendo la que pueda causar su operación no deseada.

## Elaboración de informes sobre defectos de seguridad

### Cómo informar defectos de seguridad a General Motors

Además de notificar a la NHTSA (o Transport Canada) en una situación como ésta, notifíquelo también a General Motors.

En los EUA, llame al 1-800-222-1020, o escriba a:

División motores de Chevrolet  
 Centro de Atención a Clientes de Chevrolet  
 P.O. Box 33170  
 Detroit, MI 48232-5170

En Canadá, llame al 1-800-263-3777 (Inglés) o al 1-800-263-7854 (Francés), o escriba a:

General Motors of Canada Company  
 Centro de servicio al cliente, Código de correo postal: CA1-163-005  
 1908 Colonel Sam Drive  
 Oshawa, Ontario L1H 8P7

En México, llame al 01-800-466-0811.

En otros países de Centro América y el Caribe, llame al 52-722-236-0680.

## Grabación de datos y privacidad del vehículo

### Registro y privacidad de los datos del vehículo

El vehículo tiene una cantidad de computadoras que registran información sobre el desempeño del vehículo y cómo se maneja. Por ejemplo, el vehículo usa módulos de computadora para monitorear y controlar el desempeño del motor y la transmisión, para monitorear las condiciones para el despliegue de la bolsa de aire y para desplegarlas en una colisión y, si está equipado, para suministrar frenado antibloqueo y ayudar al conductor a controlar su vehículo. Estos módulos pueden almacenar datos para ayudar al técnico a dar servicio al vehículo. Algunos módulos pueden almacenar también datos sobre cómo se opera el vehículo, tal como la tasa de consumo de combustible o velocidad promedio.

Estos módulos pueden retener preferencias personales, como ajustes de radio, posiciones de asiento y ajustes de temperatura.

## Grabadoras de datos eventos

Este vehículo está equipado con un registrador de datos de evento (EDR). El objetivo principal de un registrador de datos de evento (EDR) es registrar, en ciertas situaciones de colisión o similares a una colisión, tales como un despliegue de la bolsa de aire o un impacto con un obstáculo de la carretera, los datos que ayudarán a entender cómo funcionaron los sistemas del vehículo. El EDR está diseñado para registrar los datos relacionados con los sistemas de dinámica y seguridad del vehículo por un período corto de tiempo, usualmente 30 segundos o menos. El EDR en este vehículo está diseñado para registrar datos tales como:

- Cómo operaban diversos sistemas en su vehículo:

- Si los cinturones de seguridad del conductor y pasajero estaban abrochados o no;
- Cuánto estaba presionando el conductor el acelerador o pedal del freno (en caso de haberlo hecho); y,
- A qué velocidad viajaba el vehículo.

Estos datos pueden ayudar a proveer una mejor comprensión de las circunstancias en las cuales ocurren colisiones y lesiones.

### Nota

Los datos EDR se registran solamente si ocurre una situación de colisión importante; el EDR no registra datos bajo condiciones normales de manejo y tampoco datos personales (por ejemplo: nombre, género, edad y ubicación de la colisión). Sin embargo, otros organismo, tales como las fuerzas y cuerpos de seguridad, podrían combinar los datos EDR con el tipo de datos de identificación personal adquiridos rutinariamente durante la investigación de una colisión.

Para leer los datos registrados por un EDR se requiere de equipo especial y se necesita acceder al vehículo o al EDR. Además del fabricante del vehículo, otros organismos como las fuerzas y cuerpos de seguridad que tienen el equipo especial pueden leer la información si tienen acceso al vehículo o al EDR.

GM no accederá a estos datos ni los compartirá con otros a menos que sea con el consentimiento del propietario del vehículo o, si el vehículo está arrendado, con el consentimiento del arrendatario; en respuesta a una petición oficial por la policía u oficina de gobierno similar; como parte de la defensa de litigio de GM a través del proceso de descubrimiento; o según lo requiera la ley. Los datos que GM recolecta o recibe pueden usarse también para fines de investigación de GM o pueden ponerse a disposición a terceros para fines de investigación, siempre que sea necesario y que los datos no estén ligados a un vehículo o propietario específico.

## OnStar

Si el vehículo está equipado con OnStar y cuenta con un plan de servicio activo, se pueden recolectar datos adicionales por medio del sistema OnStar. Esto incluye información acerca de la operación del vehículo; colisiones en que involucró el vehículo; el uso del vehículo y sus funciones; y, en ciertas situaciones, la ubicación y velocidad GPS aproximada del vehículo. Consulte los Términos y condiciones de OnStar y la Declaración de privacidad en el sitio web de OnStar.

Vea *Información adicional de OnStar* ⇨ 392.

## Sistema de información y entretenimiento

Si el vehículo está equipado con un sistema de navegación como parte del sistema de infoentretenimiento, el uso del mismo puede traducirse en el almacenamiento de destinos, direcciones, números telefónicos y otra información de viaje. Vea el manual de infoentretenimiento para obtener mayor información sobre los datos almacenados y sobre las instrucciones para borrarlos.

# OnStar

## Descripción general OnStar

Descripción general de OnStar ..... 390

## Servicios OnStar

Emergencias ..... 391  
Seguridad ..... 392

## Información adicional de OnStar

Información adicional de OnStar ..... 392

## Descripción general OnStar

### Descripción general de OnStar

Si está equipado, este vehículo cuenta con un sistema integral que puede conectarse con un Asesor OnStar para obtener servicios de emergencia, seguridad, navegación, conectividad y diagnósticos.



 Botón de comando de voz



 Botón azul OnStar



 Botón rojo de emergencia

Este manual describe funciones de OnStar, que podrían o no ser parte de su vehículo debido a: equipo opcional que no fue comprado con el vehículo; variaciones de modelo;

especificaciones del país; funciones y aplicaciones que pueden no estar disponibles en su región; o debido a cambios posteriores a la impresión de este manual.

Consulte la documentación de compra específica para su vehículo, para confirmar las funciones aplicables.



El sistema OnStar no se encuentra disponible en ninguno de los países de la región de Centroamérica y el Caribe.

La luz de estado del sistema OnStar está al lado de los botones OnStar. Si la luz de estado está:

- Verde: El sistema está listo.
- Verde parpadeante: En una llamada.
- Rojo: Indica un problema.

Presione  o llame al 01-800-083-4994 para hablar con un Asesor.

La funcionalidad del botón de Comando de voz puede variar según el vehículo y la región.

Oprima  para abrir la aplicación OnStar en la pantalla de infoentretenimiento. Consulte el manual de infoentretenimiento para obtener más información sobre cómo utilizar la aplicación OnStar. O presione  para dar comandos de voz a Navegación paso a paso OnStar. Éste requiere el Plan de seguridad, Plan de acceso ilimitado, o Plan de datos ilimitados.

Presione  para conectar con un Asesor para:

- Verificar la información de la cuenta o actualizar la información de contacto.
- Obtener instrucciones de manejo. Requiere el Plan de seguridad, Plan de acceso ilimitado, o Plan de datos ilimitados.
- Recibir Diagnósticos "Por Solicitud" para comprobar los sistemas clave para la operación del vehículo.
- Recibir asistencia en el camino.

Presione  para obtener una conexión prioritaria al Asesor, disponible las 24 horas, los 7 días de la semana para:

- Obtener ayuda en una emergencia.
- Sea un buen ciudadano póngase en contacto con un Asesor para ayudar a alguien que lo necesite.
- Obtener asistencia en climas difíciles u otras situaciones de crisis y encontrar rutas de evacuación.

## Servicios OnStar

### Emergencias

Con la Respuesta Automática de Accidente, en muchos accidentes, los sensores integrados pueden alertar automáticamente a un Asesor OnStar capacitado que se conecta de inmediato al vehículo para ayudar.

Presione  para una conexión prioritaria con un Asesor OnStar que se puede poner en contacto con proveedores de servicio de emergencia, dirigirlos a su ubicación exacta, y transmitir información importante.

Con Asistencia en crisis de OnStar, Asesores especialmente capacitados están disponibles las 24 horas del día, los 7 días de la semana, para proporcionar un punto central de contacto, asistencia e información durante una crisis.



## Seguridad

Si está equipado, OnStar proporciona estos servicios:

- Con Asistencia en el camino, los Asesores pueden localizar un proveedor de servicio cercano para ayudar con una llanta plana, pasar corriente a la batería, o un tanque de gasolina vacío.
- Con Asistencia de Vehículos Robados, los asesores OnStar pueden usar el GPS para localizar el vehículo y ayudar a las autoridades a recuperarlo rápidamente.
- Con Bloqueo remoto de ignición, si está equipado, OnStar puede bloquear el arranque del motor.
- Con Desaceleración de vehículos robados, si está equipado, OnStar puede trabajar con las agencias de policía para desacelerar gradualmente el vehículo.

## Información adicional de OnStar

### Servicio de transferencia

Presione  para solicitar información de elegibilidad para transferencia a cuenta. El Asesor puede cancelar o cambiar la información de la cuenta.

### Reactivación para los siguientes propietarios

Presione  y siga las instrucciones para hablar con un Asesor tan pronto como sea posible. El Asesor actualizará los registros del vehículo y explicará las ofertas del servicio OnStar o conectado y las opciones.

### Cómo funciona el servicio OnStar

La Respuesta Automática de Accidente, los servicios de emergencia, la asistencia en crisis, la Asistencia de Vehículos Robados, el diagnóstico del vehículo, los Servicios remotos, y la asistencia en el camino están

disponibles en la mayoría de los vehículos. Todos los servicios OnStar no están disponibles en todos los lugares ni en todos los vehículos. Para mayor información, una descripción completa de los servicios OnStar, las limitaciones del sistema, y los términos y condiciones de OnStar, visite [www.onstar.com.mx](http://www.onstar.com.mx).

El servicio OnStar o de conexión funcionan únicamente si su vehículo está en un lugar en el que OnStar tenga convenio con un proveedor de servicio inalámbrico para poder dar el servicio en dicha zona, y si el proveedor de servicio inalámbrico tiene la cobertura, la capacidad de red, la recepción, y la tecnología compatible con el servicio OnStar o de conexión. Los servicios que incluyen información sobre la ubicación del vehículo no podrán funcionar a menos que haya señal GPS disponible, sin obstrucciones y compatible con el hardware de OnStar. El servicio OnStar o de conexión podría no funcionar si el equipo de OnStar no está instalado o no se le ha dado el mantenimiento

adecuado. Si se agrega, conecta o modifica el equipo o software, el servicio OnStar o de conexión podría no funcionar. Otros problemas fuera del control de OnStar - tales como colinas, edificios altos, túneles, clima, diseño del sistema eléctrico y la arquitectura del vehículo, daños al vehículo durante una colisión o exceso de tráfico o sobrecarga de la red de telefonía inalámbrica - pueden evitar el servicio.

Consulte la información de *Declaración de frecuencia de radio* ⇨ 386 respecto a la norma NOM-EM-016-SCFI-2015.

El presente servicio es prestado a través de una red pública de telecomunicaciones debidamente autorizada en la República Mexicana.

### **OnStar.com.mx**

El sitio de Internet proporciona acceso a la información de cuenta, permite administrar el servicio OnStar, y permite ver vídeos de cada servicio. Obtenga los precios

del plan de servicio y regístrese para los diagnósticos del vehículo de OnStar. Haga clic en la pestaña "Mi cuenta" en la página de inicio. La navegación y servicios proporcionados del sitio web pueden variar en cada país.

### **Número de identificación personal de OnStar (NIP)**

Se requiere un NIP para acceder a algunos de los servicios de OnStar, como abrir y cerrar las puertas de manera remota y la asistencia de vehículos robados. Se le solicitará que cambie el NIP la primera vez que hable con un Asesor. Para cambiar el NIP de OnStar, llame a OnStar y proporcione el NIP actual al Asesor.

### **Garantía**

El equipo OnStar podría estar garantizado como parte de la Garantía limitada del vehículo nuevo. El fabricante del vehículo proporciona información detallada de la garantía.

### **Idiomas**

El vehículo puede programarse para responder en varios idiomas.

Presione  y pregunte por un Asesor. Los asesores están disponibles en inglés y español.

### **Problemas potenciales**

OnStar no puede abrir los seguros remotamente o brindar Asistencia de Vehículos Robados después de que el vehículo ha estado apagado por cinco días sin un ciclo de ignición. Si el vehículo no se puede arrancar durante cinco días, OnStar puede ponerse en contacto con Asistencia en el camino y un cerrajero para ayudar a tener acceso al vehículo.

### **Sistema de Posicionamiento Global (GPS)**

- La obstrucción del GPS podría ocurrir en ciudades grandes con edificios altos, en estacionamientos, en los alrededores de aeropuertos, en túneles, y pasos a desnivel; o en áreas con demasiados árboles.

Si las señales GPS no están disponibles, el sistema OnStar debería funcionar para llamar a OnStar. Sin embargo, OnStar podría tener dificultades para identificar la ubicación exacta.

- En situaciones de emergencia, OnStar puede usar la última ubicación de GPS guardada para enviar la ayuda de emergencia.
- La pérdida temporal de GPS podría hacer que se pierda la capacidad de enviar la ruta de navegación paso a paso. El Asesor podría dar una ruta por comandos de voz o podría solicitar llamar nuevamente cuando el vehículo esté en un área abierta.

### Antenas celulares y GPS

La recepción celular es necesaria para que OnStar envíe señales remotas al vehículo. No coloque artículos sobre o cerca de la antena para evitar bloquear la recepción celular o de GPS.

### Mensaje No es posible conectar con OnStar

Si la cobertura celular es limitada o la red celular ha alcanzado la capacidad máxima, este mensaje podría aparecer. Presione  para intentar llamar nuevamente o intente llamar después de conducir algunos kilómetros hacia alguna otra área de cobertura celular.

### Problemas con el vehículo y la energía

Los servicios de OnStar requieren el sistema eléctrico del vehículo, servicio inalámbrico y tecnologías satelitales GPS para estar disponibles y que las funciones tengan un correcto funcionamiento. Estos sistemas podrían no funcionar si la batería está desconectada o descargada.

### Equipo eléctrico añadido

El sistema OnStar está integrado en la arquitectura eléctrica del vehículo. No añada ningún equipo eléctrico. Vea *Equipo eléctrico añadido* ⇨ 264. El equipo eléctrico

añadido podría interferir con al operación del sistema OnStar y hacer que no funcione.

### Actualizaciones de software de vehículo

OnStar o GM pueden entregar actualizaciones o cambios de software remotamente al vehículo sin aviso o consentimiento adicional. Estas actualizaciones o cambios pueden mejorar o mantener la seguridad, protección, o la operación del vehículo o los sistemas del vehículo. Las actualizaciones o cambios de software pueden afectar o borrar datos o ajustes que estén guardados en el vehículo, tales como destinos de navegación guardados, o estaciones de radio pre-establecidas. OnStar o GM no son responsables por datos o ajustes afectados o borrados. Estas actualizaciones o cambios también pueden recolectar información personal. Tal recolección se describe en la declaración de privacidad de OnStar o se divulga por separado al momento de la

instalación. Estas actualizaciones o cambios también pueden causar que un sistema se comunique automáticamente con los servidores de GM para recolectar información sobre el estado del sistema del vehículo, identificar si hay actualizaciones o cambios disponibles, o entregar actualizaciones o cambios. Un acuerdo OnStar activo constituye el consentimiento para estas actualizaciones o cambios de software y el acuerdo de que OnStar o GM pueden entregarlos de forma remota al vehículo

### **Privacidad**

El responsable del tratamiento de sus datos personales será OnStar de México, S. de R.L. de C.V., con domicilio en Avenida Ejército Nacional No. 843, Colonia Granada, Delegación Miguel Hidalgo, C.P. 11520, México, D.F.

Sus datos personales serán tratados para las siguientes finalidades: (i) para proveerle los servicios que Usted ha solicitado

(respuesta automática de accidentes, servicios de emergencia a distancia, asistencia en caso de robo de su vehículo, instrucciones para llegar a su destino); (ii) para mantener actualizados nuestros registros y para que podamos resolver sus consultas; (iii) para solucionar problemas y propósitos de investigación; (iv) para proteger su seguridad y la de otros; (v) para evitar fraudes o el uso incorrecto del servicio OnStar; (vi) para los casos señalados por la ley o las autoridades; (vii) para llevar a cabo actividades de marketing y actividades promocionales; (viii) para permitir a OnStar, General Motors de México, S. de R.L. de C.V., General Motors LLC y todas las subsidiarias, afiliadas o cualquier sociedad del mismo grupo empresarial al que pertenezca OnStar, llevar a cabo actividades de publicidad (ofrecimiento de productos, servicios e información); y (ix) para prospección comercial y análisis estadísticos y de mercado.

Es importante mencionar que, las finalidades (i), (ii), (iii), (iv), (v) y (vi), dan origen y son necesarias para mantener nuestra relación jurídica. Por otra parte, las finalidades (vii), (viii) y (ix), no dan origen y tampoco son necesarias para mantener nuestra relación jurídica y, por lo tanto, para este propósito, ponemos a su disposición el mecanismo habilitado en nuestro Centro de Atención a Clientes en el teléfono: 01800-0834994 o por medio del correo electrónico: [privacidadmexico@onstar.com](mailto:privacidadmexico@onstar.com), para que en su caso, pueda manifestar su negativa a que los datos personales sean tratados para los fines señalados en los números (vii), (viii) y (ix).

Para conocer la versión integral del presente aviso de privacidad, visite nuestra página en internet [www.onstar.com.mx](http://www.onstar.com.mx)

**OnStar - Reconocimientos de software**

Ciertos componentes OnStar incluyen software libcurl y unzip y otro software de terceros. A continuación se muestran los avisos y licencias relacionados con libcurl y unzip y para otro software de terceros por favor consulte <http://www.lg.com/global/support/opensource/index> y <https://www.onstar.com/us/en/support/getdocuments.html>

El idioma original de las licencias es el inglés, las traducciones siguientes se proporcionan para referencia.

**libcurl:****COPYRIGHT AND PERMISSION NOTICE**

Copyright (c) 1996 - 2010, Daniel Stenberg, <[daniel@haxx.se](mailto:daniel@haxx.se)>.

All rights reserved.

Permission to use, copy, modify, and distribute this software for any purpose with or without fee is hereby granted, provided that the

above copyright notice and this permission notice appear in all copies.

THE SOFTWARE IS PROVIDED "AS IS," WITHOUT WARRANTY OF ANY KIND, EXPRESS OR IMPLIED, INCLUDING BUT NOT LIMITED TO THE WARRANTIES OF MERCHANTABILITY, FITNESS FOR A PARTICULAR PURPOSE AND NONINFRINGEMENT OF THIRD PARTY RIGHTS. IN NO EVENT SHALL THE AUTHORS OR COPYRIGHT HOLDERS BE LIABLE FOR ANY CLAIM, DAMAGES OR OTHER LIABILITY, WHETHER IN AN ACTION OF CONTRACT, TORT OR OTHERWISE, ARISING FROM, OUT OF OR IN CONNECTION WITH THE SOFTWARE OR THE USE OR OTHER DEALINGS IN THE SOFTWARE.

Except as contained in this notice, the name of a copyright holder shall not be used in advertising or otherwise to promote the sale, use

or other dealings in this Software without prior written authorization of the copyright holder.

**unzip:**

This is version 2005-Feb-10 of the Info-ZIP copyright and license. The definitive version of this document should be available at <ftp://ftp.info-zip.org/pub/infozip/license.html> indefinitely.

Copyright (c) 1990-2005 Info-ZIP. All rights reserved.

For the purposes of this copyright and license, "Info-ZIP" is defined as the following set of individuals:

Mark Adler, John Bush, Karl Davis, Harald Denker, Jean-Michel Dubois, Jean-loup Gailly, Hunter Goatley, Ed Gordon, Ian Gorman, Chris Herborth, Dirk Haase, Greg Hartwig, Robert Heath, Jonathan Hudson, Paul Kienitz, David Kirschbaum, Johnny Lee, Onno van der Linden, Igor Mandrichenko, Steve P. Miller, Sergio Monesi, Keith Owens, George Petrov, Greg Roelofs, Kai Uwe Rommel, Steve Salisbury, Dave Smith, Steven M. Schweda,

Christian Spieler, Cosmin Truta, Antoine Verheijen, Paul von Behren, Rich Wales, Mike White.

This software is provided “as is,” without warranty of any kind, express or implied. In no event shall Info-ZIP or its contributors be held liable for any direct, indirect, incidental, special or consequential damages arising out of the use of or inability to use this software.

Permission is granted to anyone to use this software for any purpose, including commercial applications, and to alter it and redistribute it freely, subject to the following restrictions:

1. Redistributions of source code must retain the above copyright notice, definition, disclaimer, and this list of conditions.
2. Redistributions in binary form (compiled executables) must reproduce the above copyright notice, definition, disclaimer, and this list of conditions in documentation and/or other materials provided with the

distribution. The sole exception to this condition is redistribution of a standard UnZipSFX binary (including SFXWiz) as part of a self-extracting archive; that is permitted without inclusion of this license, as long as the normal SFX banner has not been removed from the binary or disabled.

3. Altered versions—including, but not limited to, ports to new operating systems, existing ports with new graphical interfaces, and dynamic, shared, or static library versions—must be plainly marked as such and must not be misrepresented as being the original source. Such altered versions also must not be misrepresented as being Info-ZIP releases—including, but not limited to, labeling of the altered versions with the names “Info-ZIP” (or any variation thereof, including, but not limited to, different capitalizations), “Pocket UnZip,” “WiZ” or “MacZip”

without the explicit permission of Info-ZIP. Such altered versions are further prohibited from misrepresentative use of the Zip-Bugs or Info-ZIP e-mail addresses or of the Info-ZIP URL(s).

4. Info-ZIP retains the right to use the names “Info-ZIP,” “Zip,” “UnZip,” “UnZipSFX,” “WiZ,” “Pocket UnZip,” “Pocket Zip,” and “MacZip” for its own source and binary releases.

#### **libcurl:**

#### **AVISO DE DERECHOS DE AUTOR Y PERMISO**

Copyright (c) 1996 - 2010, Daniel Stenberg, <daniel@haxx.se>

Todos los derechos reservados.

Por este medio se otorga permiso para utilizar, modificar, y distribuir este software para cualquier propósito con o sin costo, siempre y cuando el aviso de derechos de autor anterior y este aviso de permiso aparezcan en todas las copias.

EL SOFTWARE SE ENTREGA "TAL COMO ESTÁ" SIN GARANTÍA DE NINGÚN TIPO, EXPRESA O IMPLÍCITA, INCLUYENDO SIN LIMITAR LAS GARANTÍAS DE COMERCIABILIDAD, APTITUD PARA UN PROPÓSITO PARTICULAR Y NO INFRACCIÓN DE DERECHOS DE TERCEROS. EN NINGÚN CASO, LOS AUTORES O TITULARES DE LOS DERECHOS DE AUTOR SERÁN RESPONSABLES POR NINGUNA RECLAMACIÓN, DAÑO U OTRA RESPONSABILIDAD, YA SEA EN UNA ACCIÓN DE CONTRATO, AGRAVIO O CUALQUIER OTRA FORMA, QUE SURJAN DE, FUERA DE, O EN CONEXIÓN CON EL SOFTWARE O EL USO U OTROS TRATOS EN EL SOFTWARE.

A excepción de lo contenido en este aviso, el nombre de un titular de derechos de autor no se utilizará en la publicidad o de otra manera para promover la venta, el uso u otros tratos de este Software sin la autorización previa por escrito del tenedor de los derechos de autor.

**unzip:**

Esta es la versión 2005-Feb-10 de los derechos de autor y licencia de Info-ZIP. La versión definitiva de este documento debe estar disponible en <ftp://ftp.info-zip.org/pub/infozip/license.html> indefinidamente.

Derechos de autor (c) 1990-2005 Info-ZIP. Todos los derechos reservados.

Para los efectos de este derecho de autor y de licencia, "Info-ZIP" se define como el siguiente conjunto de personas:

Mark Adler, John Bush, Karl Davis, Harald Denker, Jean-Michel Dubois, Jean-loup Gailly, Hunter Goatley, Ed Gordon, Ian Gorman, Chris Herborth, Dirk Haase, Greg Hartwig, Robert Heath, Jonathan Hudson, Paul Kienitz, David Kirschbaum, Johnny Lee, Onno van der Linden, Igor Mandrichenko, Steve P. Miller, Sergio Monesi, Keith Owens, George Petrov, Greg Roelofs, Kai Uwe Rommel, Steve Salisbury, Dave Smith, Steven M. Schweda,

Christian Spieler, Cosmin Truta, Antoine Verheijen, Paul von Behren, Rich Wales, Mike White.

Este software se proporciona "tal como está", sin garantía de ningún tipo, expresa o implícita. En ningún caso, Info-ZIP o sus colaboradores serán responsables de daños directos, indirectos, incidentales, especiales o consecuentes que surjan del uso o la incapacidad para utilizar este software.

Se otorga permiso a cualquier persona para utilizar este software para cualquier propósito, incluyendo aplicaciones comerciales, y para modificarlo y redistribuirlo libremente, sujeto a las siguientes restricciones:

1. Las redistribuciones del código fuente deben conservar el aviso de derechos de autor anterior, la definición, la renuncia de responsabilidad, y la presente lista de condiciones.

2. Las redistribuciones en formato binario (ejecutables compilados) deben reproducir el aviso de derechos de autos anterior, la definición, la renuncia de responsabilidad, y la presente lista de condiciones en la documentación y/u otros materiales suministrados con la distribución. La única excepción a esta condición es la redistribución de un binario UnZipSFX estándar (incluyendo SFXWiz) como parte de un archivo auto-extraíble, que está permitida sin la inclusión de esta licencia, siempre y cuando el aviso SFX no haya sido removido de la binaria o deshabilitado.
3. Las versiones alteradas—incluyendo sin limitar, los puertos a nuevos sistemas operativos, puertos existentes con nuevas interfaces gráficas, y versiones de biblioteca dinámicas, compartidas, o estáticas—deben estar claramente identificados como tales y no deben ser malinterpretados como que fueran la fuente original. Tales versiones alteradas tampoco deben ser malinterpretados como si fueran versiones Info-ZIP—incluyendo, pero sin limitarse a, el etiquetado de las versiones modificadas con los nombres "Info-ZIP" (o cualquier variación de los mismos, incluyendo, pero sin limitarse a, diferentes capitalizaciones), "Pocket UnZip", "Wiz" o "MacZip" sin el permiso explícito de Info-ZIP. Dichas versiones alteradas además se prohibirán del uso tergiversado de los Zip-Bugs o direcciones de correo electrónico Info-ZIP o de la dirección/direcciones URL(s) de Info-ZIP.
4. Info-ZIP se reserva el derecho a usar los nombres "Info-ZIP", "Zip", "Unzip", "UnZipSFX", "Wiz", "Pocket UnZip", "Pocket Zip" y "MacZip" para su propia fuente y versiones binarias.



## Servicios conectados

### Servicios conectados

Navegación .....	400
Conectividad .....	401
Diagnósticos .....	403

## Servicios conectados

### Navegación



La navegación requiere un plan de servicio OnStar o de conexión específico.

Presione  para solicitar instrucciones Paso a paso o recibirlas en la pantalla de navegación del vehículo, si está equipado. La base de datos de mapas de OnStar se actualiza continuamente. Para la cobertura de los mapas, consulte [www.onstar.com.mx](http://www.onstar.com.mx).

### Navegación Paso a Paso

1. Presione  para conectar con un Asesor.
2. Las instrucciones solicitadas se descargarán en el vehículo.
3. Siga los comandos guiados por voz.

### Utilice comandos de voz durante una ruta planeada.

La funcionalidad del botón de Comando de voz, si está equipado, puede variar por vehículo y región. Para algunos vehículos, presione  para abrir la app OnStar en la pantalla de infoentretenimiento. Para otros vehículos, presione  como sigue.

### Cancelar ruta

1. Presione . El sistema responde: "OnStar listo", y luego un tono.
2. Diga "Cancelar ruta". El sistema responde: "¿Desea cancelar las instrucciones?"
3. Diga "Sí." El sistema responde: "Si. OK, Ruta cancelada, gracias, adiós".

### Vista preliminar de la ruta

1. Presione . El sistema responde: "OnStar listo", y luego un tono.

2. Diga "Vista previa de ruta". El sistema responde con las siguientes tres maniobras.

### Repetición

1. Presione . El sistema responde: "OnStar listo", y luego un tono.
2. Diga "Repetir". El sistema responde con la última instrucción dada, y a continuación dice "Gracias, adiós".

### Obtener mi destino

1. Presione . El sistema responde: "OnStar listo", y luego un tono.
2. Diga "Obtener Destino". El sistema responde con la dirección y distancia hacia el destino, luego responde con "OnStar listo" y un tono.

Otros servicios de navegación disponibles en OnStar.

### Descarga de destino

Los suscriptores pueden hacer que se envíen instrucciones a la pantalla de navegación del vehículo, si está equipado.

Presione , y pida a un Asesor que descargue las instrucciones en el sistema de navegación del vehículo, si está equipado. Después de terminar la llamada, presione el botón Ir en la pantalla de navegación para iniciar las instrucciones de conducción. Las rutas que se envían a la pantalla de navegación sólo se pueden cancelar a través de la pantalla de navegación.

Para información sobre la descarga de destinos, y la cobertura de los mapas, visite [www.onstar.com.mx](http://www.onstar.com.mx).

### Conectividad

Los siguientes servicios ayudan a permanecer conectado.

Para la cobertura de los mapas, consulte [www.onstar.com.mx](http://www.onstar.com.mx).

### Hotspot Wi-Fi (si está equipado)

El vehículo puede tener un hotspot Wi-Fi integrado que proporciona acceso a Internet y contenido de red en velocidad 4G. Se pueden conectar hasta siete dispositivos móviles. Se requiere un plan de datos. Use los controles en el vehículo únicamente cuando sea seguro hacerlo.

1. Para recuperar la información de hotspot Wi-Fi, presione  para abrir la app OnStar en la pantalla de infoentretenimiento, y seleccione Hotspot Wi-Fi. En algunos vehículos, toque Wi-Fi o Configuración Wi-Fi en la pantalla.
2. La configuración Wi-Fi mostrará el nombre de hotspot Wi-Fi (SSID), la contraseña, y en algunos vehículos, el tipo de conexión (no conexión de Internet, 3G, 4G), y calidad de señal (pobre, buena, excelente).

3. Para cambiar el SSID o contraseña, presione  o llame al 01-800-083-4994 para conectarse con un Asesor. En algunos vehículos, el SSID y la contraseña se pueden cambiar en el menú Hotspot Wi-Fi.

Después de la configuración inicial, el hotspot Wi-Fi de su vehículo se conectará automáticamente a sus dispositivos móviles. Administre el uso de datos encendiendo o apagando Wi-Fi en su dispositivo móvil, utilizando la app móvil myChevrolet, o poniéndose en contacto con un Asesor OnStar. En algunos vehículos, Wi-Fi también se puede administrar desde el menú Hotspot Wi-Fi.

### **Aplicación móvil MyChevrolet (si está disponible)**

Descargue la aplicación móvil myChevrolet a smartphones Apple y Android compatibles. Los usuarios Chevrolet pueden acceder a los siguientes servicios desde un smartphone:

- Arrancar/parar de forma remota el vehículo, si está equipado en fábrica.
- Bloquear/desbloquear las puertas, si está equipado con seguros automáticos.
- Activar el claxon y las luces.
- Revisar el nivel de combustible del vehículo, la vida del aceite, o la presión de las llantas, si está equipado en fábrica con el Sistema de monitor de presión de llantas.
- Enviar destinos al vehículo.
- Localizar el vehículo en un mapa.
- Encender/apagar el hotspot Wi-Fi del vehículo, administrar ajustes, y monitorear el consumo de datos, si está equipado.
- Localizar un distribuidor y programar el servicio.
- Solicitar Asistencia en el camino.
- Ajustar un recordatorio de estacionamiento con una pasador, tomar una fotografía, realizar una nota, y ajustar un temporizador.
- Conectarse con Chevrolet en los medios sociales.

Las características están sujetas a cambio. Para la información y compatibilidad de la aplicación móvil myChevrolet, visite [my.chevrolet.com.mx](http://my.chevrolet.com.mx).

Se puede requerir un plan de servicio OnStar o de conexión activo. Se requiere un dispositivo compatible, arranque remoto instalado en fábrica y seguros eléctricos. Se aplican tarifas de datos. Consulte [www.onstar.com.mx](http://www.onstar.com.mx) respecto a detalles y limitaciones del sistema.

## Diagnósticos

OnStar puede realizar una verificación mensual de los sistemas de operación clave de su vehículo, incluyendo el motor, la transmisión, frenos antibloqueo, y otros sistemas principales del vehículo a través de un reporte de diagnóstico mensual. OnStar también puede monitorear la presión de las llantas, si el vehículo está equipado con el Sistema de monitor de presión de llantas. Si necesita una comprobación de Diagnóstico por Solicitud, presione  y un Asesor puede ejecutar un diagnóstico.

## Índice

**A**

Accesorios y modificaciones ....	268	Ajuste puerta abertura faro - sistemas iluminación	
Aceite		Reemplazo bombilla .....	300
Luz de presión .....	148	Apuntar .....	300
Medidor de presión de aceite de motor .....	137	Automático .....	168
Motor .....	276	Aviso de luces encendidas ...	149
Sistema de vida del aceite del motor .....	280	Cambiador de luces altas/bajas .....	167
Administración activa de combustible .....	223	Iluminación de descarga de alta Intensidad (HID) .....	301
Advertencia		Luces diurnas (DRL) .....	167
Luces de advertencia .....	169	Luz indicadora de luces altas encendidas .....	149
Luz del sistema de frenos ....	144	Luz intermitente .....	167
Precaución y Peligro .....	2	Alarma	
Advertencia de la propuesta de California 65 .....	268, 295, 347	Seguridad del vehículo .....	46
Advertencia Luces, medidores e indicadores .....	129	Alerta	
Advertencia Proposición 65, California .....	268, 295, 347	Cambio de carril .....	257
Ahorrador de batería, iluminación exterior .....	173	Zona ciega lateral (SBZA) ....	256
Aire acondicionado .....	181, 185	Alerta de cambio de carril (LCA) .....	257
		Alerta de la zona ciega lateral (SBZA) .....	256
		Alertas de asistencia para Estacionarse e Ir de Reversa .....	252
		Almacenamiento	
		Trasera .....	120

Almacenamiento del juego de sellante de llantas y compresor .....	346
Almacenamiento trasero .....	120
Anclas inferiores y correas para niños (Sistema LATCH) .....	107
Apagado progresivo .....	172
Apoyacabezas .....	65
Arrancar el motor .....	217
Arranque con cables pasacorriente - Norteamérica .....	347
Arranque del vehículo, remoto ...	37
Arranque remoto del vehículo ...	37
Asentamiento, vehículo nuevo .....	214
Asentar el vehículo nuevo .....	214
Asientos	
Trasera .....	73
Ajuste eléctrico, delante .....	66
Ajuste, delante .....	66
Apoyacabezas .....	65
Delanteros con calefacción y ventilación .....	72
Memoria .....	68
Respaldos reclinables .....	67
Asientos con memoria .....	68

Asientos de seguridad para niños	
Anclas inferiores y correas para niños .....	107
Bebés y niños pequeños .....	101
Niños mayores .....	99
Sistemas .....	104
Sujeción .....	114, 116
Asientos delanteros	
Ajuste .....	66
Con calefacción y ventilación .....	72
Asientos delanteros con calefacción y ventilación .....	72
Asientos traseros .....	73
Asistencia al cliente	
Oficinas .....	381
Asistencia de arranque en subidas (HSA) .....	237
Asistencia de arranque, Colina .....	237
Asistente aparcamiento .....	252
Automático	
Espejos con atenuación .....	49
Líquido de transmisión .....	281
Seguros de puertas .....	42
Sistema de faros .....	168
Sistemas de climatización ...	181
Transmisión .....	225

<b>B</b>	
<b>BANDEJA DE BATERÍA Y BATERÍA</b>	
Administración de la carga ...	172
Ahorrador de batería, iluminación exterior .....	173
Protección de potencia .....	173
Batería - Norteamérica ...	295, 347
Bebés y niños pequeños, sistemas de retención infantil .....	101
Bloqueo estacionamiento	
Automático .....	225
Líquido, automático .....	281
Líquido, manual .....	281
Bolsas de aire	
Diagnóstico .....	83
Adición de equipo al vehículo .....	96
Indicador de estatus de la bolsa de aire del pasajero ...	141
Luz de estado .....	140
Servicio de vehículos equipados con bolsa de aire .....	96
Bombillas halógenas .....	300
Brújula .....	125

<b>C</b>		
Cadenas, llanta .....	337	
Cajuela .....	43	
Calefacción .....	181, 185	
Calefacción, ventilación y aire acondicionado		
Medidor de temperatura del motor .....	138	
Calefactor		
Motor .....	219	
Calibración .....	125	
California		
Requisitos relativos a materiales de perclorato .....	268	
Cámara de visión trasera (RCV) .....	252	
Cambio		
a Estacionamiento (P) .....	221	
Fuera de estacionamiento (P) .....	222	
Cambio de bombillas		
Bombillas halógenas .....	300	
Direccionamiento de los faros .....	300	
Faros .....	300	
Iluminación de descarga de alta Intensidad (HID) .....	301	
Cambio de bombillas (cont.)		
Luces de la placa de matrícula .....	302	
Luces de reversa .....	301	
Cambio de la pluma limpiaparabrisas .....	298	
Cambio de la pluma, limpiaparabrisas .....	298	
Cambio de partes del sistema del cerrojo después de una colisión .....	113	
Cambio del sistema de bolsas de aire .....	98	
Caminos		
Conducción, mojados .....	206	
Capacidades y especificaciones .....	376	
Capó .....	270	
Características		
Memoria .....	11	
Características de memoria .....	11	
Carga		
Inalámbrico .....	126	
Carga inalámbrica .....	126	
Carretera, Asistencia .....	383	
Carreteras de colinas y montañas .....	207	
Centro de información del conductor (DIC) .....	150	
Centro de propietarios en línea .....	382	
Cierre retardado .....	41	
Cierres del respaldo de asiento .....	71	
Cierres, respaldo del asiento .....	71	
Cinturón de seguridad de tres puntos .....	77	
Cinturones de seguridad .....	74	
Avisos .....	139	
Cambio después de una colisión .....	82	
Cinturón de seguridad de tres puntos .....	77	
Cómo usar correctamente los cinturones de seguridad .....	75	
Cuidado .....	81	
Tensor .....	80	
Uso durante el embarazo .....	80	
Claxon .....	124	
Combustible		
Aditivos .....	261	
Administración, Activa .....	223	
Combustibles prohibidos .....	260	
Conducción ecológica .....	26	

Combustible (cont.)	
Llenado de un recipiente de combustible portátil .....	263
Llenado del tanque .....	261
Luz de advertencia de combustible bajo .....	148
Medidor .....	135
Otros países .....	261
Recomendado .....	259, 260
Top Tier .....	259
Combustible Top Tier .....	259
Combustibles prohibidos .....	260
Cómo usar correctamente los cinturones de seguridad .....	75
Compartimento de la consola central .....	121
Compartimentos	
Consola central .....	121
Guantera .....	120
Red de comodidad .....	121
Compartimientos	
Almacenamiento .....	120
Compartimientos de almacenamiento .....	120
Componentes de la transmisión automática	
Modo manual .....	228

Componentes de la transmisión automática (cont.)	
Revisión de función de control de bloqueo de cambios .....	297
Compra de llantas nuevas .....	331
Comprobación	
Luz de motor (Indicador de falla) .....	142
Con calefacción	
Timón .....	123
Conducción	
Cajuela .....	192
Caminos mojados .....	206
Carreteras de colinas y montañas .....	207
Competitiva .....	244
Defensiva .....	192
Eventos en pistas y competitivos .....	195
Invierno .....	208
Límites de carga del vehículo .....	210
Para mejorar la economía del combustible .....	26
Pérdida de control .....	194
Recuperación fuera de carretera .....	194

Conducción (cont.)	
Si el vehículo está atascado .....	209
Conducción con distracciones .....	191
Conducción defensiva .....	192
Conectividad	
Servicios conectados .....	401
Control	
Tracción y estabilidad electrónica .....	238
Control de crucero .....	247
Luz .....	149
Control de modo del conductor .....	240
Control de tracción/Control electrónico de estabilidad .....	238
Control del vehículo .....	193
Controles exteriores de las luces .....	166
Cortacircuitos .....	303
Cuadro instrumentos .....	130
Cuándo es momento para nuevas llantas .....	330
Cuidado de apariencia	
Exterior .....	353
Interior .....	359



Cuidado del vehículo	
Almacenamiento del juego de sellante de llantas y compresor	346
Presión de llantas	321

## D

Declaración de frecuencia	
Radio	386
Deflector agua	
Cierre retardado	41
Luz de puerta entreabierta	150
Seguros	38
Seguros eléctricos	41
Depurador de aire/filtro,	
Motor	283
Descripción general OnStar	390
Descripción y funcionamiento OnStar	389
Despliegue en alto	154
Diagnósticos	
Servicios conectados	403
Dirección	193
Ajuste de ruedas	123
Controles de ruedas	123
Volante con calefacción	123
Dónde poner el asiento de seguridad para niños	106

## E

Eje trasero	296
Deslizamiento limitado	246
Eje trasero de deslizamiento limitado	246
Eje, trasero	296
El motor se detiene cuando está desacelerando	
Arranque	217
Calentador	219
Depurador de aire/filtro	283
Escape	224
Estacionado en funcionamiento	225
Luz de motor (Indicador de falla)	142
Luz de presión de aceite	148
Medidor de presión de aceite	137
Medidor de temperatura de refrigerante	138
Mensajes de potencia	159
Recorrido de la correa de transmisión	379
Sistema de enfriamiento	285
Sistema de vida del aceite	280
Sobrecalentamiento	290

El motor se detiene cuando está desacelerando (cont.)	
Visión general del compartimiento	271
Embarazo, uso de cinturones de seguridad	80
Embrague hidráulico	282
Embrague, hidráulico	282
Emergencia OnStar	391
Emergencias	
OnStar	391
Energía	
Espejos	49
Ajuste de los asientos	66
Potencia retenida para accesorios (RAP)	221
Protección, batería	173
Salidas	125
Seguros de puertas	41
Ventanas	53
Energía de accesorios	221
Enfriamiento	181, 185
Entrada sin llave	
Sistema (RKE) remoto	28
Equipo eléctrico añadido	264
Equipo eléctrico, Añadido	264
Especificaciones y capacidades	376

Espejo	
Cámara trasera .....	50
Espejo de la cámara trasera .....	50
Espejo retrovisores interiores .....	50
Espejos	
Energía .....	49
Atenuación automática .....	49
Con calefacción .....	49
Convexos .....	48
Espejo retrovisor manual .....	50
Inclinación en reversa .....	49
Retrovisor de atenuación automática .....	50
Espejos calefacción .....	49
Espejos convexos .....	48
Espejos de inclinación en estacionamiento	
Cambio a .....	221
Cambio fuera de .....	222
Espejos retrovisores .....	50
Atenuación automática .....	50
Espejos, retrovisores interiores .....	50
Estacionamiento .....	223
Extendido .....	224
Revisión del freno y el mecanismo de estacionamiento (P) .....	297

Estacionamiento (cont.)	
Sobre objetos inflamables .....	223
Estacionamiento extendido .....	224
Estacionarse o Ir de Reversa	
Sistemas de Asistencia .....	252
Etiquetado, flanco de llanta .....	316
Eventos en pistas y manejo competitivo .....	195
Extensor, asiento de seguridad .....	80
<b>F</b>	
Filtro de Aire	
Sistema Life .....	282
Filtro de aire del habitáculo .....	189
Filtro de aire, habitáculo .....	189
Filtro,	
Depurador de aire de motor ..	283
Frenado .....	193
Freno	
Estacionamiento, eléctrico ....	235
Luz de advertencia del sistema de frenos .....	144
Freno eléctrico de estacionamiento .....	235
Frenos .....	292
Antibloqueo .....	234
Asistencia .....	237

Frenos (cont.)	
Líquido .....	294
Fuera de carretera	
Recuperación .....	194
Fusibles	
Bloque de fusibles del compartimiento del motor ...	304
Bloque de fusibles del compartimiento trasero .....	308
Fusibles y cortacircuitos .....	303
<b>G</b>	
Glove Box .....	120
Grabadora de datos	
Rendimiento .....	174
Grabadora de datos de desempeño (PDR) .....	174
Graduación de calidad uniforme de llanta .....	333
Grupo, instrumentos .....	130
<b>H</b>	
Hora .....	125
HVAC (ctrl clima) .....	181, 185
<b>I</b>	
Iluminación	
Apagado progresivo .....	172
Control de iluminación .....	170

Iluminación (cont.)			
Entrada .....	171		
LED .....	301		
Salida .....	171		
Iluminación de entrada .....	171		
Iluminación de salida .....	171		
Iluminación LED .....	301		
Inclinación auto espejos en marcha atrás .....	49		
Indicador			
Vehículo al frente .....	146		
Indicador de estatus de la bolsa de aire del pasajero .....	141		
Indicador de falla .....	142		
Indicador de vehículo al frente .....	146		
Infoentrenamiento .....	174		
Información adicional			
OnStar .....	392		
Información adicional de OnStar .....	392		
Información general			
Cuidado del vehículo .....	267		
Remolcar .....	264		
Servicio y mantenimiento .....	364		
Inmovilizador .....	47		
Introducción .....	2		
		Invierno	
		208	
		<b>J</b>	
		339	
		339	
		<b>L</b>	
		107	
		353	
		359	
		281	
		294	
		292	
		292	
		372	
		337	
		311	
		328	
		328	
		335	
		337	
		336	
		331	
		330	
		317	
		316	
		324	
		333	
		313	
		339	
		346	
		147	
		313	
		315	
		321, 322	
		337	
		323	
		333	
		318	
		312	
		313	
		313	

Llantas de perfil bajo .....	315
Llaves .....	27
Luces	
Diagnóstico .....	149
Advertencia de combustible bajo .....	148
Advertencia de sistema de frenos antibloqueo (ABS)....	146
Advertencia del sistema de frenos .....	144
Ahorrador de batería, iluminación exterior .....	173
Aviso encendido .....	149
Cambiador de luces altas/bajas .....	167
Controles exteriores .....	166
Diurnas (DRL) .....	167
Estado de las bolsas de aire .....	140
Freno eléctrico de estacionamiento .....	145
Indicador de falla (Revise el motor) .....	142
Interior .....	170
Lectura .....	171
Luces altas encendidas .....	149
Luz intermitente .....	167
Placa de matrícula .....	302

Luces (cont.)	
Presión de aceite de motor ...	148
Presión de llantas .....	147
Puerta entreabierta .....	150
Recordatorios de cinturón de seguridad .....	139
Revise el motor (Indicador de falla) .....	142
Seguridad .....	149
Service Electric Parking Brake (Dé servicio al freno eléctrico de estacionamiento) .....	145
Sistema de carga .....	142
Sistema de Control de Tracción (TCS)/StabiliTrak ..	147
Stabilitrak OFF (StabiliTrak apagado) .....	147
Tracción apagada .....	146
Luces de advertencia de peligro .....	169
Luces de lectura .....	171
Luces direccionales de giro y cambio de carril .....	169
Luces direccionales, giro y cambio de carril .....	169
Luces diurnas (DRL) .....	167
Luces interiores .....	170

Luces, advertencia de peligro .....	169
Luz de advertencia de combustible bajo .....	148
Luz de freno eléctrico de estacionamiento .....	145
Luz del sistema de carga .....	142
Luz indicadora de luces altas encendidas .....	149
Luz intermitente .....	167
Luz Service Electric Parking Brake (Dé servicio al freno eléctrico de estacionamiento) .....	145

**M**

Manejo a alta velocidad .....	322
Manómetros	
Advertencia Luces e indicadores .....	129
Combustible .....	135
Odómetro .....	134
Odómetro de viaje .....	135
Presión de aceite de motor ...	137
Presión del turbo .....	136
Tacómetro .....	135
Temperatura de refrigerante del motor .....	138

Manómetros (cont.)			
Velocímetro .....	134		
Voltímetro .....	139		
Mantenimiento y cuidados			
Adicional .....	369		
Mantenimiento y cuidados adicionales .....	369		
Medidor de presión del turbo ...	136		
Medidor del voltímetro .....	139		
Mensajes			
Potencia del motor .....	159		
Vehículo .....	158		
Velocidad del vehículo .....	159		
Modo .....	240		
Control del conductor .....	240		
Modo de conducción			
competitiva .....	244		
Modo manual .....	228		
Moldura de reborde			
Reemplazarlo .....	298		
Limpiaparabrisas/Lavador ....	124		
Monóxido de carbono			
Diagnóstico .....	224		
Cajuela .....	43		
Conducción durante el invierno .....	208		
<b>N</b>			
Navegación			
Servicios conectados .....	400		
Neumáticos para todas las estaciones .....	312		
Neumáticos para verano .....	315		
Niños mayores, sistemas de retención infantil .....	99		
Norma de Radiofrecuencia ....	386		
<b>O</b>			
Odómetro .....	134		
Viaje .....	135		
Odómetro de viaje .....	135		
<b>P</b>			
Peligro, Advertencia, y Precaución .....	2		
Pérdida de control .....	194		
Personalización			
Vehículo .....	159		
Posiciones del encendido .....	215		
Potencia retenida para accesorios (RAP) .....	221		
Precaución, Peligro, y Advertencia .....	2		
Privacidad			
Registro de datos del vehículo .....	387		
Procedimiento para la satisfacción del cliente .....	380		
Programa de Asistencia en Carretera .....	383		
Programa de mantenimiento ....	366		
Líquidos y lubricantes recomendados .....	372		
Puntal(es) neumáticos .....	299		
Puntales			
Neumáticos .....	299		
<b>Q</b>			
Quemacocos .....	56		
<b>R</b>			
Recomendado			
Combustible .....	259, 260		
Recopilación de datos			
OnStar .....	389		
Sistema de Infoentrenamiento .....	389		
Recorrido de la correa de transmisión, Motor .....	379		
Recorrido, correa de transmisión de motor .....	379		
Red de comodidad .....	121		
Red, comodidad .....	121		

Reemplazo de partes del sistema del cinturón de seguridad después de una colisión .....	82
Reemplazo del panel trasero del techo	
Quemacocos .....	56
Refacciones	
Bolsas de aire .....	98
Mantenimiento .....	374
Registradores de datos de eventos .....	388
Registradores de datos, eventos .....	388
Registro y privacidad de los datos del vehículo .....	387
Reloj.....	125
Remolcar	
Información general .....	264
Vehículo .....	350
Vehículo recreacional .....	352
Remolque de vehículo recreacional .....	352
Reporte de defectos de seguridad	
General Motors .....	387
Requisitos relativos a materiales de perclorato, California .....	268

Respaldos reclinables .....	67
Revisión de función de control de bloqueo de cambios, Transmisión automática .....	297
Revisión del interruptor del motor de arranque .....	296
Revisión del sistema de seguridad .....	81
Rotación, llantas .....	328
Ruedas	
Reemplazarlo .....	336
Alineación y balanceo de llantas .....	335
Tamaño diferente .....	333
<b>S</b>	
Salidas	
Energía .....	125
Salidas de ventilación de aire .....	188
Seguridad	
Alarma del vehículo .....	46
Luz .....	149
OnStar .....	392
Vehículo .....	46
Seguridad OnStar .....	392

Seguros	
Cierre retardado .....	41
Protección de cierre .....	42
Puerta .....	38
Puerta automática .....	42
Puerta eléctrica .....	41
Servicio .....	189
Accesorios y modificaciones .....	268
Etiqueta de identificación de partes .....	375
Hacer su propio trabajo de servicio .....	269
Mantenimiento, Información general .....	364
Servicio a la bolsa de aire .....	96
Servicios	
Aplicación especial .....	368
Servicios conectados	
Conectividad .....	401
Diagnósticos .....	403
Navegación .....	400
Servicios para aplicaciones especiales .....	368
Símbolos .....	3
Sincronización activa de revoluciones .....	233

Sincronizando		Sistema de climatización		Sistemas Control Ride	
Activa de revoluciones .....	233	automática dual .....	185	Eje trasero de	
Sistema		Sistema de detección de		deslizamiento limitado .....	246
Alerta de colisión		pasajeros .....	91	Sistemas de asistencia al	
frontal (FCA) .....	254	Sistema de enfriamiento .....	285	conductor .....	250
Infoentretenimiento .....	174, 389	Sistema de frenos		Sistemas de climatización	
Vida de filtro de aire del		antibloqueo (ABS) .....	234	Automática dual .....	185
motor .....	282	Advertencia Luz .....	146	Automático .....	181
Sistema de alerta de choque		Sistema de informacion		Sistemas de seguridad	
de frente (FCA) .....	254	entretenimiento .....	389	Donde colocar .....	106
Sistema de bolsas de aire		Sistema de monitoreo,		Sobrecalentamiento, motor .....	290
¿Cómo se impide el		presión de llantas .....	323	StabiliTrak	
despliegue de la bolsa		Sistema de vida de filtro de		Luz de APAGADO .....	147
de aire? .....	88	aire del motor .....	282	Sujeción del sistema de	
¿Cuándo se debe activar la		Sistema eléctrico		retención infantil .....	114, 116
bolsa de aire? .....	87	Bloque de fusibles del		<b>T</b>	
¿Dónde están las bolsas		compartimiento del motor ...	304	Tacómetro .....	135
de aire? .....	85	Bloque de fusibles del		Tapetes .....	362
¿Qué causa la activación de		compartimiento trasero .....	308	Techo convertible .....	57
la bolsa de aire? .....	88	Fusibles y cortacircuitos .....	303	Tracción	
¿Qué verá después que se		Sobrecarga .....	302	Eje trasero de	
active la bolsa de aire? .....	89	Sistema remoto de entrada		deslizamiento limitado .....	246
Verificación .....	97	sin llave (RKE) .....	28	Luz de apagado .....	146
Sistema de detección de		Sistemas		Luz del Sistema de Control	
pasajeros .....	91	Asistencia al conductor .....	250	de tracción	
Sistema de CERROJO		Sistemas antirrobo .....	47	(TCS)/StabiliTrak .....	147
Cambio de partes después		Inmovilizador .....	47	Transmisión manual .....	231
de una colisión .....	113				

Transmisión manual (cont.)	
Líquido .....	281
Transmisión manual - Isuzu	
MLD6Q .....	134

**U**

Uso de este manual .....	2
--------------------------	---

**V**

Vehículo	
Arranque remoto .....	37
Control .....	193
Límites de carga .....	210
Mensajes .....	158
Mensajes de velocidad .....	159
Número de	
identificación (VIN) .....	375
Personalización .....	159
Remolcar .....	350
Seguridad .....	46
Sistema de alarma .....	46
Vehículo atascado .....	209
Vehículo estacionado en	
funcionamiento .....	225
Ventanas .....	53
Energía .....	53
Ventilación, aire .....	188
Visores .....	56





NÚMERO DE PARTE. 84210674 A

